

INSTALLATION MANUAL

EN PL UA RU

FULL INVERTER POOL HEAT

**AQUAVIVA SUPERIOR**





**READ THIS MANUAL CAREFULLY BEFORE OPERATING THE UNIT. DO NOT THROW IT AWAY.**

**BEFORE OPERATING THE UNIT, ENSURE THE INSTALLATION HAS BEEN CARRIED OUT IN ACCORDANCE WITH THESE INSTRUCTIONS. IF IN DOUBT CONSULT YOUR LOCAL DEALER.**

## TABLE OF CONTENT

INTRODUCTION.....	4
SAFETY INSTRUCTIONS.....	5
CONTENTS.....	6
OVERVIEW OF THE UNIT.....	7
INSTALLATION.....	7
OPERATING THE UNIT.....	9
BUTTON OPERATION INSTRUCTIONS.....	10
WI-FI APPLICATION.....	14
STATUS PARAMETER QUERY.....	18
ERROR CODE.....	18
MAINTENANCE.....	20
TROUBLESHOOTING.....	21
ENVIRONMENTAL INFORMATION.....	22
DISPOSAL REQUIREMENTS.....	22
WIRING DIAGRAM.....	23
TECHNICAL SPECIFICATIONS.....	27

## INTRODUCTION

This manual includes the necessary information to safely install and maintain your Heat Pump. Please read this manual carefully before you operate the unit.

### The Heat Pump

The swimming pool heat pump is one of the most economical ways of heating your swimming pool efficiently. Using the free renewable energy from the air, it is over 4/5 time more efficient than traditional heating. The swimming pool heat pump extends your swimming season and gives you comfort at high level. You could enjoy swimming not only in summer, but also in spring, autumn and even winter time.

- **ECO Friendly**

The Heat Pump uses R32 Refrigerant which is ozone friendly dramatically reducing Carbon Emissions.

- **Titanium heat exchanger**

The advanced titanium heat exchanger guarantees a longer life span, free of corrosion. It can be used with all types of water treatment including chlorine, iodine, bromine and salt water.

- **Multiple functions**

- Cooling and heating functions available
- Auto operation, Auto-restart, Auto defrost
- Auto timer on/off: no human attendance is required
- Wide ambient working range: -10°C to 45°C.

- **Reliable operation**

The Heat Pump has several built in safety features, which include insufficient water flow protection, high/low pressure protection, overload protection, compressor protection.

- **Self-diagnosis**

When there is malfunction, the swimming pool heat pump will make self-diagnosis by displaying error code on the control panel. To identify the problem, please refer to **ERROR CODES** pages in this manual.

## SAFETY INSTRUCTIONS

To prevent injury to the user, other people or damage to property, the following instructions must be followed.

Install the unit only when it complies with local regulations, by-laws and standards. Check the main voltage and frequency. This unit must be earthed and have a supply voltage of 220 ~240 V / ~/1Ph.

The following safety precautions should always be taken into account:

- Be sure to read the following WARNING before installing the unit.
- After reading these instructions retain for future reference.

### WARNING

#### **Installing the Unit**

Incorrect installation could cause injury due to fire, electric shock or water damage. If in doubt consult your local dealer or a qualified installer.

#### **Securing the Unit**

The unit should be located on a solid, level, horizontal surface and securely fixed. Ensure free air-flow to all sides of the unit.

#### **Electrical Connections**

Ensure the correct sized Circuit Breakers, isolators and cables are used. All terminals should be tightly secured and not prone to stress.

#### **This unit must be earthed.**

#### **Materials**

To prevent fire, electric shock and other hazards all materials should be suitable for the specific use of this unit. **Never use an extension cable to connect the unit to the electric power supply.** If there is no suitable earthed supply available, have one installed by a qualified electrician.

#### **Do not move/repair the unit yourself**

Before carrying out any maintenance, service or repair work, the product must be isolated from the mains electrical supply. To prevent possible injury, only qualified engineers should carry out these works.

## CAUTION

**Do not install the unit in a place where there is a chance of flammable gas leaks.**

If there is a gas leak and gas accumulates in the area surrounding the unit, it could cause an explosion.

### **Water Connections**

All plumbing connections should be carried out as per the instructions in this manual. Failure to do so could result in water damage to property.

### **Cleaning the Unit**

To prevent injury always shut the power 'OFF' when cleaning or servicing the unit

### **Error Codes**

If an error code occurs or you can smell burning, isolate the unit immediately and call your local installer.

**Avoid contact with the fan when running as this will cause serious injury.**

## CONTENTS

Before starting the installation, please make sure that all following items are found inside the box.

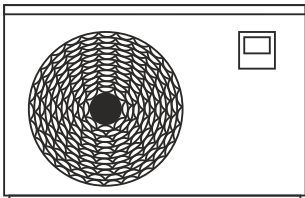

Swimming pool  
heat pump

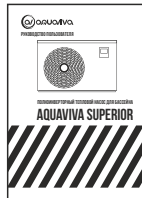

Operation and  
Installation  
Manual

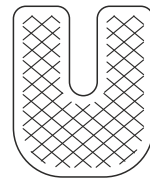

Anti-vibration  
stands 4 pieces

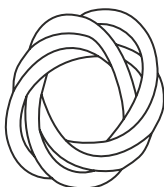

Drainage  
tube



Sleeve  
for drainage tube

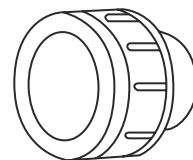

2 couplings  
for connection

## OVERVIEW OF THE UNIT

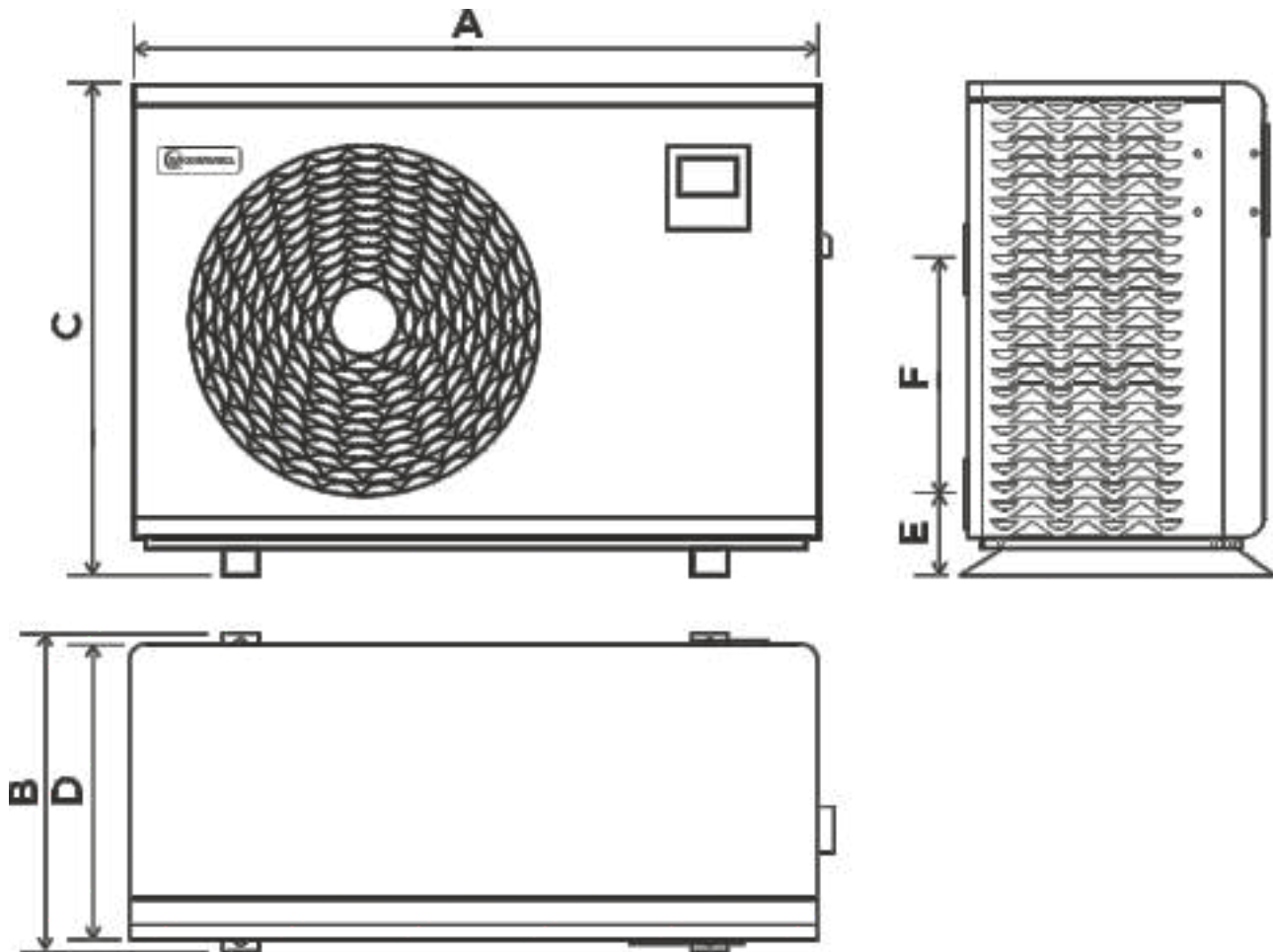

Size	Model		
	AVSP-FI9RW	AVSP-FI12RW AVSP-FI15RW	AVSP-FI19RW AVSP-FI27RW
A	760	870	1020
B	356	380	408
C	544	653	715
D	327	351	367
E	92.5	96.2	87.2
F	260	325	395

## INSTALLATION

### Installation guidelines

The following information is for guidance only.

### Locating the Unit

The unit should be located on a solid, flat, horizontal surface. Ensure 3 metres of free air flow to the discharge panel and 1 metre to the inlet panel. Ensure adequate access to the controller and for maintenance purposes.

## Precautions

- Avoid locating the unit close to bedrooms or other noise sensitive areas.
- Avoid a location which could create vibration i.e. secured to a solid wall.
- Try to avoid placing the unit under a tree or exposed to extreme conditions.

## Water connection

The heat pump is connected to a filtration circuit with a by-pass. It is imperative that the by-pass is placed after the pump and the filter. The by-pass generally consists of 3 valves. This makes it possible to regulate the water flow which passes through the heat pump and to isolate the heat pump completely for any maintenance work, without cutting the flow of filtered water.

## INSTALLATION FULL INVERTER POOL HEAT PUMP

### AQUAVIVA SUPERIOR

If your installation is equipped with a water treatment system (chlorine, bromine, salt etc) the by-pass must be installed before the water treatment, with a non-return valve between the by-pass and water treatment system.

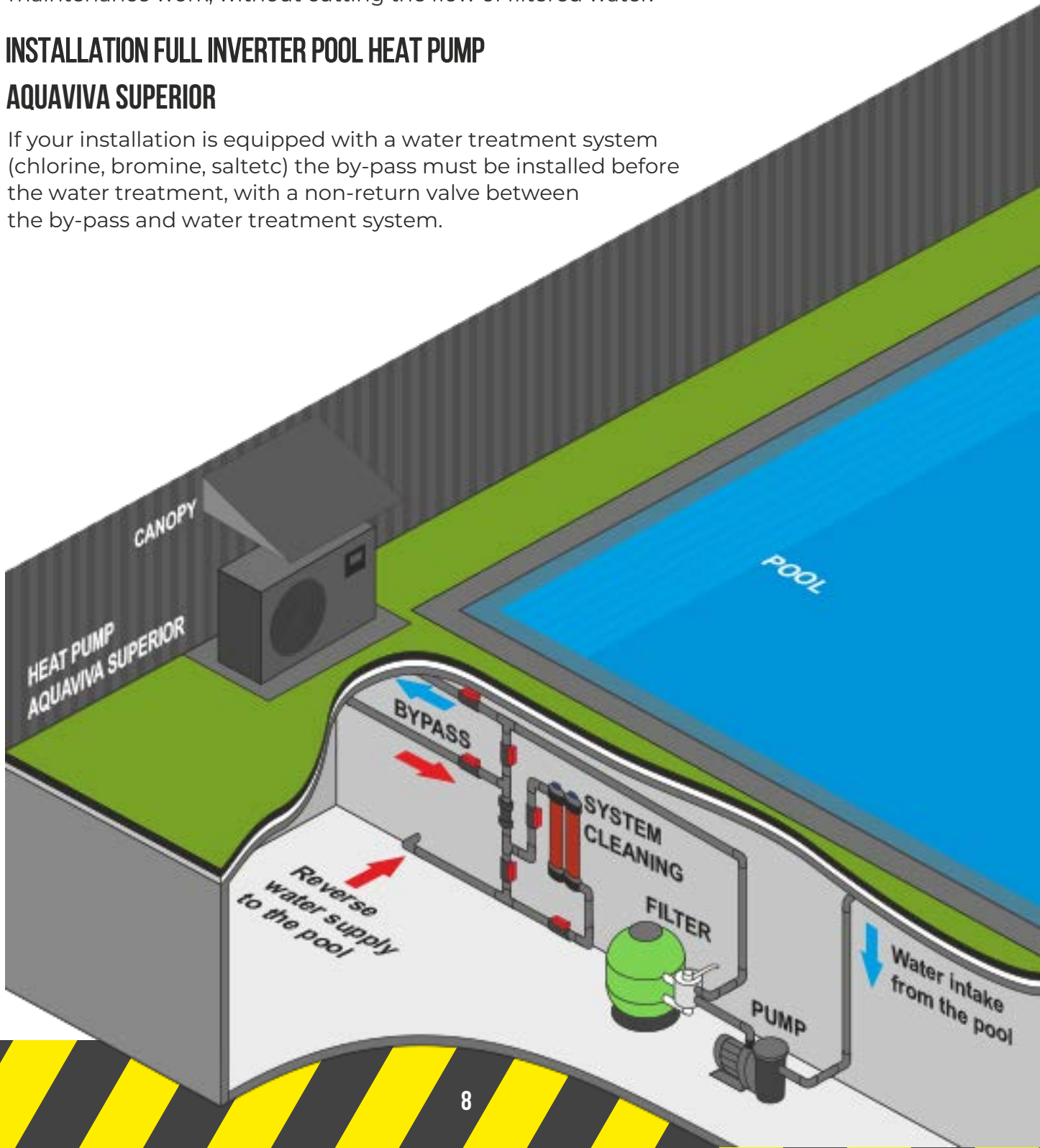



## Electrical connection

The Electrical supply must correspond to that indicated on the appliance. All supply cables have to be sized according to the appliance power and installation requirements. Please refer to below table.

Mobel	Cable Size
AVSP-FI9RW	3 x 1.5 MM <sup>2</sup>
AVSP-FI12RW	3 x 2 MM <sup>2</sup>
AVSP-FI15RW	3 x 2.5 MM <sup>2</sup>
AVSP-FI19RW	3 x 2.5 MM <sup>2</sup>
AVSP-FI27RW	3 x 4 MM <sup>2</sup>

\*The above are an indication only. Please refer to a qualified Electrician if in doubt.

Use the cable glands and grommets provided inside the heat pump to secure and route the supply cables.

## Trial Running

After connecting the unit to the pool system, ensure your installation is complete, with a suitable by-pass and electrical connections by a qualified engineer.

Be sure that:

1. Appliance is horizontal and on a firm base.
2. Water system has no leaks.
3. Electrical Installation is compliant with all local regulations and standards.
4. The installation requirements described previously have been strictly adhered to.

**⚠ ATTENTION: THE HEAT PUMP ONLY OPERATES WHEN WATER FLOW IS PRESENT.**

You can start up the heat pump following the procedure below:

- Open by-pass valves
- Start pool system pump
- Turn on pool heat pump
- Set control

## OPERATING THE UNIT

This is achieved via the Digital Controller.





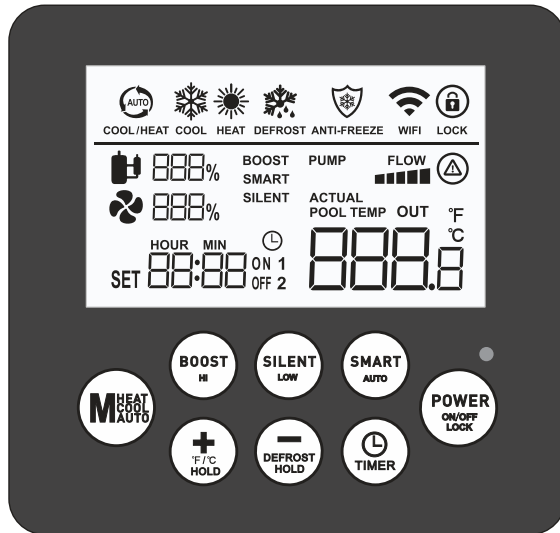

**⚠ NEVER LET THE DIGITAL CONTROLLER GET WET. THIS MAY CAUSE AN ELECTRIC SHOCK OR FIRE.**

**⚠ NEVER PRESS THE BUTTONS OF THE DIGITAL CONTROLLER WITH A HARD, POINTED OBJECT. THIS MAY DAMAGE THE DIGITAL CONTROLLER.**

**⚠ NEVER INSPECT OR SERVICE THE DIGITAL CONTROLLER YOURSELF. REFER TO A QUALIFIED SERVICE ENGINEER.**

# BUTTON OPERATION INSTRUCTIONS



Icon	Function
	<ul style="list-style-type: none"> <li>• In the unlocked state, long press this button for 3 seconds to switch on/off;</li> <li>• Short press on other interfaces is the exit key, and then return to the main page after short press.</li> <li>• When the screen is locked, press and hold this button for 3 seconds and then the buzzer will beep once to unlock the screen (automatically lock after 1 minute if there is no operation).</li> </ul>
	<ul style="list-style-type: none"> <li>• Short press this key to enter smart mode.</li> <li>• Press and hold the "SMART" button for 3 seconds, show the water outlet temperature for 5 seconds.</li> </ul>
	<ul style="list-style-type: none"> <li>• Short press this key to enter the silent mode.</li> </ul>
	<ul style="list-style-type: none"> <li>• Short press this key to enter the BOOST mode</li> </ul>
	<ul style="list-style-type: none"> <li>• *In the power-on and unlock state, short press this button to switch between modes: heating mode, cooling mode, and automatic mode</li> <li>• In the main interface, long press this button for 3 seconds to enter the unit status query.</li> <li>• *In the parameter setting interface, combine the "" and "" keys to set the parameters.</li> </ul>

Icon	Function
	<ul style="list-style-type: none"> <li>• Page up and down to query and modify parameter values;</li> <li>• Combine the "M" mode key to query and set various parameters;</li> <li>• In the state of booting and unlocking, press the "+" and "-" keys to set the set temperature of the current mode;</li> <li>• In the unlocked state, press and hold the "+" key for 3 seconds to switch between Fahrenheit and Celsius display;</li> <li>• In the power-on state, long press the "-" key for 3 seconds to enter the manual defrost mode, and automatically exit after reaching the exit conditions.</li> </ul>
	<ul style="list-style-type: none"> <li>• Timer and clock button.</li> </ul>

### 1. Turn ON/OFF the unit

When the unit is OFF, the screen shows time, you can press " for 5s to turn on the unit. When the unit is ON, the screen shows the temperature of inlet water, you can press " for 5s to shut down the unit.

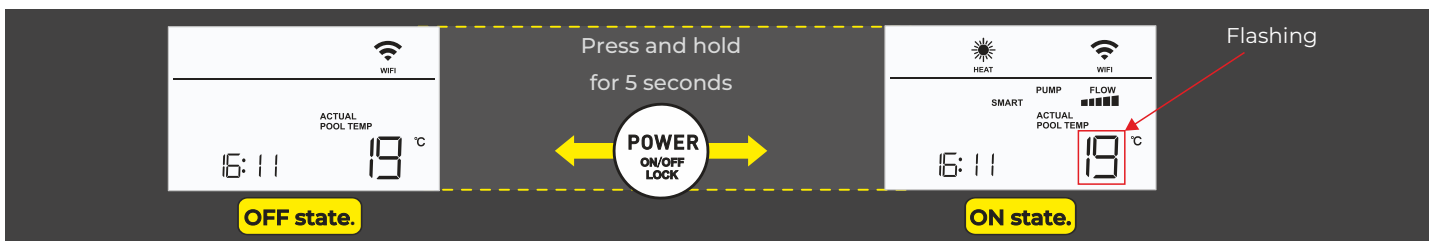

### 2. Перемикання режимів

When the unit is ON, you can change auto/ heating/ cooling mode by pressing ".

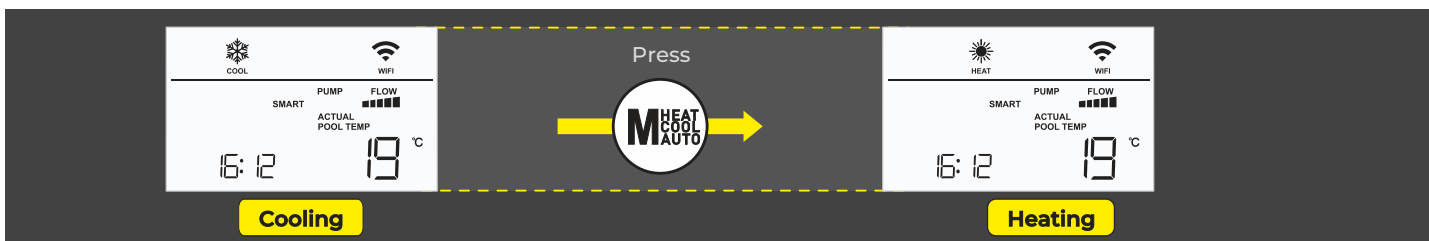

### 3. Running mode switch

When the screen displays the main interface, press " or " or " to switch the running mode: Strong mode, Silent mode, Smart mode.

- When the Strong mode starts, icon will light up «**BOOST**».
- When the Smart mode starts, icon will light up «**SMART**».
- When the Silent mode starts, icon will light up «**SILENT**».

#### 4. Setting temperature

When the screen displays the main interface, press « » or « », you will see Setting temperature. Then press « » or « » to set the temperature you want. Press « » to save and go back to the main interface. «    »

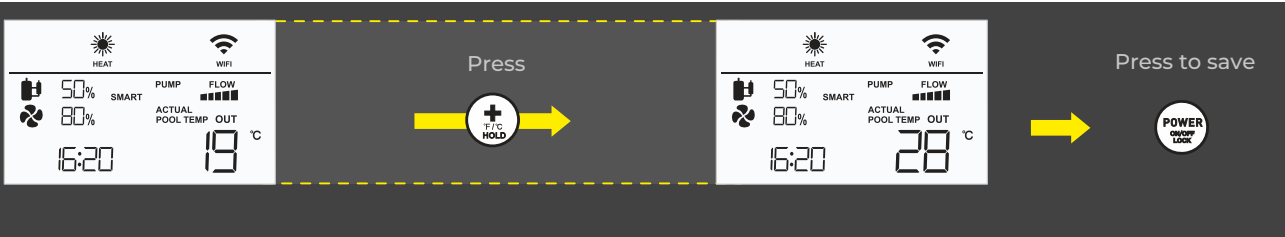

#### 5. Clock setting

In the unit ON or OFF state, you can press « » for 5s to set the clock. Press « » again then you will see the numbers of hour are flashing. Press « » and « » to increase or decrease value. After finishing the setting of hour you can press « » to set the minute. When you finish the settings you can press « » or « » to save and go back to the main interface.

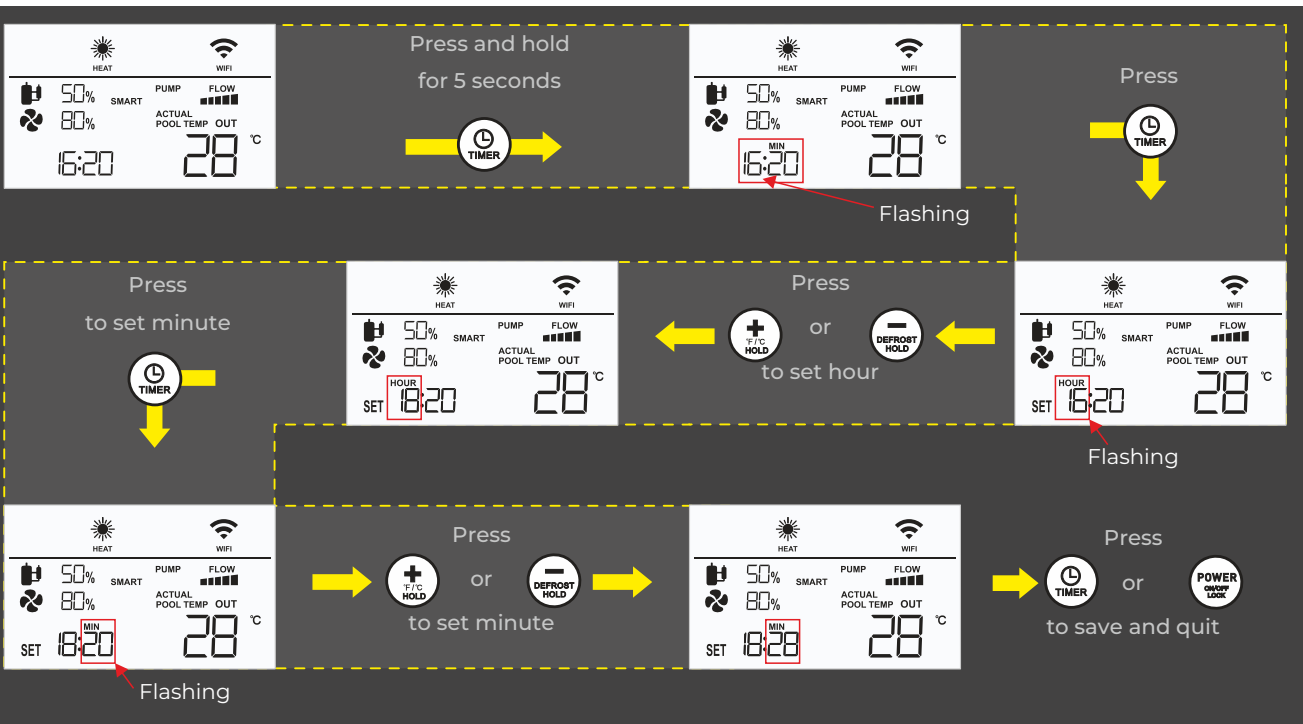

## 6. Timer setting

### 6.1 Setting Timer

There are two groups of Timer in this controller. In the unit ON or OFF state, press « » to enter into Timer setting. You will see the number of group "1" is flashing, press it « » again, hour number and « » are flashing, they indicate which group of Timer ON you are setting. Then press « » or « » to increase or decrease value. After finishing the setting of hour you can press « » to set the minute. When the settings of Timer ON are finished, press « » and you will see the hour number and icon « » are flashing. Then press « » or « » to set. press « » to save and go back to the main interface.



In the main interface, press « » and « » or « » to check group "1" or group "2" setting.

### 6.1 Setting Timer

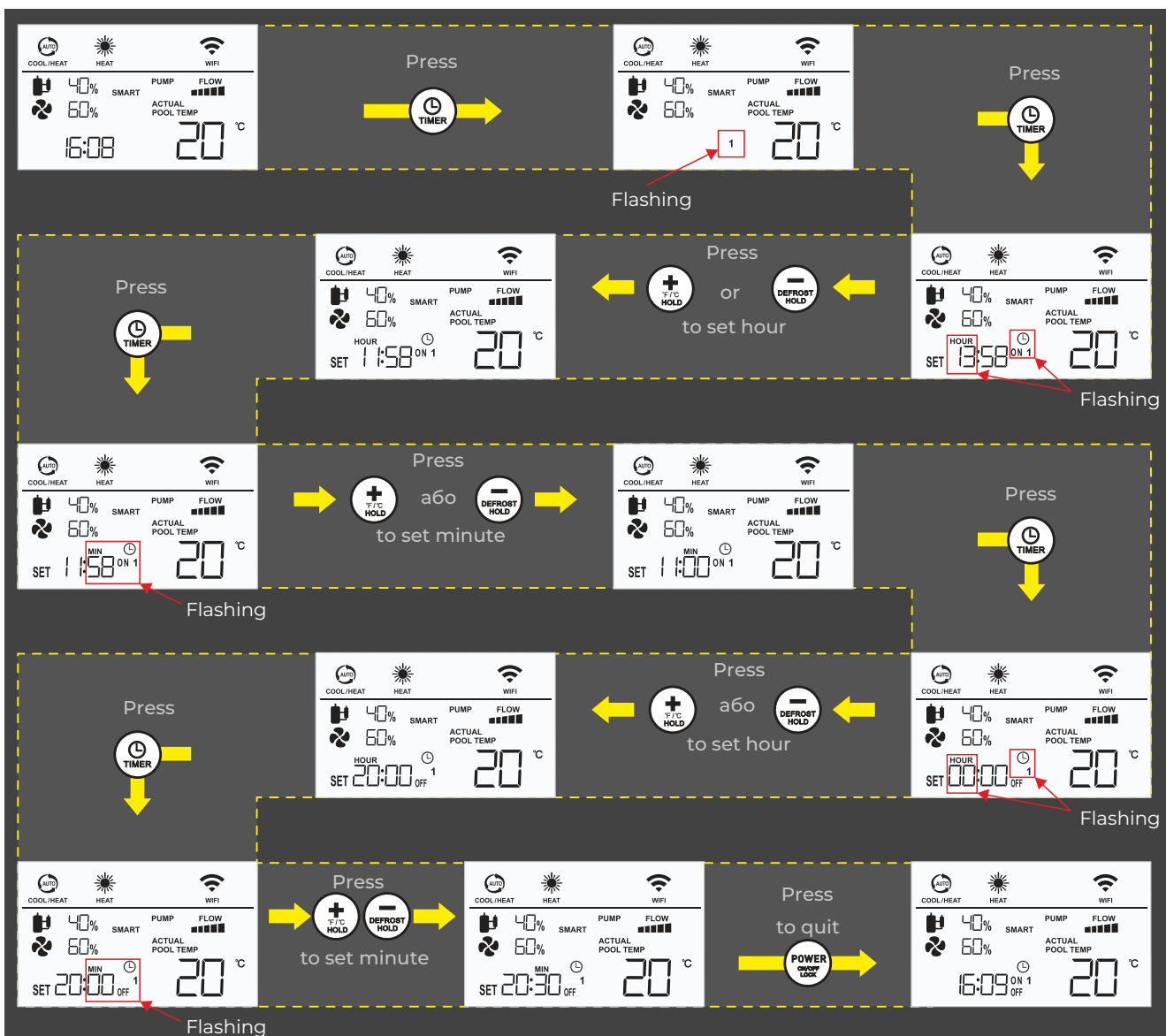
If there is no need for the Timer, you can set the time of Timer ON the same of Timer OFF. And press « » to save and go back to the main interface. The Timer will be cancelled.



## 7. Force defrost

Press «  » for 5s to enter into force defrost.  
Icon «  » will light up.

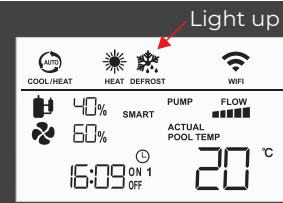

## 8. Lock and unlock

When the screen displays the main interface for 1 min, the system will automatically lock, press «  » for 5s to unlock.

## 9. Error display

There will be error code showing on the controller screen and the icon «  » will light up when relative malfunction occurs. You can refer to the error code table to find out the failure cause.

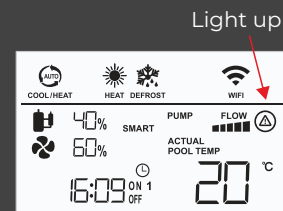

## WIFI APPLICATION

### 1. Install APP

Download and install the APP in the "app store" using your computer or mobile phone.

Search "**smart life**"

Recognize this trademark

Install

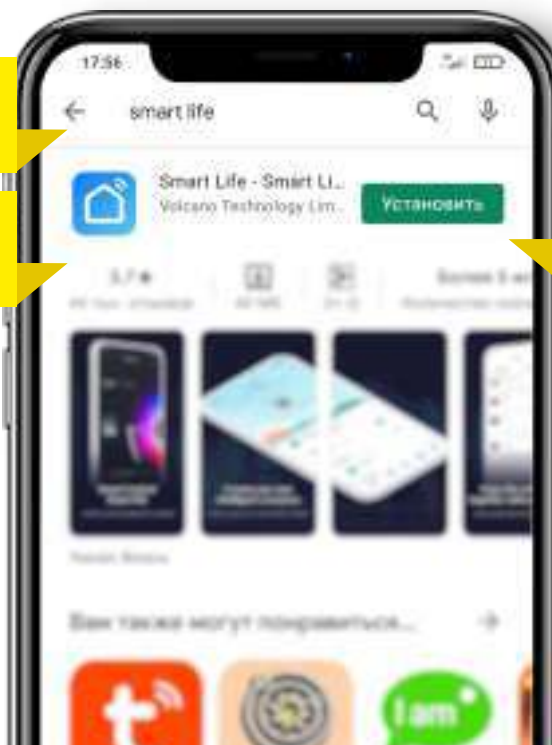

## 2. Startup software

After the installation is complete, click on the desktop icon "Smart Life" to launch the software.

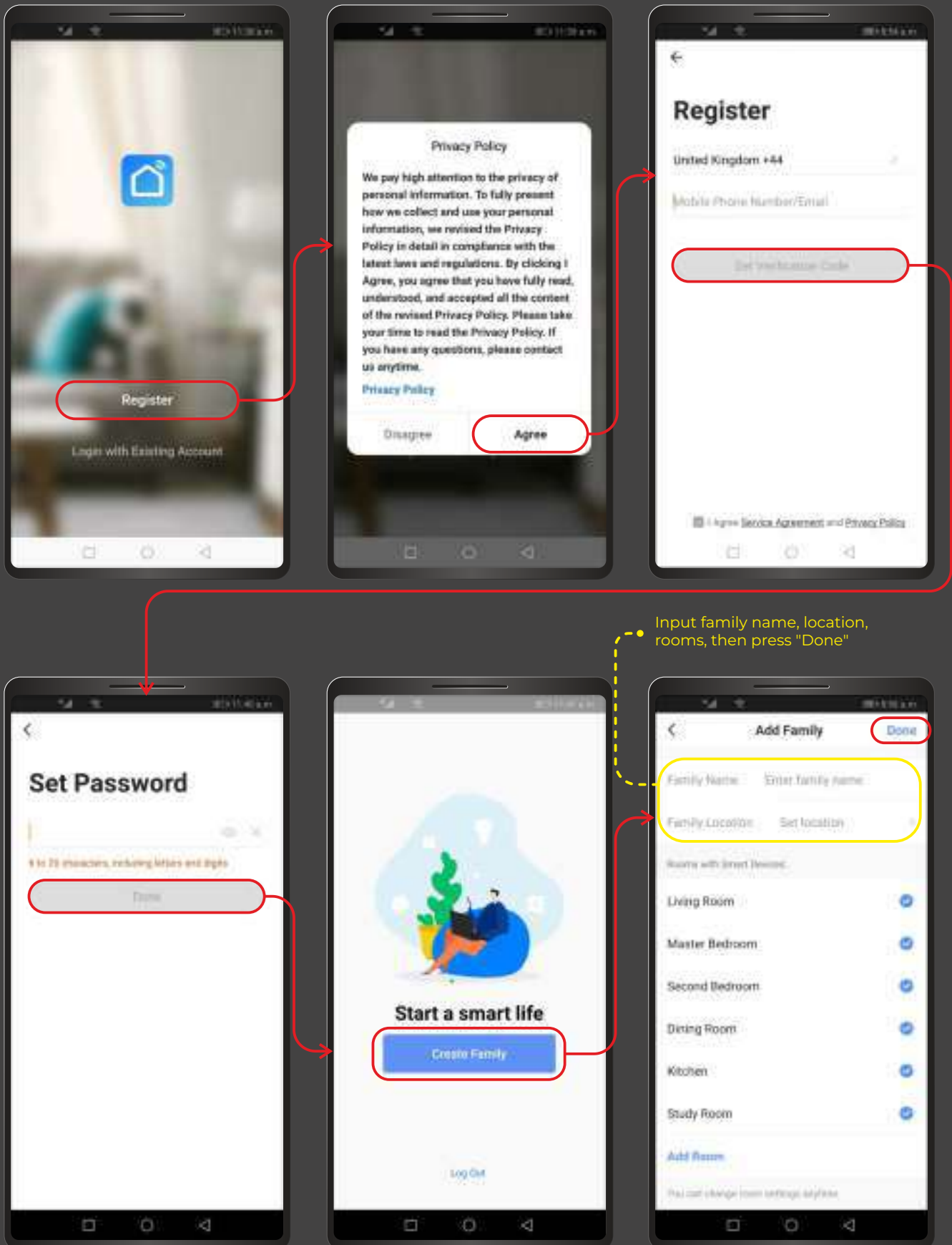



### 3. Add device

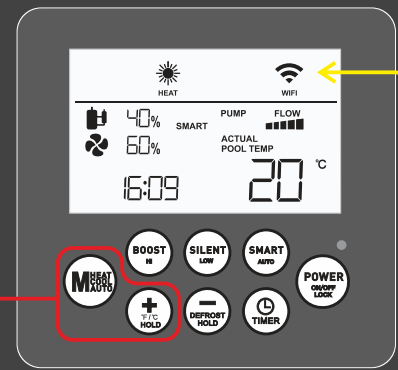
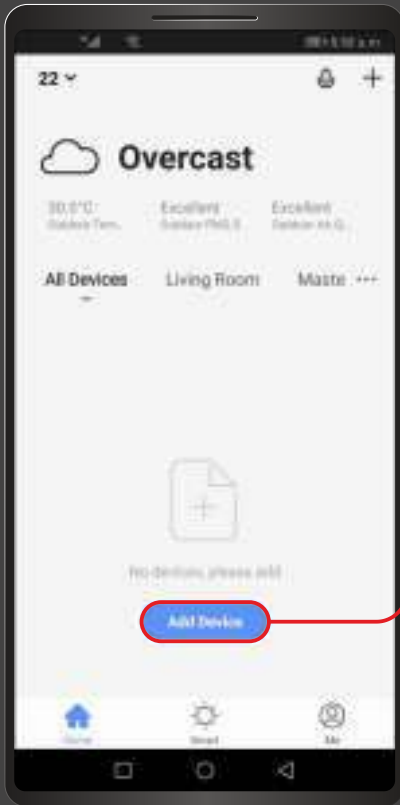

Press for 5s to enter the distribution network



When entering, the icon flashes quickly.

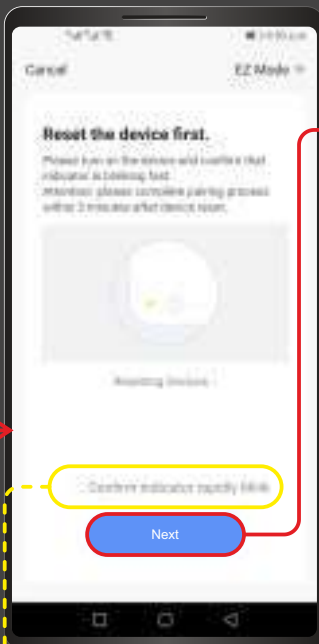

Activate the switch

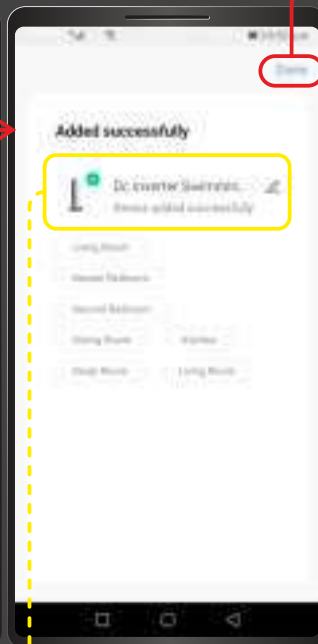

Device added successfully. Then press "Done" to enter operation interface.

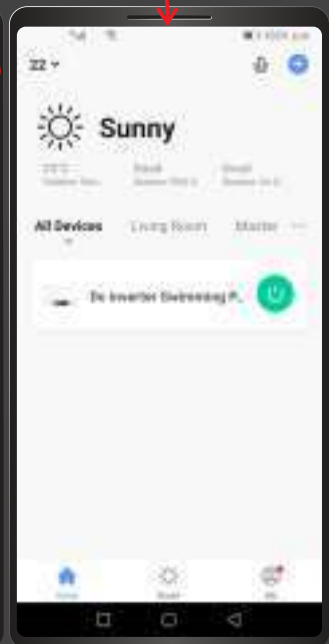





#### 4. Control



## STATUS PARAMETER QUERY

Status parameter query: In the main interface, long press the «  » button for 3 seconds to enter the unit parameter status query, press the «  » key or «  » key to query each parameter;

The query code	Code meaning	Display range
01	Inlet temperature	-20~99 °C
02	Outlet temperature	-20~99 °C
03	Ambient temperature	-20~99 °C
04	Exhaust gas temperature	0~125 °C
05	Return gas temperature	-20~99 °C
06	Outer coil temperature	-20~99 °C
07	Inner coil temperature	-20~99 °C

## ERROR CODE

Code	Error code meaning	Possible reason	Remedy
Er 03	Water flow error	<ol style="list-style-type: none"> <li>Inadequate water flow</li> <li>Water flow switch damaged</li> <li>Mis-connect water inlet/outlet</li> <li>Main PCB damaged</li> </ol>	<ol style="list-style-type: none"> <li>Check the pump</li> <li>Replace the water flow switch</li> <li>Check inlet/outlet connection</li> <li>Replace the PCB</li> </ol>
Er 04	Antifreeze in winter	<ol style="list-style-type: none"> <li>The ambient temperature is too low</li> <li>The ambient temperature sensor is damaged</li> </ol>	<ol style="list-style-type: none"> <li>No need to action</li> <li>Replace ambient sensor</li> </ol>
Er 05	High pressure error	<ol style="list-style-type: none"> <li>Inadequate flow rate</li> <li>Uncompressed gas in refrigerant system</li> <li>Overcharge with refrigerant</li> <li>Water temp setting too high</li> <li>Poor connection of pressure switch</li> <li>Pressure switch failure</li> <li>Main PCB damaged</li> </ol>	<ol style="list-style-type: none"> <li>Check pump and water control valve</li> <li>Discharge and then recharge the refrigerant</li> <li>Discharge some refrigerant</li> <li>Set lower water temp</li> <li>Reconnect the switch</li> <li>Replace the pressure switch</li> <li>Replace the PCB</li> </ol>
Er 06	Low pressure error	<ol style="list-style-type: none"> <li>Undercharged refrigerant</li> <li>Capillary block</li> <li>Poor connection of pressure switch</li> <li>Pressure switch failure</li> <li>Main PCB damaged</li> </ol>	<ol style="list-style-type: none"> <li>Add some refrigerant</li> <li>Replace the capillary</li> <li>Reconnect the switch</li> <li>Replace the pressure switch</li> <li>Replace the PCB</li> </ol>
Er 09	Communication failure	<ol style="list-style-type: none"> <li>Connection wire for Wire controller not good connection</li> <li>PCB failure</li> </ol>	<ol style="list-style-type: none"> <li>Reconnect the wire or change the wire</li> <li>Replace PCB</li> </ol>
Er 10	Frequency conversion module communication failure	PCB failure	Replace PCB
Er 11	Limited time lock	Parameter FF didn't set to 0	Parameter setting should be 0
Er 12	Excessive exhaust protection	<ol style="list-style-type: none"> <li>Refrigerant is not enough</li> <li>Exhaust protection value is set too low</li> <li>Exhaust temperature sensor failure</li> <li>Excessive dust on the fin heat exchanger affects heat exchange</li> </ol>	<ol style="list-style-type: none"> <li>Add some refrigerant</li> <li>Re-set the exhaust temperature protection value P6: 120</li> <li>Replace the exhaust sensor</li> <li>Clean the fin heat exchanger</li> </ol>

Code	Error code meaning	Possible reason	Remedy
Er 15	Water inlet temperature error	Corresponding temperature sensor failure	Replace the corresponding temperature sensor
Er 16	Outer coil temperature failure	Corresponding temperature sensor failure	Replace the corresponding Temperature sensor
Er 18	Exhaust temperature failure	Corresponding temperature sensor failure	Replace the corresponding emperature sensor
Er 19	DC fan failure	1. The fan motor is damaged 2. PCB Dialing error 3. PCB failure	1. Replace the fan 2. Dial the code according to the model manual or circuit diagram 3. Replace the PCB board
Er 20	Frequency conversion module abnormal protection	The inverter module is damaged	Replace PCB
Er 21	Ambient temperature failure	Corresponding temperature sensor failure	Replace the corresponding temperature sensor
Er 23	Cooling outlet water temperature is too low protection	1. The water temperature is below 5 degrees Celsius 2. Inaccurate water temperature sensor 3. PCB board failure	1. No treatment, wait until the water temperature rises to 7°C to return to normal 2. Replace the outlet water temperature sensor 3. Replace the PCB board
Er 27	Outlet temperature failure	Corresponding temperature sensor failure	Replace the corresponding temperature sensor
Er 28	Overcurrent protection		
Er 29	Return gas temperature failure	Corresponding temperature sensor failure	Replace the corresponding Temperature sensor
Er 32	Over-temperature protection for heating outlet water	1. The water temperature is too high, higher than 75 degrees Celsius 2. Inaccurate water temperature sensor 3. PCB board failure	1. Need to reset the maximum value 2. Replace the outlet water temperature sensor 3. Replace the PCB board
Er 33	Outdoor coil high temperature protection	1. Inaccurate temperature sensor of outdoor coil 2. The cooling water fan does not start 3. PCB board failure	1. Replace the corresponding sensor 2. Check the fan 3. Replace the PCB board
Er 42	Inner coil temperature failure	Sensor failure	Replace the corresponding temperature sensor

## MAINTENANCE

To protect the paintwork, avoid leaning or putting objects on the shell. External Heat Pump parts can be wiped with a damp cloth and domestic cleaner. (Warning: Never use cleaning agents containing sand, soda, acid or chloride as these can damage the surfaces.)

To prevent blockages in the titanium heat exchanger, ensure that the system incorporates a water and filter treatment facility. In the event of a problem occurring due to contamination, the system should be cleaned as described below. (Warning: the fins on the finned tube heat exchanger are sharp!).

### Cleaning the Heat Exchanger and Pipework

Contamination in the pipes and heat exchanger can reduce the performance of the heat pumps' titanium heat exchanger. If this is the case, the pipe system and heat exchanger must be cleaned by a technician. Use only pressurized drinking water for cleaning.

### Cleaning the air system

The finned heat exchanger, fan and condensate outflow should be clear of all obstructions (leaves, twigs, etc.) before each new heating season. These can be manually removed using compressed air or by flushing with clean water. It may be necessary to remove the unit cover and air inlet grid first.



**Attention:** Before opening the unit, ensure that all electrical supplies are isolated.

To prevent the evaporator and the condensate tray from being damaged, do not use hard or sharp objects for cleaning.

Under extreme weather conditions (e.g. snow drifts), ice may form on the air intake and exhaust air outlet grids. If this happens, the ice must be removed in the vicinity of the air intake and exhaust air outlet grids to ensure that the minimum air flow rate is maintained.

### Winter Shutdown.

To prevent frost damage to the unit when not in use the Heat Pump should be drained of all water. Failing this another form of frost protection should be considered and actioned.



**Attention:** The warranty does not cover damage caused by inadequate frost protection measures during the winter.

## TROUBLESHOOTING

This section provides useful information for diagnosing and correcting certain problems which may occur. Before starting the troubleshooting procedure, carry out a thorough visual inspection of the unit and look for obvious defects such as loose connections or defective wiring.

Before contacting your local dealer, read this chapter carefully. It could save you time and money.

**! WHEN CARRYING OUT ANY MAINTENANCE ENSURE ADEQUATE PRECAUTIONS ARE TAKEN TO PREVENT AN ELECTRIC SHOCK .**

The hints below are for guidance only. If you cannot solve the problem, consult your installer/local dealer..

### **The Heat pump will not run.**

#### **Please check:**

- There is a supply voltage (tripped fuse, power failure).
- The switch on the wired controller is switched on, and whether the correct set point temperature has been set.

### **The set temperature level cannot be reached.**

#### **Please check whether:**

- The permissible operating conditions for the heat pump have been adhered to (air temperatures too high or too low).
- The air inlet or outlet area is blocked, restricted or very dirty.
- There are closed valves or stop-cocks in the water pipes.

### **The timer works but the programmed actions are executed at the wrong time (e.g. 1 hour too late or too early).**

#### **Please check whether:**

- The clock and the day of the week are set correctly, adjust if necessary.

If you cannot correct the fault yourself, please contact your after-sales service technician.

Work on the heat pump may only be carried out by authorized and qualified after-sales service technicians.

## ENVIRONMENTAL INFORMATION

This equipment contains fluorinated greenhouse gases covered by the Kyoto Protocol. It should only be serviced or dismantled by professional trained engineers. This equipment contains R32 refrigerant in the amount as stated in the specification. Do not vent R32 into the atmosphere: R32, is a fluorinated greenhouse gas with a Global Warming Potential (GWP) = 675.

## DISPOSAL REQUIREMENTS

Dismantling of the unit, treatment of the refrigerant, of oil and of other parts must be carried out in accordance with relevant local and national legislation.



Your product is marked with this symbol. This means that electrical and electronic products should not be mixed with unsorted household waste.

Do not try to dismantle the system yourself: the dismantling of the system, treatment of the refrigerant, of oil and other parts must be done by a qualified installer in accordance with relevant local and national legislation.

Units must be treated at a specialized treatment facility for re-use, recycling and recovery. By ensuring that this product is disposed of correctly, you will help to prevent potential negative consequences for the environment and human health. Please contact the installer or local authority for more information.

# WIRING DIAGRAM

Please refer to the wiring diagram on the electric box.

## MODELS: AVSP-FI9RW / AVSP-FI12RW

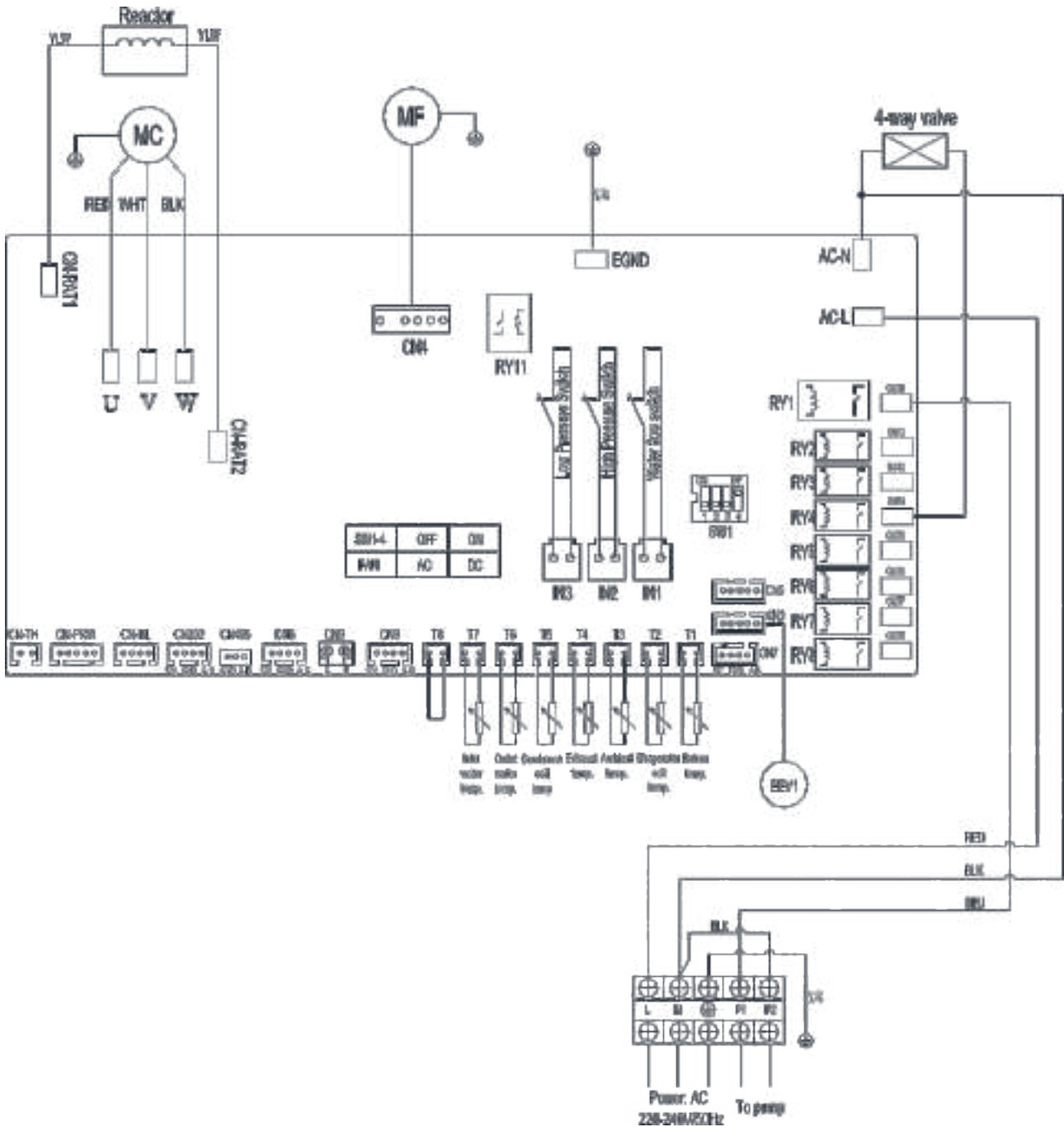

MODELS: AVSP-FI15RW

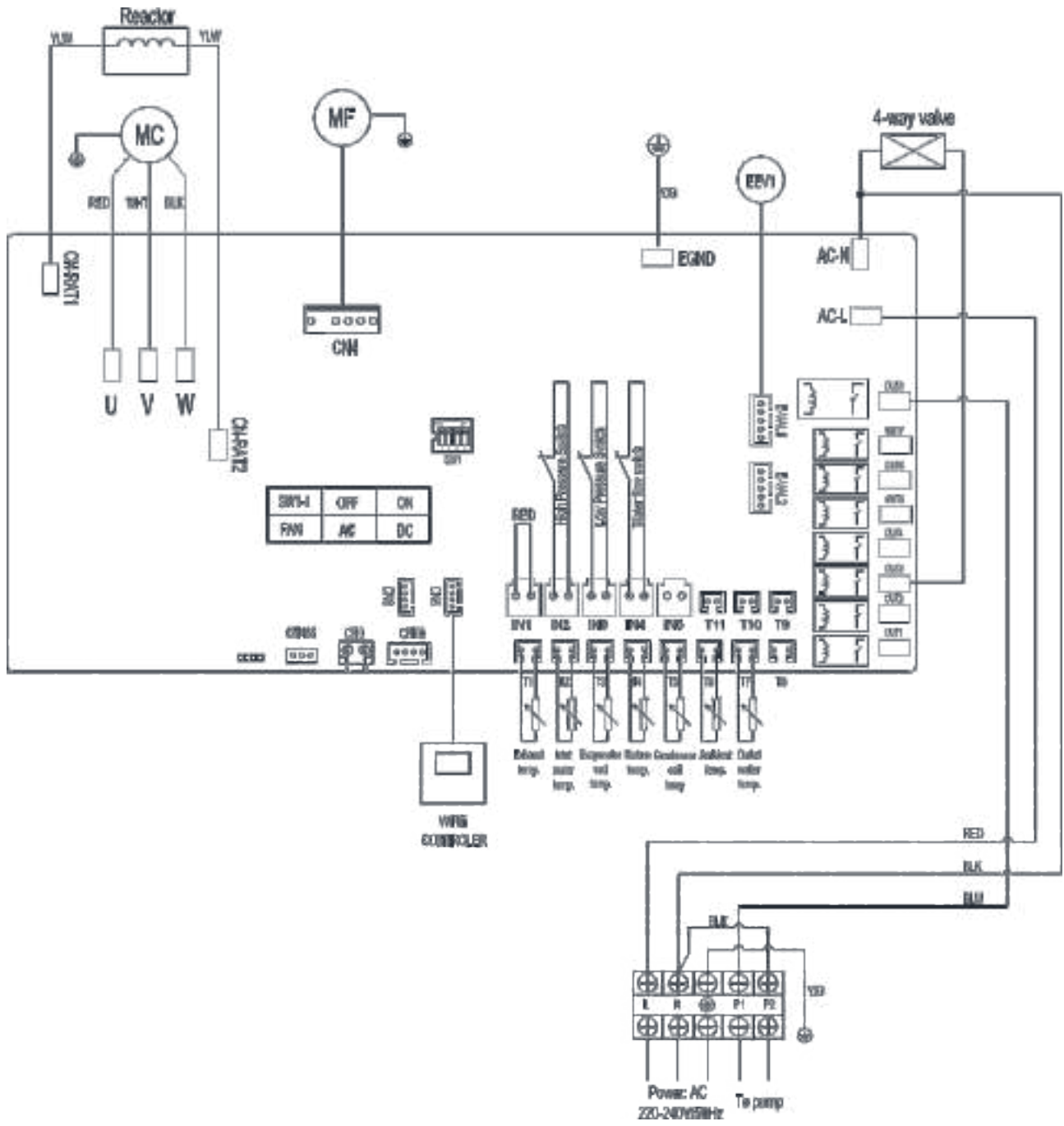



MODELS: AVSP-FI19RW

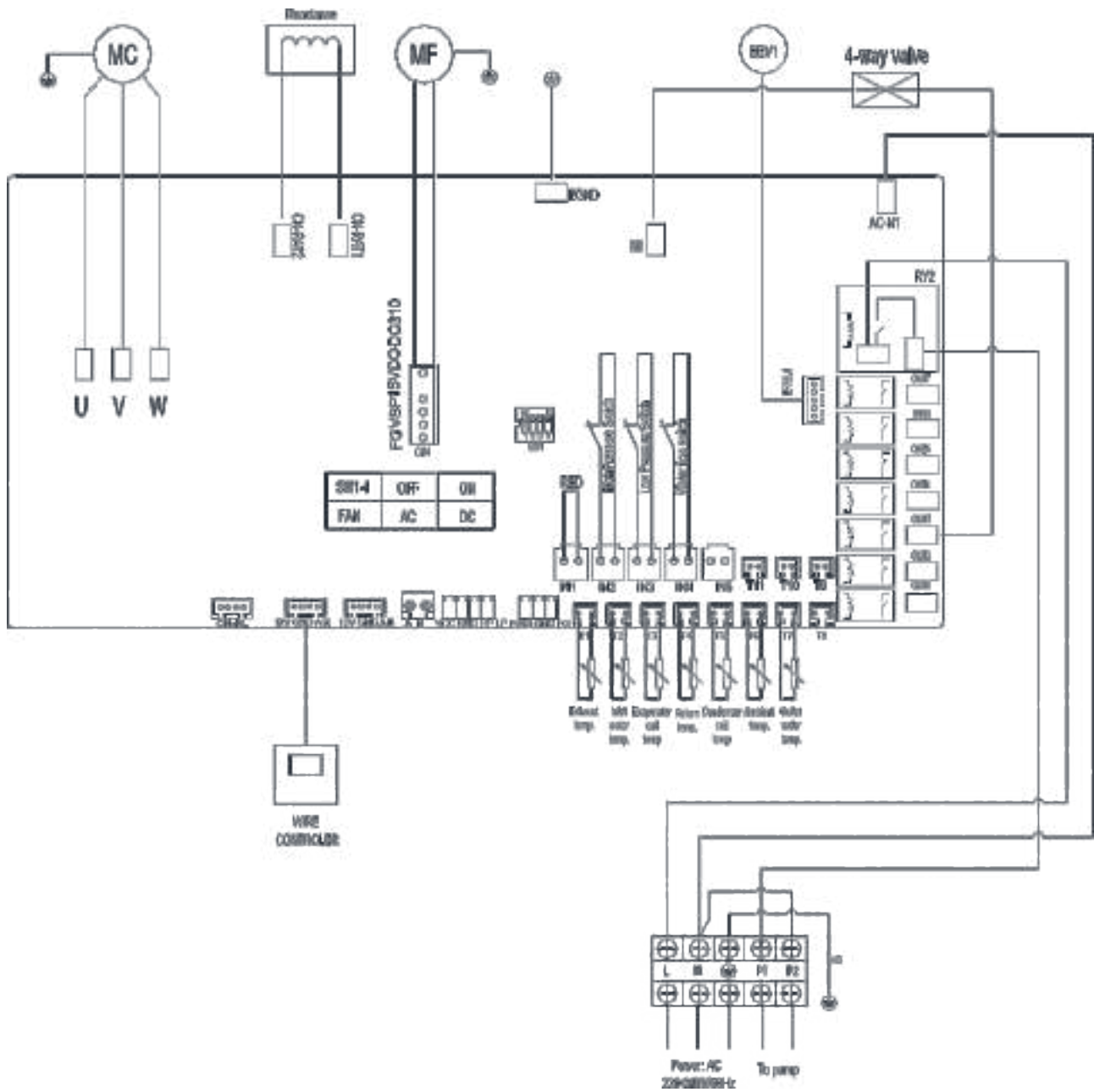

MODELS: AVSP-FI27RW

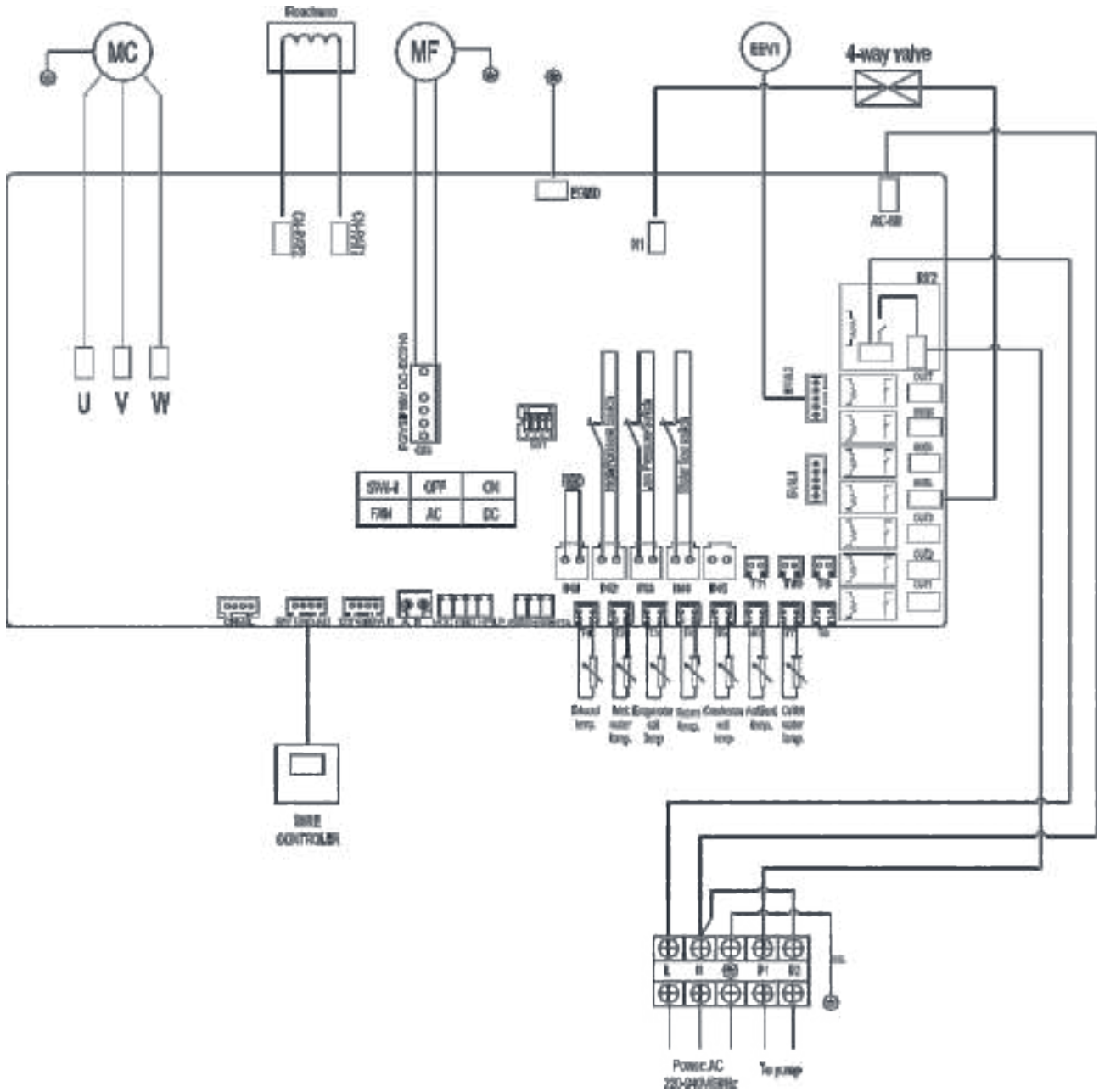

## TECHNICAL SPECIFICATIONS

Condition	Model				
	AVSP-FI9RW	AVSP-FI12RW	AVSP-FI15RW	AVSP-FI19RW	AVSP-FI27RW
<b>Ambient air 27°C Water 27°C in</b>					
Capacity, (KW)	9.00	12.00	15.25	19.21	27.28
COP range	6.30 ~ 17.5	6.55 ~ 18.2	7.32~18.5	6.53~18.2	6.2~15
<b>Ambient air 15°C Water 26°C in</b>					
Capacity, (KW)	5.94	7.54	10.85	13.61	19.71
COP range	4.53~7.5	4.62~8.0	4.88~8.5	5.02~8.4	4.14~6.2
Rated Input Current, (A)	7.3~1.18	8.2~1.20	9.74~1.21	12.48~1.23	22.7~3.45
Refrigerant	R32				
Rated Input Power, (KW)	0.2~1.55	0.3~1.95	0.2~2.24	0.23~2.87	0.75~5.22
Maximum Input Current, (A)	7.5	9.3	11.5	14.48	25.50
Outdoor unit net dimensions, (mm)	760x356x544	870x380x653	870x380x653	1020x408x715	1020x408x715
Outdoor package dimensions, (mm)	852x395x560	962x418x670	962x418x670	1072x467x730	1072x467x730
Outdoor unit net weight, (kg)	40	50	70	80	95
Outdoor unit gross weight, (kg)	55	60	80	90	105
Noise, (dB(A))	29	29	29	30	30
Noise at 1 m	<43	<45	<47	<48	<48
Compressor type	Rotary				
Water proof level	IPX4				

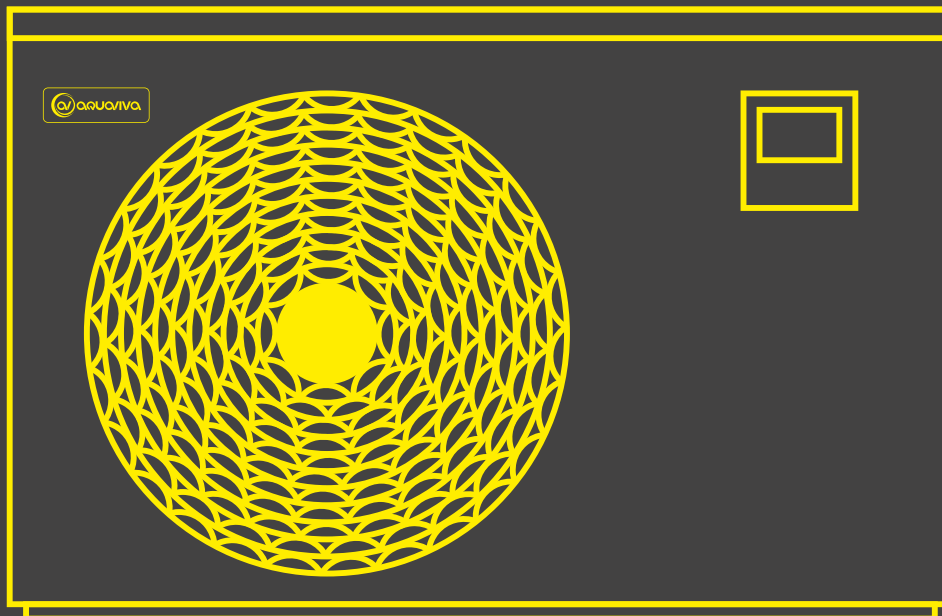

PRZEWODNIK UŻYTKOWNIKA

EN PL UA RU

POMPA CIEPŁA DO BASENU Z PEŁNĄ TECHNOLOGIĄ INWERTEROWĄ

# AQUAVIVA SUPERIOR





**PRZECZYTAJ UWAŻNIE NINIEJSZĄ INSTRUKCJĘ PRZED UŻYCIEM URZĄDZENIA. NIE WYRZUCAJ JEJ.**

**PRZED UŻYCIEM URZĄDZENIA UPEWNIJ SIĘ, ŻE MONTAŻ ZOSTAŁ PRZEPROWADZONY ZGODNIE Z NINIEJSZĄ INSTRUKCJĄ. W RAZIE WĄTPLIWOŚCI NALEŻY SKONSULTOWAĆ SIĘ Z LOKALNYM SPRZEDAWCĄ.**

## SPIS TREŚCI

WPROWADZENIE.....	4
INSTRUKCJE DOTYCZĄCE BEZPIECZEŃSTWA.....	5
ZAWARTOŚĆ OPAKOWANIA.....	6
PRZEGLĄD URZĄDZENIA.....	7
MONTAŻ.....	7
DZIAŁANIE URZĄDZENIA.....	9
INSTRUKCJA OBSŁUGI PRZYCISKÓW.....	10
APLIKACJA WI-FI.....	14
ŻĄDANIE PARAMETRÓW STANU.....	18
KODY BŁĘDÓW.....	18
KONSERWACJA.....	20
WYSZUKIWANIE USTEREK.....	21
INFORMACJE DOTYCZĄCE ŚRODOWISKA.....	22
WYMAGANIA DOTYCZĄCE UTYLIZACJI.....	22
SCHEMAT POŁĄCZEŃ ELEKTRYCZNYCH.....	23
SPECYFIKACJE.....	27

## WPROWADZENIE

Niniejsza instrukcja zawiera informacje niezbędne do bezpiecznej instalacji i konserwacji pompy ciepła. Prosimy o uważne zapoznanie się z niniejszą instrukcją przed rozpoczęciem eksploatacji urządzenia.

### POMPA CIEPŁA

Pompa ciepła do basenu jest jednym z najbardziej ekonomicznych sposobów efektywnego ogrzewania basenu. Korzystanie z bezpłatnej odnawialnej energii powietrza jest 4/5 razy bardziej wydajne niż tradycyjne ogrzewanie. Pompa ciepła do basenu wydłuży Twój sezon kąpielowy i zapewni Ci wysoki komfort. Możesz pływać w basenie nie tylko latem, ale także wiosną, jesienią, a nawet zimą.

- **Przyjazny dla środowiska**

Pompa ciepła wykorzystuje czynnik chłodniczy R32, który jest przyjazny dla ozonu i znacznie zmniejsza emisję dwutlenku węgla.

- **Tytanowy wymiennik ciepła**

Zaawansowany tytanowy wymiennik ciepła gwarantuje dłuższą żywotność urządzenia bez korozji. Może być stosowany do wszystkich rodzajów uzdatniania wody, w tym chloru, jodu, bromu i słonej wody.

- **Wiele funkcji**

- Dostępne funkcje chłodzenia i ogrzewania
- Tryb automatyczny, automatyczny restart, automatyczne odmrażanie
- Automatyczny wyłącznik czasowy: nie wymaga obecności człowieka
- Szeroki zakres temperatur pracy otoczenia: -10°C do 45°C

- **Niezawodność operacyjna**

Pompa ciepła posiada kilka wbudowanych urządzeń zabezpieczających, które zapewniają ochronę przed niskim przepływem wody, zabezpieczenia wysokiego i niskiego ciśnienia, zabezpieczenie przed przeciążeniem, ochronę sprężarki.

- **Autodiagnostyka**

W przypadku awarii pompa ciepła do basenu przeprowadzi autodiagnostykę, wyświetlając kod błędu na panelu sterowania. Zapoznaj się z sekcją

**KODY BŁĘDÓW** w tej instrukcji, aby określić problem.

## INSTRUKCJE DOTYCZĄCE BEZPIECZEŃSTWA

Aby zapobiec szkodom materialnym i ewentualnym obrażeniom użytkownika lub innych osób, należy przestrzegać następujących wskazówek:  
Instaluj urządzenie tylko wtedy, gdy jest zgodne z lokalnymi przepisami, rozporządzeniami i normami. Sprawdź napięcie i częstotliwość sieci. Urządzenie musi być uziemione i zasilane napięciem 220 ~ 240 V / ~ 1 f.

Należy zawsze przestrzegać następujących środków ostrożności:

- Przed zainstalowaniem urządzenia przeczytaj poniższe OSTRZEŻENIE.
- Po przeczytaniu niniejszej instrukcji należy zachować ją do wykorzystania w przyszłości.

### UWAGA

#### **Montaż urządzenia**

Nieprawidłowa instalacja może spowodować obrażenia w wyniku pożaru, porażenia prądem lub wycieku wody. W razie wątpliwości należy skonsultować się z lokalnym sprzedawcą lub wykwalifikowanym instalatorem.

#### **Mocowanie urządzenia**

Urządzenie należy ustawić na twardej, równej, poziomej powierzchni i pewnie zamocować. Zapewnij swobodny przepływ powietrza ze wszystkich stron urządzenia.

#### **Połączenia elektryczne**

Upewnij się, że używane są wyłączniki automatyczne, izolatory i kable o odpowiednim rozmiarze. Wszystkie zaciski muszą być pewnie zamocowane i nie mogą być narażone na naprężenia.

#### **To urządzenie musi być uziemione.**

#### **Materiały.**

Aby zapobiec pożarowi, porażeniu prądem elektrycznym itp., wszystkie materiały muszą być odpowiednie do określonego zastosowania tego urządzenia.

#### **Nigdy nie używaj przedłużaczy do podłączenia urządzenia do sieci.**

Jeśli nie jest dostępne odpowiednie uziemione źródło zasilania, należy skontaktować się z wykwalifikowanym elektrykiem w celu jego zainstalowania.

#### **Nie przenoś/nie naprawiaj urządzenia samodzielnie.**

Przed przystąpieniem do jakichkolwiek prac konserwacyjnych lub naprawczych należy odłączyć urządzenie od sieci elektrycznej. Aby uniknąć ewentualnych obrażeń, prace te mogą być wykonywane wyłącznie przez wykwalifikowany personel.



## OSTRZEŻENIE

**Nie należy instalować urządzenia w miejscach, gdzie istnieje ryzyko wycieku łatwopalnego gazu.**

Jeśli gaz wycieknie i zgromadzi się wokół urządzenia, może dojść do wybuchu.

### **Podłączenie do sieci wodociągowej**

Wszystkie połączenia hydrauliczne muszą być wykonane zgodnie z instrukcjami zawartymi w niniejszej instrukcji. Niezastosowanie się do tego zalecenia może spowodować uszkodzenie mienia przez wodę.

### **Czyszczenie urządzenia**

Aby uniknąć obrażeń ciała, zawsze należy wyłączyć zasilanie podczas czyszczenia lub konserwacji urządzenia.

### **Kody błędów**

W przypadku pojawienia się kodu błędu lub zapachu spalenizny, należy natychmiast odłączyć urządzenie od zasilania i skontaktować się z lokalnym instalatorem.

**Unikaj kontaktu z wentylatorem podczas pracy, ponieważ może to spowodować poważne obrażenia.**

## ZAWARTOŚĆ OPAKOWANIA

Przed rozpoczęciem instalacji upewnij się, że wszystkie wymienione poniżej elementy znajdują się wewnątrz opakowania.

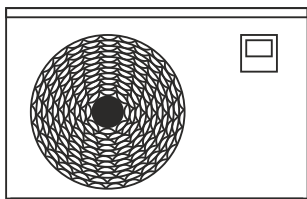

Pompa ciepła do basenu Aquaviva Superior



Instrukcja obsługi i instalacji

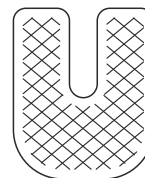

Nóżki antywibracyjne, 4 szt.

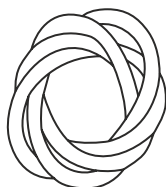

Rura spustowa



Przejście do rury spustowej



2 złączki do podłączenia

## PRZEGLĄD URZĄDZENIA

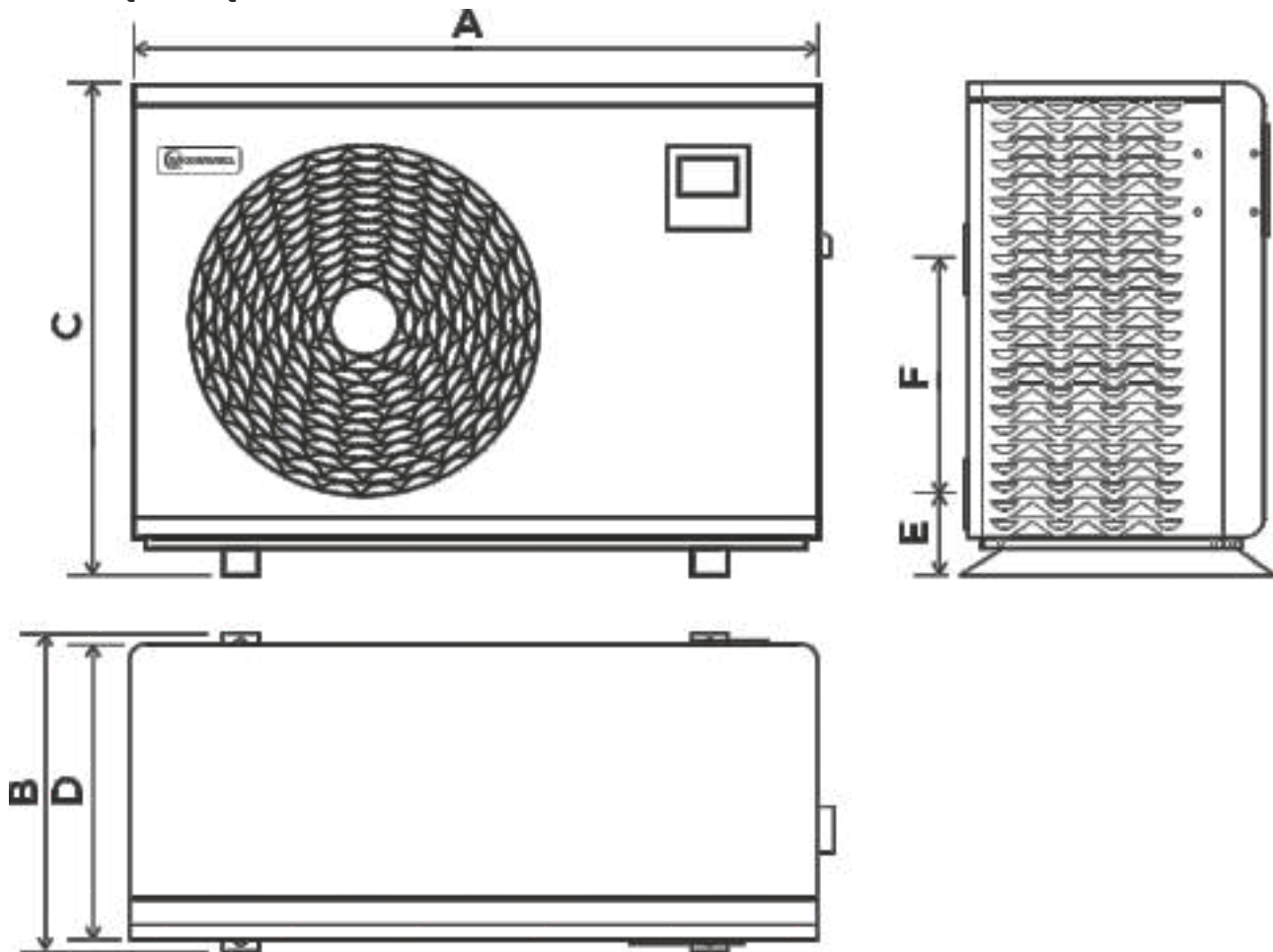

Rozmiar	Model		
	AVSP-FI9RW	AVSP-FI12RW AVSP-FI15RW	AVSP-FI19RW AVSP-FI27RW
A	760	870	1020
B	356	380	408
C	544	653	715
D	327	351	367
E	92.5	96.2	87.2
F	260	325	395

## MONTAŻ

### Zalecenia dotyczące montażu

Poniższe informacje mają charakter wyłącznie informacyjny.

### Umieszczenie urządzenia

Urządzenie musi być umieszczone na twardej, równej, poziomej powierzchni. Zapewnij 3 metry wolnej przestrzeni na dostęp do panelu wlotu powietrza i 1 metr do panelu wlotu. Zapewnij odpowiedni dostęp do sterownika oraz do serwisowania urządzenia.

## Środki ostrożności

- Unikaj umieszczania urządzenia w pobliżu sypialni lub innych miejsc wrażliwych na hałas.
- Unikaj miejsc, w których urządzenie może być narażone na wibracje i przymocuj je do solidnej ściany.
- Nie umieszczaj urządzenia pod drzewami ani nie wystawiaj go na ekstremalne warunki.

## Podłączenie do instalacji wodnej

Pompa ciepła jest podłączona do obiegu filtracyjnego z bypassem.

Rura obejściowa musi być zainstalowana za pompą i filtrem. Bypass zwykle składa się z 3 zaworów.

Pozwala to na regulację przepływu wody przez pompę ciepła i całkowite odizolowanie pompy ciepła na czas prac konserwacyjnych bez przerywania przepływu przefiltrowanej wody.

## SCHEMAT POŁĄCZEŃ POMPY CIEPŁA Z PEŁNĄ TECHNOLOGIĄ INWERTEROWĄ AQUAVIVA SUPERIOR

Jeśli Twoja instalacja jest wyposażona w system uzdatniania wody (chlor, brom, sól itp.), bypass musi być zainstalowany przed systemem uzdatniania wody. Pomiędzy bypassem a systemem uzdatniania wody należy zainstalować zawór zwrotny.

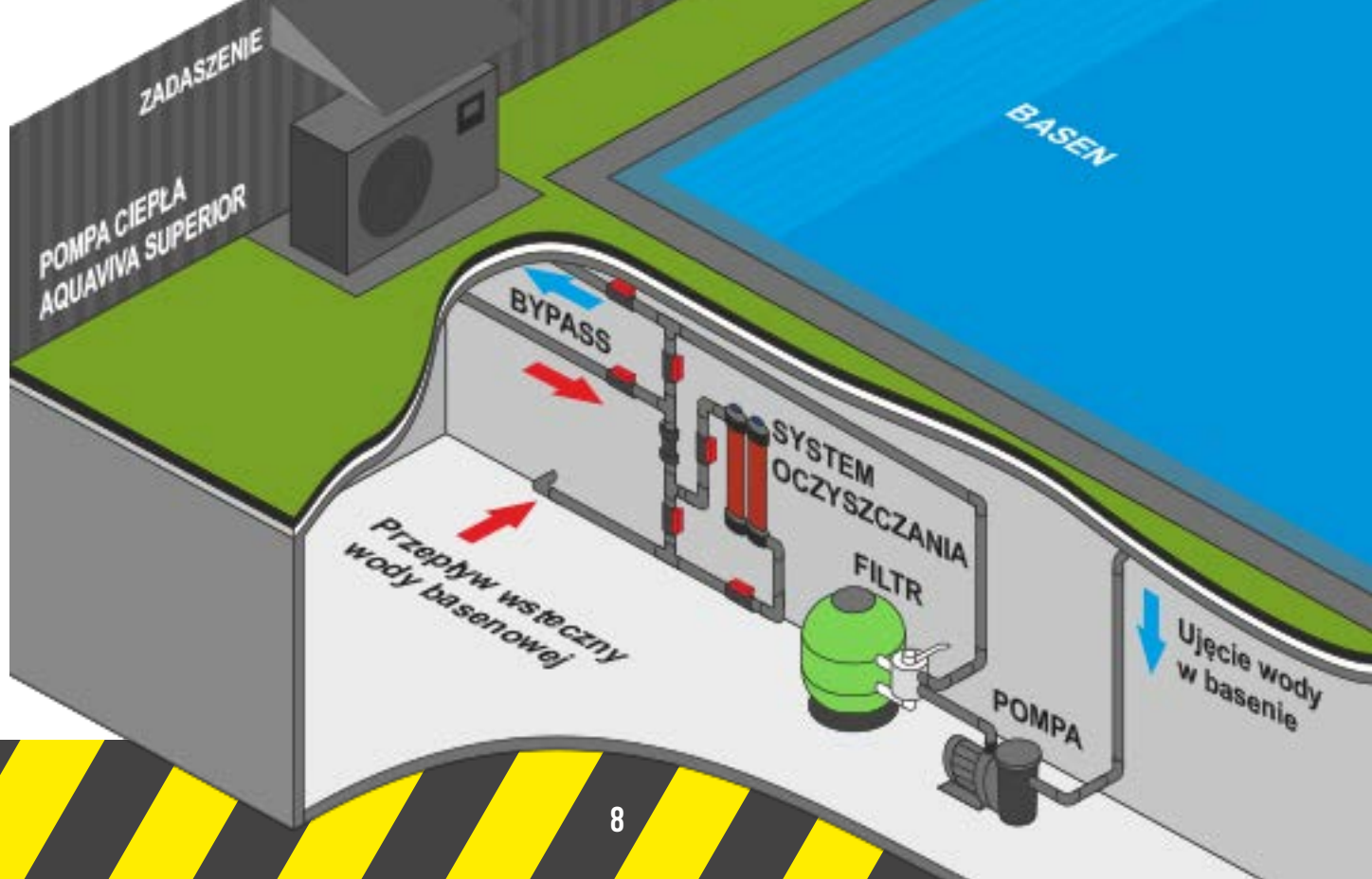

## Podłączenie elektryczne

Zasilanie elektryczne musi być zgodne z podanym na urządzeniu. Wszystkie przewody zasilające muszą być zwymiarowane tak, aby spełniały wymagania dotyczące zasilania i instalacji urządzenia, jak pokazano w poniższej tabeli.

Model	Przekrój kabla
AVSP-FI9RW	3 x 1.5 mm <sup>2</sup>
AVSP-FI12RW	3 x 2 mm <sup>2</sup>
AVSP-FI15RW	3 x 2.5 mm <sup>2</sup>
AVSP-FI19RW	3 x 2.5 mm <sup>2</sup>
AVSP-FI27RW	3 x 4 mm <sup>2</sup>

\* Powyższe dane są jedynie orientacyjne. W razie wątpliwości należy skontaktować się z wykwalifikowanym elektrykiem.

Użyj dławików kablowych i tulei mocujących znajdujących się wewnątrz pompy ciepła, aby zabezpieczyć i poprowadzić kable zasilające.

## Próbne uruchomienie

Po podłączeniu urządzenia do systemu basenowego wykwalifikowany inżynier musi upewnić się, że zastosowano odpowiedni bypass i połączenia elektryczne.

Należy upewnić się, że:

1. Urządzenie jest ustawione poziomo i na solidnej podstawie.
2. Instalacja wodna jest wolna od przecieków.
3. Instalacja elektryczna jest zgodna ze wszystkimi lokalnymi przepisami i normami.
4. Opisane wcześniej wymagania instalacyjne były ściśle przestrzegane.

## **⚠ UWAGA: POMPA CIEPŁA DZIAŁA TYLKO PODCZAS OBECNOŚCI WODY.**

Pompę ciepła można uruchomić, postępując zgodnie z poniższą procedurą:

- Otwórz zawory obejściowe
- Uruchom pompę systemu basenowego
- Włącz pompę ciepła basenu
- Dostosuj kontrolę

## OBSŁUGA URZĄDZENIA

Wykonywana za pomocą sterownika cyfrowego

**⚠ NIGDY NIE NARAŻAJ STEROWNIKA CYFROWEGO NA WILGOĆ. MOŻE TO SPOWODOWAĆ PORAŻENIE PRĄDEM LUB POŻAR.**

**⚠ NIGDY NIE NACISKAJ PRZYCISKÓW KONTROLERA CYFROWEGO TWARDYM, SPICZKANYM PRZEDMIOTEM. MOŻE TO USZKODZIĆ KONTROLER CYFROWY.**

**⚠ NIGDY NIE NALEŻY SAMODZIELNIE SPRAWDZAĆ ANI SERWISOWAĆ STEROWNIKA CYFROWEGO. SKONTAKTUJ SIĘ Z WYKWALIFIKOWANYM SERWISANTEM.**

## INSTRUKCJA OBSŁUGI PRZYCISKÓW

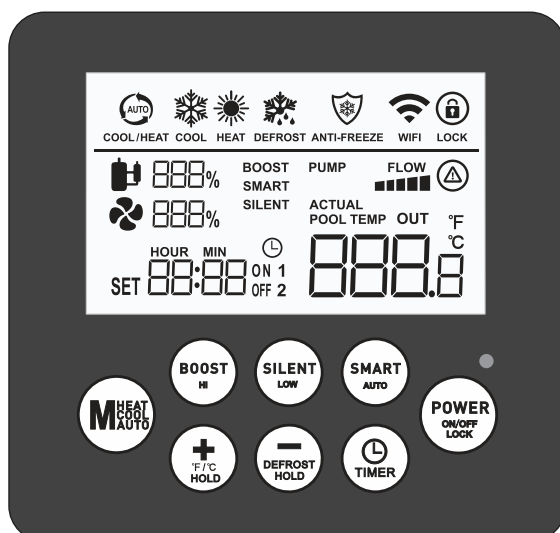

### Przycisk

### Funkcja



- W stanie odblokowanym naciśnij i przytrzymaj ten przycisk przez 3 sekundy, aby włączyć/wyłączyć;
- Krótkie naciśnięcie na innych interfejsach jest klawiszem wyjścia, a następnie powrót do strony głównej po krótkim naciśnięciu.
- Gdy ekran jest zablokowany, naciśnij i przytrzymaj ten przycisk przez 3 sekundy, aby odblokować ekran, po czym rozlegnie się sygnał dźwiękowy (automatycznie blokuje się po 1 minucie, jeśli nie zostanie wykonana żadna operacja).



- Krótkie naciśnięcie spowoduje przejście do trybu SMART.
- Naciśnij i przytrzymaj przycisk „SMART” przez 3 sekundy, temperatura wody na wylocie będzie wyświetlana przez 5 sekund.





- Naciśnij krótko przycisk, aby przejść do trybu cichego.



- Naciśnij krótko ten przycisk, aby wejść w tryb BOOST.



- W stanie włączonym i odblokowanym, naciśnij krótko ten przycisk, aby przełączyć pomiędzy trybem ogrzewania, trybem chłodzenia i trybem automatycznym.
- W głównym interfejsie naciśnij i przytrzymaj ten przycisk przez 3 sekundy, aby wejść do zapytania o stan urządzenia.
- W interfejsie ustawień parametrów połącz klawisze «  » i «  », aby ustawić parametry.

Przycisk	Funkcja
	<ul style="list-style-type: none"> <li>Przewijaj w górę i w dół, aby wyszukiwać i zmieniać wartości parametrów;</li> <li>Połącz z klawiszem trybu "M", aby wyszukiwać i ustawiać różne parametry;</li> <li>W stanie pobierania i odblokowania naciśnij klawisze „+” i „-” do ustawienia zadanej temperatury w bieżącym trybie;</li> <li>W stanie odblokowanym naciśnij i przytrzymaj przycisk „+” przez 3 sekundy, aby przełączać między stopniami Fahrenheita i Celsjusza;</li> <li>W stanie włączonym naciśnij i przytrzymaj przycisk „-” przez 3 sekundy, aby przejść do trybu ręcznego odszraniania.</li> </ul>
	<ul style="list-style-type: none"> <li>Timer i zegar.</li> </ul>

### 1. Włączanie/wyłączanie urządzenia

Gdy urządzenie jest wyłączone, czas jest wyświetlany na ekranie. Aby włączyć urządzenie, naciśnij i przytrzymaj "POWER ON/OFF LOCK" przez 5 sekund.

Gdy urządzenie jest włączone, temperatura wody na wlocie jest wyświetlana na ekranie. Naciśnij i przytrzymaj "POWER ON/OFF LOCK", przez 5 sekund, aby wyłączyć urządzenie.

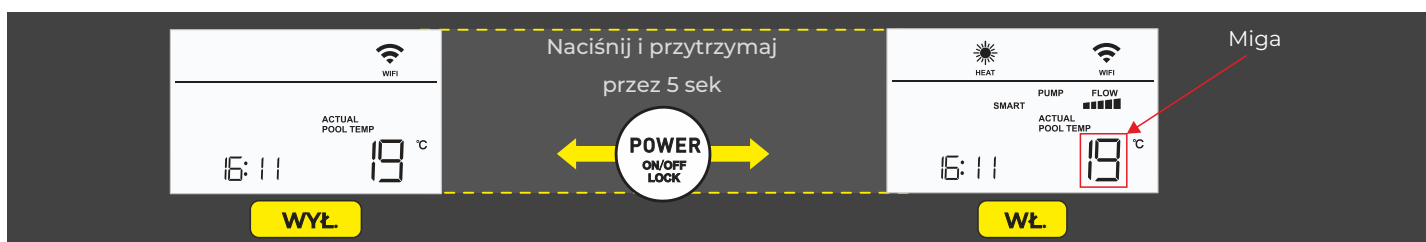

### 2. Przełączanie trybów

Gdy urządzenie jest włączone, można zmienić tryb auto / ogrzewanie / chłodzenie, naciskając przycisk "HEAT COOL AUTO".

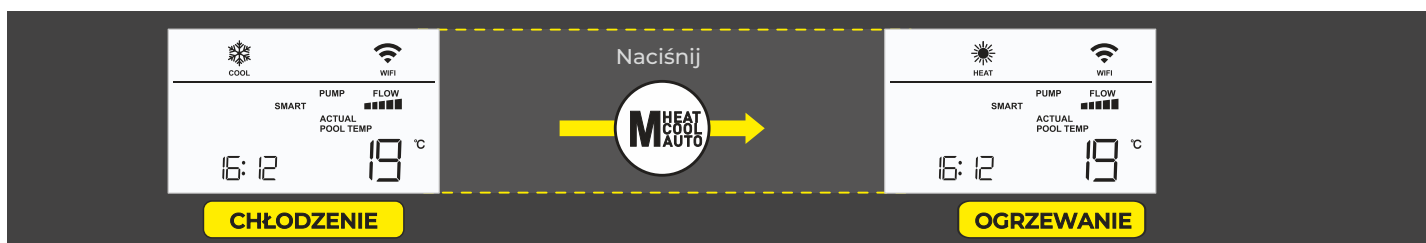

### 3. Przełącznik trybu pracy

Gdy główny interfejs jest wyświetlany na ekranie, naciśnij "BOOST" lub "SMART" lub "SILENT" aby przełączyć tryb pracy: tryb intensywny, tryb cichy, tryb "SMART".

- Po uruchomieniu trybu intensywnego zaświeci się ikona «BOOST».
- Po uruchomieniu trybu SMART zaświeci się ikona «SMART».
- Po uruchomieniu trybu cichego zaświeci się ikona «SILENT».



#### 4. Ustawienie temperatury

Gdy główny interfejs jest wyświetlany na ekranie, naciśnij «**+ F/T/C HOLD**» lub «**- DEFROST HOLD**» zobaczysz tryb «Ustawienie temperatury». Naciśnij «**+ F/T/C HOLD**» lub «**- DEFROST HOLD**», aby ustawić żądaną temperaturę. Kliknij «**POWER ON/OFF LOCK**», aby zapisać i powrócić do głównego interfejsu.

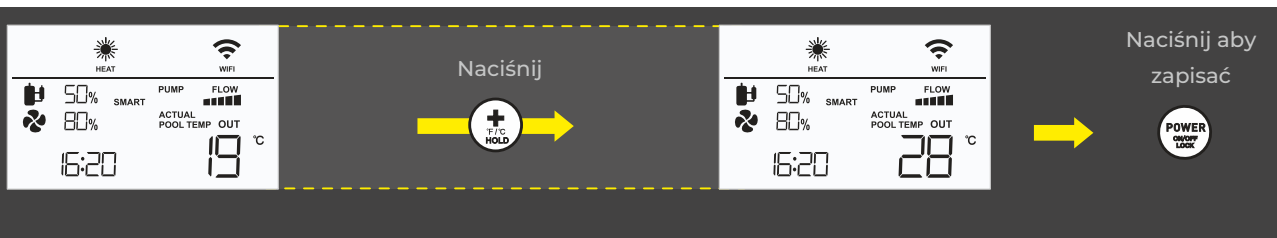





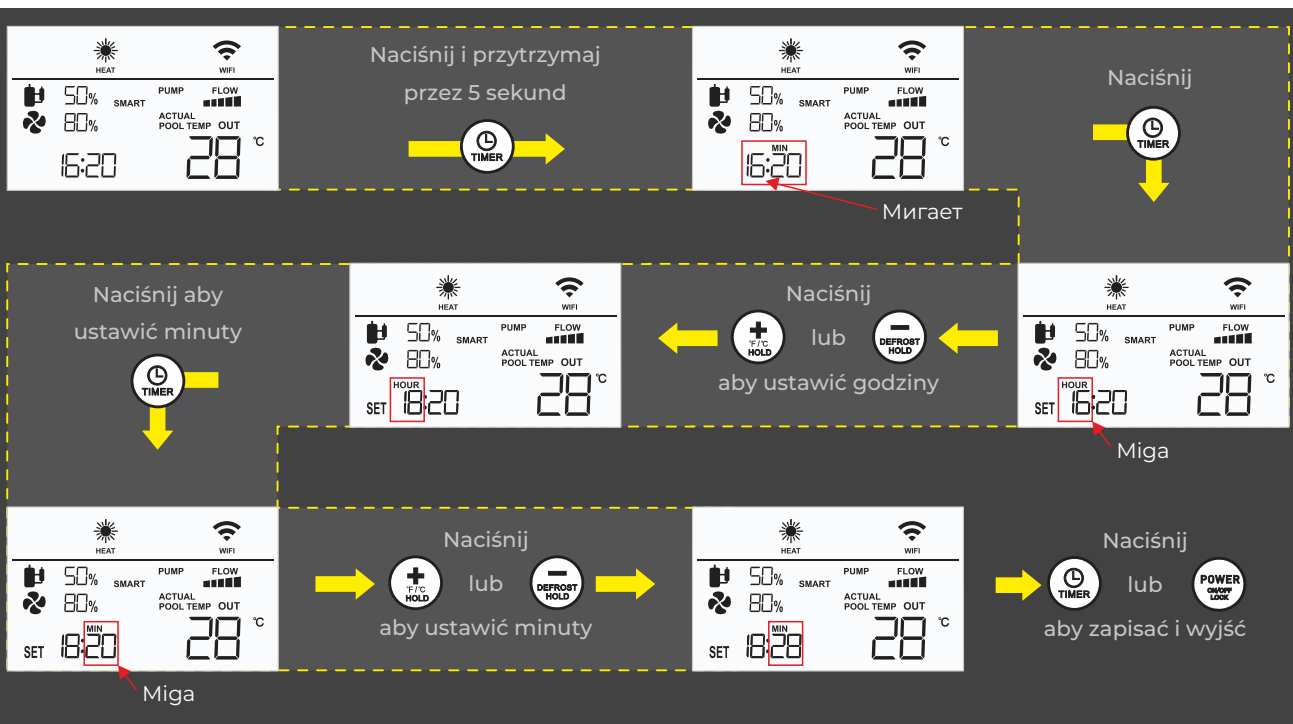









#### 5. Ustawienie zegara

W stanie ON lub OFF, naciśnij i przytrzymaj «**TIMER**» przez 5 sekund, aby ustawić godziny. Naciśnij ponownie «**TIMER**», cyfry godziny zaczną migać. Użyj przycisków «**+ F/T/C HOLD**» i «**- DEFROST HOLD**», aby zwiększyć lub zmniejszyć wartość. Po zakończeniu ustawiania zegara naciśnij «**TIMER**», aby ustawić minuty. Po zakończeniu ustawień kliknij «**TIMER**» lub «**POWER ON/OFF LOCK**», aby zapisać i powrócić do głównego interfejsu.



## 6. Ustawienie timera

### 6.1 Ustawienie timera

Ten kontroler posiada dwie grupy timerów. W stanie ON lub OFF naciśnij «», aby wejść w tryb ustawiania timera. Zobacysz migający numer grupy „1”, naciśnij ponownie «», wartość godzinowa i ikona «» zaczną migać, wskazując, którą grupę timerów ustawiasz. Następnie naciśnij «» lub «», aby zwiększyć lub zmniejszyć wartość. Po ustawieniu godzin naciśnij «», aby ustawić minuty. Gdy ustawienia timera są włączone, naciśnij «», a zobaczysz wartość godzinową i ikona «» zaczną migać. Następnie naciśnij «» lub «», aby ustawić wartość. Aby zapisać ustawienia i powrócić do głównego interfejsu, kliknij «». W głównym interfejsie naciśnij «» i «» lub «», aby sprawdzić ustawienia grupy „1” lub grupy „2”.

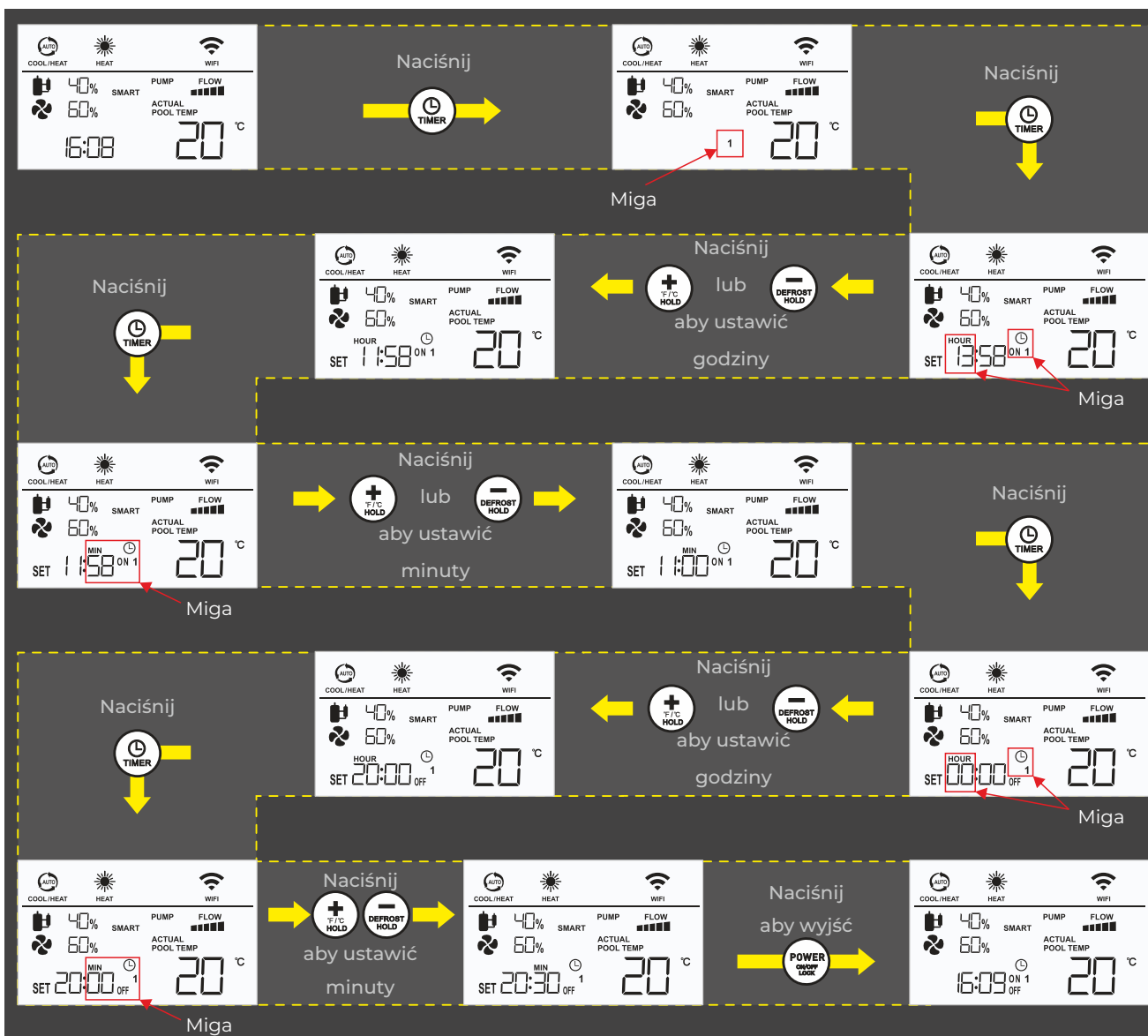

### 6.2 Anulowanie timera

Jeśli timer nie jest potrzebny, możesz ustawić czas wyłączenia timera w taki sam sposób, jak czas włączenia. Aby zapisać ustawienia i powrócić do głównego interfejsu, kliknij «». Timer zostanie anulowany.





## 7. Wymuszone odszranianie

Aby włączyć funkcję rozmrażania, naciśnij i przytrzymaj przez 5 sekund «  ». Zaświeci się ikona «  ».

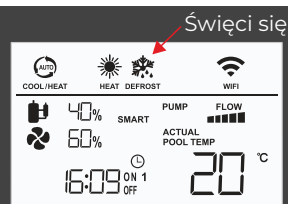

## 8. Blokowanie i odblokowanie

Jeśli główny interfejs jest wyświetlany na ekranie przez 1 minutę, system automatycznie się zablokuje, naciśnij i przytrzymaj przycisk «  » przez 5 sekund, aby odblokować.

## 9. Wyświetlanie błędów

W przypadku wystąpienia jakiegokolwiek usterki, zaświeci się ikona «  » i na ekranie sterownika zostanie wyświetlony odpowiedni kod błędu. Aby znaleźć przyczyny usterki, należy zapoznać się z tabelą kodów błędów.

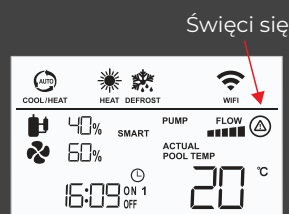

## APLIKACJA WI-FI

### 1. Instalacja aplikacji

Pobierz i zainstaluj aplikację w «app store» za pomocą komputera lub telefonu komórkowego.

Wpisz w wyszukiwarce  
**"smart life"**

Znajdź oznaczenie  
Smart life

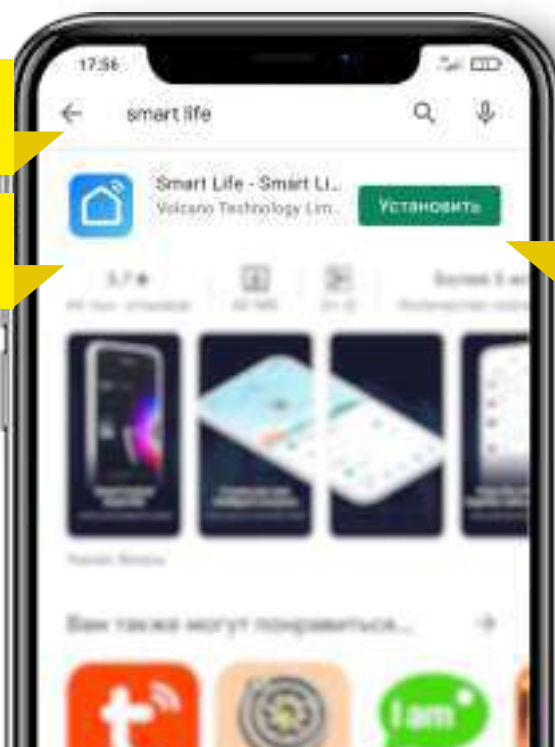

Zainstaluj

## 2. Uruchomienie oprogramowania

Po zakończeniu instalacji kliknij ikonę "Smart Life" na pulpicie, aby uruchomić oprogramowanie.

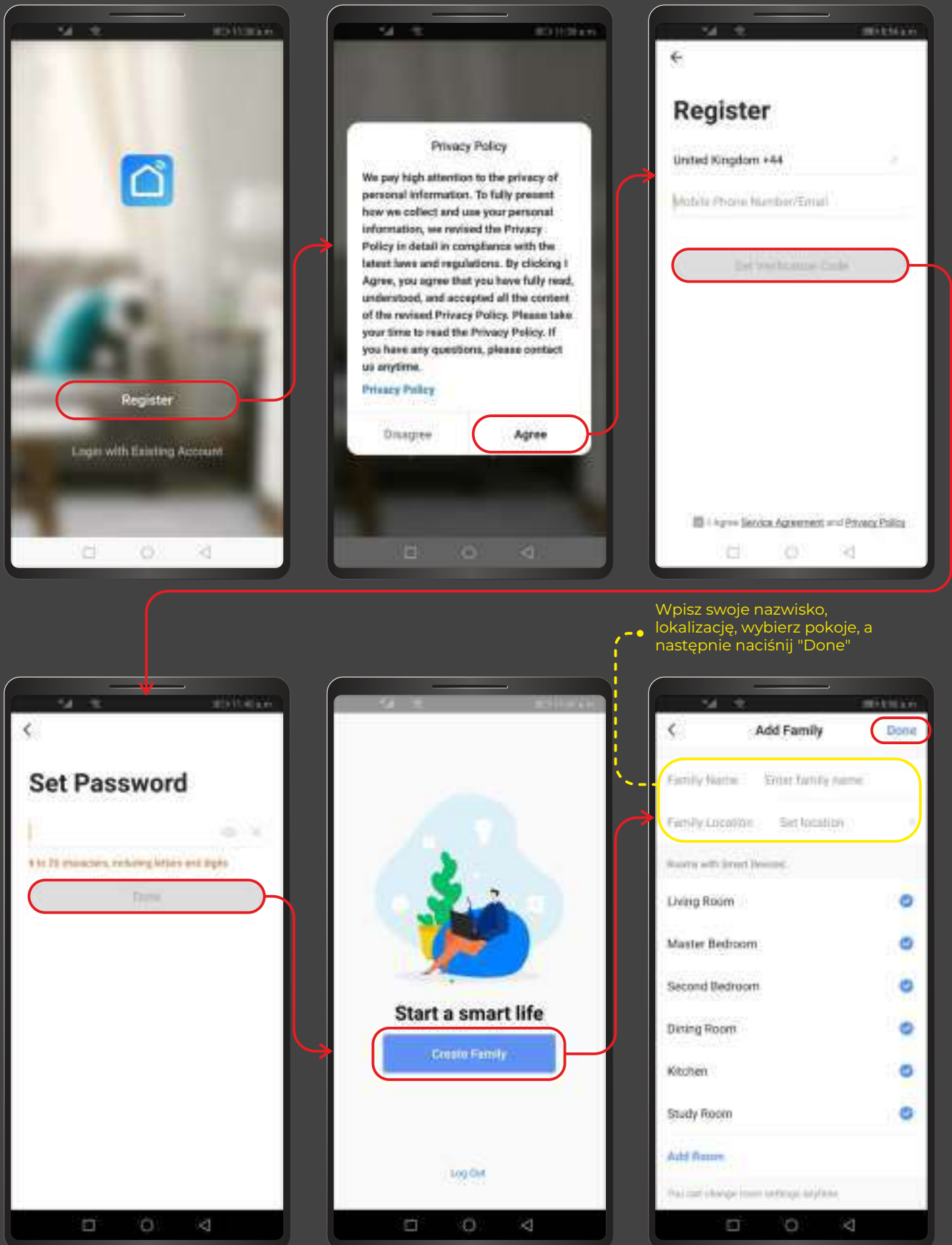

### 3. Dodaj urządzenie (Add Device)

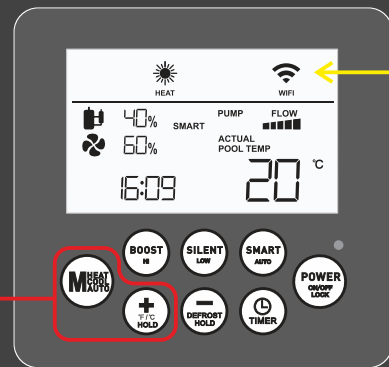
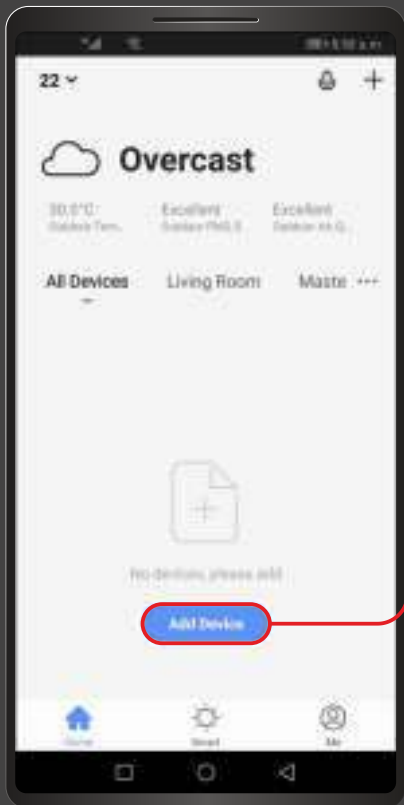

Naciśnij i przytrzymaj przez 5 sekund



aby wejść do sieci dystrybucyjnej. Ikona «  » zacznie się szybko migać.

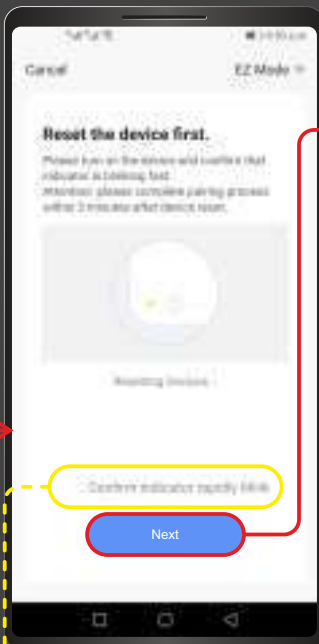

Aktywuj przełącznik

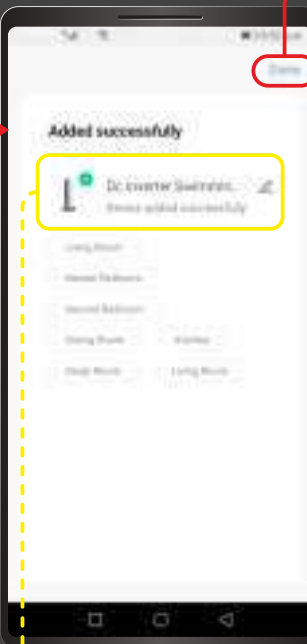

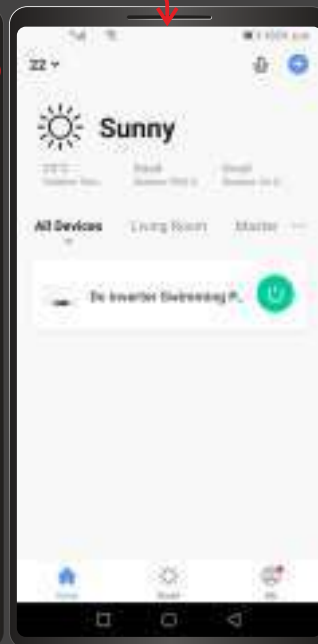

Urządzenie zostało pomyślnie dodane. Kliknij "Done", aby przejść do interfejsu operacyjnego.



#### 4. Sterowanie



## ŻĄDANIE PARAMETRÓW STATUSU

W interfejsie głównym, naciśnij i przytrzymaj przycisk  przez 3 sekundy, aby wprowadzić żądanie parametrów statusu urządzenia, naciśnij przycisk  lub «» aby sprawdzić każdy parametr;

X	-	
01	<b>Temperatura na wlocie</b>	-20~99 °C
02	<b>Temperatura na wylocie</b>	-20~99 °C
03	<b>Temperatura otoczenia</b>	-20~99 °C
04	<b>Temperatura spalin</b>	0~125 °C
05	<b>Temperatura gazu powrotnego</b>	-20~99 °C
06	<b>Temperatura węzownicy zewnętrznej</b>	-20~99 °C
07	<b>Temperatura węzownicy wewnętrznej</b>	-20~99 °C

## KODY BŁĘDÓW

Kod	Znaczenie kodu błędu	Ewentualna przyczyna	Usuwanie
Er 03	Zabezpieczenie przed niedostatecznym przepływem wody	1. Niewystarczający przepływ wody 2. Przełącznik przepływu wody jest uszkodzony 3. Nieprawidłowe podłączenie wlotu/ wylotu wody 4. Główna płytką RSV jest uszkodzona	1. Sprawdź pompę 2. Wymień przełącznik przepływu wody 3. Sprawdź połączenie 4. Wymień płytkę RSV
Er 04	Płyn przeciw zamarzaniu	1. Temperatura otoczenia jest zbyt niska 2. Czujnik temperatury otoczenia jest uszkodzony	1. Nie trzeba podejmować żadnych działań 2. Wymień czujnik
Er 05	Zabezpieczenie przed wysokim ciśnieniem	1. Niewłaściwa prędkość przepływu 2. Niesprężony gaz w układzie chłodniczym 3. Przepętnienie czynnika chłodniczego 4. Zbyt wysoka temperatura wody 5. Słabe połączenie wyłącznika ciśnieniowego 6. Awaria wyłącznika ciśnieniowego 7. Główna płytką RSV jest uszkodzona	1. Sprawdź pompę i zawór wodny 2. Spuść, a następnie ponownie napełnij czynnik chłodniczy 3. Spuść trochę płynu chłodzącego 4. Ustaw niższą temperaturę wody 5. Ponownie podłącz przełącznik 7. Wymień wyłącznik ciśnieniowy 8. Wymień płytkę drukowaną
Er 06	Zabezpieczenie przed niskim ciśnieniem	1. Za mało czynnika chłodniczego 2. Zatkana rurka kapilarna 3. Słabe połączenie wyłącznika ciśnieniowego 4. Awaria wyłącznika ciśnieniowego 5. Główna płytką RSV jest uszkodzona	1. Dodaj czynnik chłodniczy 2. Wymień rurkę kapilarną 3. Ponownie podłącz przełącznik 4. Wymień wyłącznik ciśnieniowy 5. Wymień płytkę RSV
Er 09	Błąd w komunikacji	1. Złe połączenie przewodowe ze sterownikiem 2. Awaria płytki RSV	1. Podłącz lub wymień przewód 2. Wymień płytkę RSV
Er 10	Awaria komunikacji modułu konwersji częstotliwości	Awaria RSV	Wymień płytkę RSV
Er 11	Ograniczony czas bloku	Parametr FF nie został ustawiony na 0	Wartość parametru musi być ustawiona na 0
Er 12	Zabezpieczenie przed nadmierną emisją spalin	1. Niewystarczająca ilość czynnika chłodniczego 2. Zbyt niskie ustawienie zabezpieczenia spalin 3. Uszkodzony czujnik temperatury spalin 4. Nadmiar kurzu na lamelowym wymienniku ciepła będzie miał wpływ na wymianę ciepła	1. Dodaj czynnik chłodniczy 2. Zresetuj temperaturę spalin 3. Wartość ochrony P6: 120 4. Wymień czujnik spalin 5. Oczyść wymiennik ciepła

Kod	Znaczenie kodu błędu	Ewentualna przyczyna	Usuwanie
Er 15	Awaria czujnika temperatury wody na wlocie	Uszkodzony odpowiedni czujnik temperatury	Wymień odpowiedni czujnik temperatury
Er 16	Awaria czujnika temperatury węzownicy zewnętrznej	Uszkodzony odpowiedni czujnik temperatury	Wymień odpowiedni czujnik temperatury
Er 18	Awaria czujnika temperatury spalin	Uszkodzony odpowiedni czujnik temperatury	Wymień odpowiedni czujnik temperatury
Er 19	Awaria wentylatora DC	1. Uszkodzony silnik wentylatora 2. Błąd wybierania płytki RSV 3. Awaria RSV	1. Wymień wentylator 2. Wybierz kod zgodnie z instrukcją obsługi modelu lub schematem elektrycznym 3. Wymień płytkę RSV
Er 20	Nieprawidłowe zabezpieczenie modułu konwersji częstotliwości	Uszkodzony moduł inwertera	Wymień płytkę RSV
Er 21	Awaria czujnika temperatury otoczenia	Uszkodzony odpowiedni czujnik temperatury	Wymień odpowiedni czujnik temperatury
Er 23	Zabezpieczenie przed zbyt niską temperaturą wypływającej wody chłodzącej	1. Temperatura wody poniżej 5°C 2. Niedokładne odczyty czujnika temperatury wody 3. Awaria płytki RSV	1. Bez przetwarzania odczekać, aż temperatura wody wzrośnie do 7°C 2. Wymień czujnik temperatury wody na wylocie 3. Wymień płytkę RSV
Er 27	Awaria czujnika temperatury na wylocie	Uszkodzony odpowiedni czujnik temperatury	Wymień odpowiedni czujnik temperatury
Er 28	Zabezpieczenie nadprądowe		
Er 29	Awaria czujnika temperatury gazu powrotnego	Uszkodzony odpowiedni czujnik temperatury	Wymień odpowiedni czujnik temperatury
Er 32	Zabezpieczenie przed przegrzaniem wody na wylocie instalacji grzewczej	1. Temperatura wody jest zbyt wysoka, powyżej 75°C 2. Niedokładne odczyty czujnika temperatury wody 3. Awaria płytki RSV	1. Konieczność zresetowania wartości maksymalnej 2. Wymień czujnik temperatury wody na wylocie 3. Wymień płytkę RSV
Er 33	Zabezpieczenie przed wysoką temperaturą węzownicy zewnętrznej	1. Niedokładny odczyt czujnika temperatury węzownicy zewnętrznej 2. Wentylator chłodzący nie uruchamia się 3. Awaria płytki RSV	1. Wymień odpowiedni czujnik 2. Sprawdź wentylator 3. Wymień płytkę RSV
Er 42	Awaria czujnika temperatury węzownicy wewnętrznej	Uszkodzony czujnik temperatury	Wymień odpowiedni czujnik temperatury

## KONSERWACJA

Aby chronić lakier przed uszkodzeniem, nie opieraj się o obudowę ani nie umieszczaj na niej żadnych przedmiotów. Zewnętrzne części pompy ciepła można czyścić wilgotną szmatką i domowym środkiem czyszczącym. (Ostrzeżenie: Nigdy nie używaj środków czyszczących zawierających piasek, sodę, kwasy lub chlorki, ponieważ mogą one uszkodzić powierzchnie.)

Aby zapobiec zatykaniu tytanowego wymiennika ciepła, należy upewnić się, że system jest wyposażony w system oczyszczania wody i filtr. W przypadku problemów spowodowanych zanieczyszczeniem system należy wyczyścić w sposób opisany poniżej.

(Ostrzeżenie: krawędzi wymiennika ciepła są ostre!).

### Czyszczenie wymiennika ciepła i rurociągów

Zanieczyszczenie rur i wymiennika ciepła może obniżyć wydajność tytanowego wymiennika ciepła pompy. W takim przypadku technik musi wyczyścić instalację rurową i wymiennik ciepła. Do czyszczenia używać wyłącznie wody pitnej pod ciśnieniem.

### Czyszczenie systemu powietrznego

Przed każdym nowym sezonem grzewczym należy oczyścić wymiennik ciepła, wentylator i wylot kondensatu ze wszelkich przeszkód (liści, gałęzi itp.). Można je usunąć za pomocą sprężonego powietrza lub przepłukując czystą wodą. Może być konieczne uprzednie zdjęcie pokrywy urządzenia i kratki wlotu powietrza. Aby zapobiec uszkodzeniu parownika i tacy kondensatu, nie należy używać do ich



**UWAGA:** PRZED OTWARCIEM URZĄDZENIA UPEWNIJ SIĘ, ŻE WSZYSTKIE ŹRÓDŁA ELEKTRYCZNE SĄ ODŁĄCZONE.

czyszczenia twardych lub ostrych przedmiotów.

W ekstremalnych warunkach pogodowych (takich jak zasy śnieżne) na kratkach wlotu i wylotu powietrza może tworzyć się lód. W takim przypadku należy usunąć lód, aby zapewnić minimalne zużycie powietrza.

### Wyłączanie na zimę

Aby zapobiec uszkodzeniu urządzenia w wyniku zamarznięcia, należy całkowicie spuścić wodę z pompy ciepła, gdy nie jest ona używana. W przeciwnym razie należy rozważyć i wdrożyć inne możliwe środki zapobiegające zamarzaniu.



**UWAGA:** GWARANCJA NIE OBEJMUJE USZKODZEŃ SPOWODOWANYCH NIEWŁAŚCIWYM ZABEZPIECZENIEM PRZED MROZEM W OKRESIE ZIMOWYM.



## USUWANIE USTEREK

Ten rozdział zawiera przydatne informacje dotyczące diagnozowania i usuwania niektórych problemów, które mogą wystąpić podczas korzystania z urządzenia. Przed przystąpieniem do rozwiązywania problemów należy przeprowadzić dokładną kontrolę urządzenia i poszukać oczywistych usterek, takich jak luźne połączenia lub wadliwe okablowanie. Przeczytaj uważnie ten rozdział przed skontaktowaniem się z lokalnym sprzedawcą. To może zaoszczędzić czas i pieniądze.



**PODCZAS WYKONYWANIA JAKICHKOLWIEK PRAC KONSERWACYJNYCH NALEŻY UPEWNIĆ SIĘ, ŻE ZOSTAŁY PODJĘTE WŁAŚCIWE ŚRODKI BEZPIECZEŃSTWA, ABY ZAPOBIEC RYZYKU PORAŻENIA PRĄDEM.**

Poniższe informacje służą wyłącznie celom informacyjnym. Jeśli nie można rozwiązać problemu, skonsultuj się z instalatorem/dealerem.

### Pompa ciepła nie działa

#### Proszę sprawdzić:

- Napięcie sieciowe (przepalony bezpiecznik, zasilanie wyłączone).
- Czy przełącznik na sterowniku przewodowym jest włączony i czy ustawiona temperatura jest prawidłowa.

### Nie można osiągnąć ustawionej temperatury.

#### Proszę sprawdzić:

- Czy przestrzegane są dopuszczalne warunki pracy pompy ciepła (za wysoka lub za niska temperatura powietrza).
- Wlot lub wylot powietrza może być zablokowany lub bardzo zanieczyszczony.
- Czy w rurach wodociągowych są zamknięte zawory lub zawory odcinające.

### Timer działa, ale zaprogramowane działania są wykonywane w niewłaściwym czasie (na przykład 1 godzinę później lub wcześniej).

#### Proszę sprawdzić:

- Czy zegar i dzień tygodnia są ustawione prawidłowo, w razie potrzeby dostosuj je.

Jeśli nie możesz samodzielnie rozwiązać problemu, skontaktuj się z serwisantem.

Prace przy pompie ciepła mogą być wykonywane wyłącznie przez autoryzowany i wykwalifikowany personel serwisu.



## INFORMACJE DOTYCZĄCE ŚRODOWISKA

To urządzenie zawiera fluorowane gazy cieplarniane objęte protokołem z Kioto. Powinny być serwisowane lub demontowane wyłącznie przez przeszkolonych profesjonalnych inżynierów.

To urządzenie zawiera czynnik chłodniczy R32 w ilości określonej w specyfikacji. Nieuwalniaj R32 do atmosfery: R32 jest fluorowanym gazem cieplarnianym o współczynniku ocieplenia globalnego (GWP) = 675.

Skonsultuj się z instalatorem/sprzedawcą.

## WYMAGANIA DOTYCZĄCE UTYLIZACJI

Demontaż urządzenia, utylizację czynnika chłodniczego, oleju i innych części należy przeprowadzić zgodnie z lokalnymi i krajowymi przepisami.



Twoje urządzenie ma ten symbol. Oznacza to, że produktów elektrycznych i elektronicznych nie wolno mieszać z niesortowanymi odpadami komunalnymi.

Nie próbuj samodzielnie demontować systemu: demontaż systemu, postępowanie z czynnikiem chłodniczym, olejem i innymi częściami musi być wykonywane przez wykwalifikowanego instalatora zgodnie z lokalnymi i krajowymi przepisami. Urządzenia muszą być przetwarzane w specjalistycznym zakładzie przetwarzania w celu ponownego użycia, recyklingu i utylizacji. Zapewniając prawidłową utylizację tego produktu, pomagasz zapobiegać potencjalnym negatywnym konsekwencjom dla środowiska i zdrowia ludzi. Aby uzyskać więcej informacji, skontaktuj się z instalatorem lub lokalnymi władzami.

# SCHEMAT POŁĄCZEŃ

Proszę zapoznać się ze schematem okablowania na skrzynce elektrycznej.

## MODELE: AVSP-FI9RW / AVSP-FI12RW

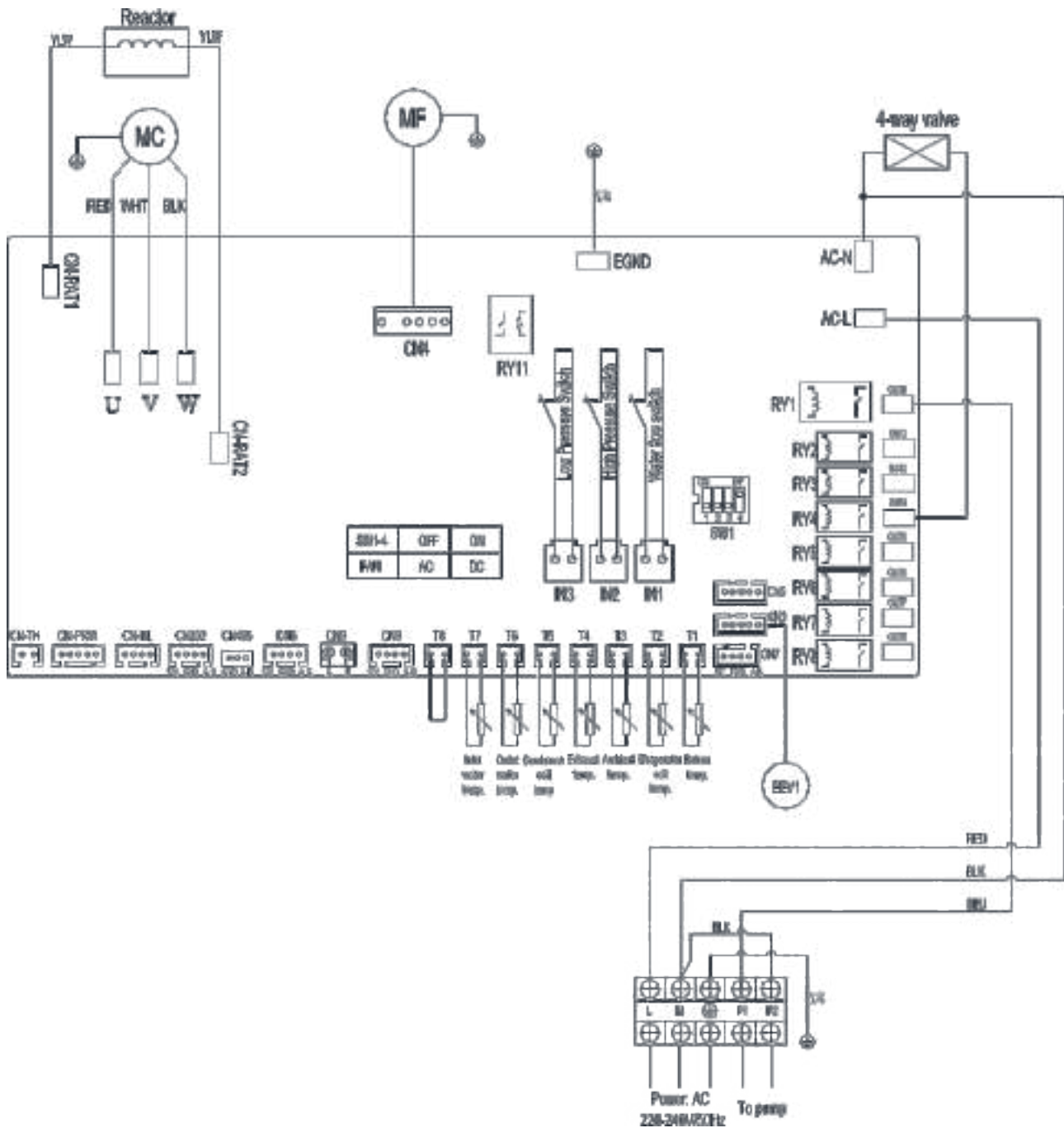

MODEL: AVSP-FI15RW

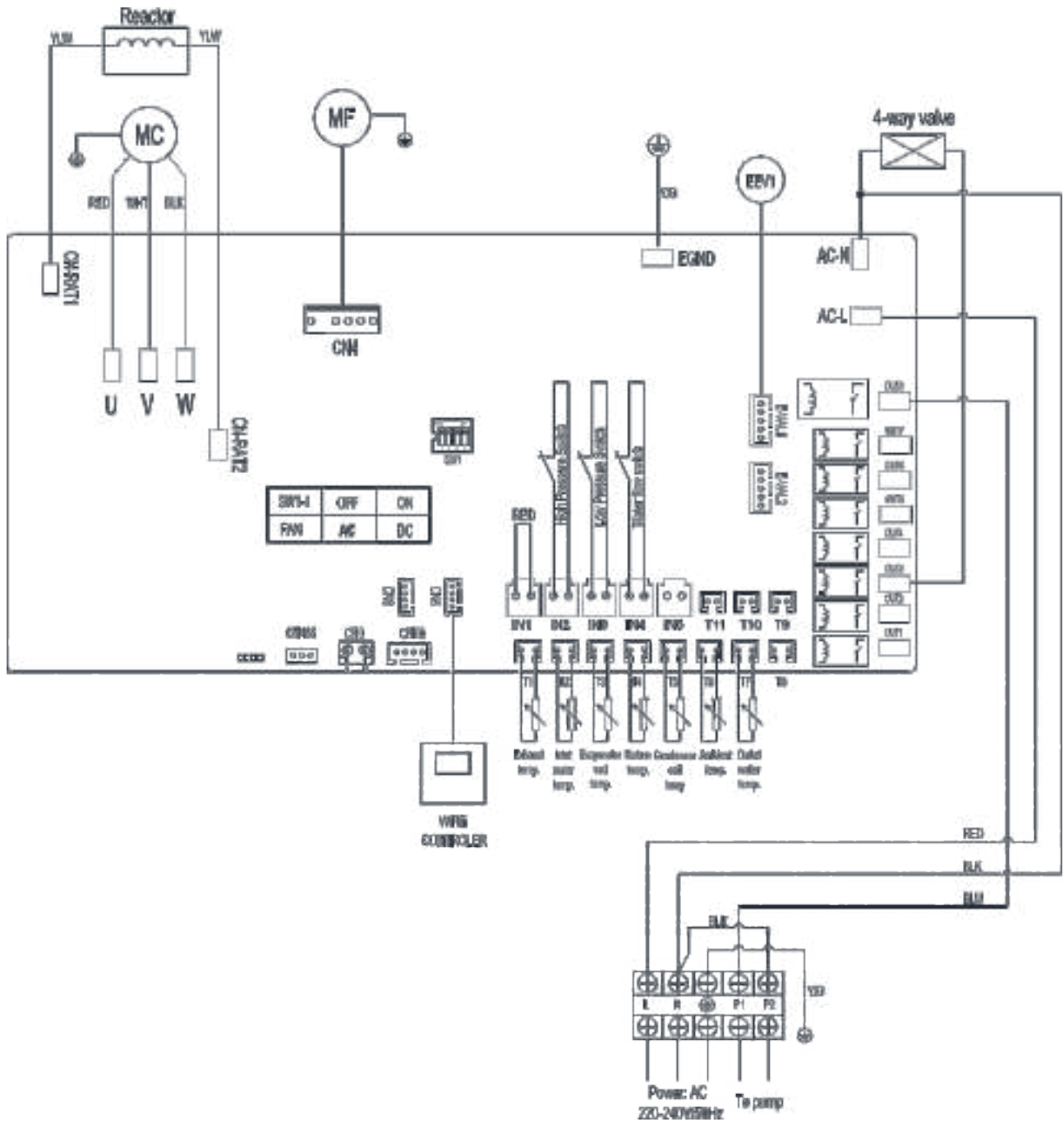

MODEL: AVSP-FI19RW

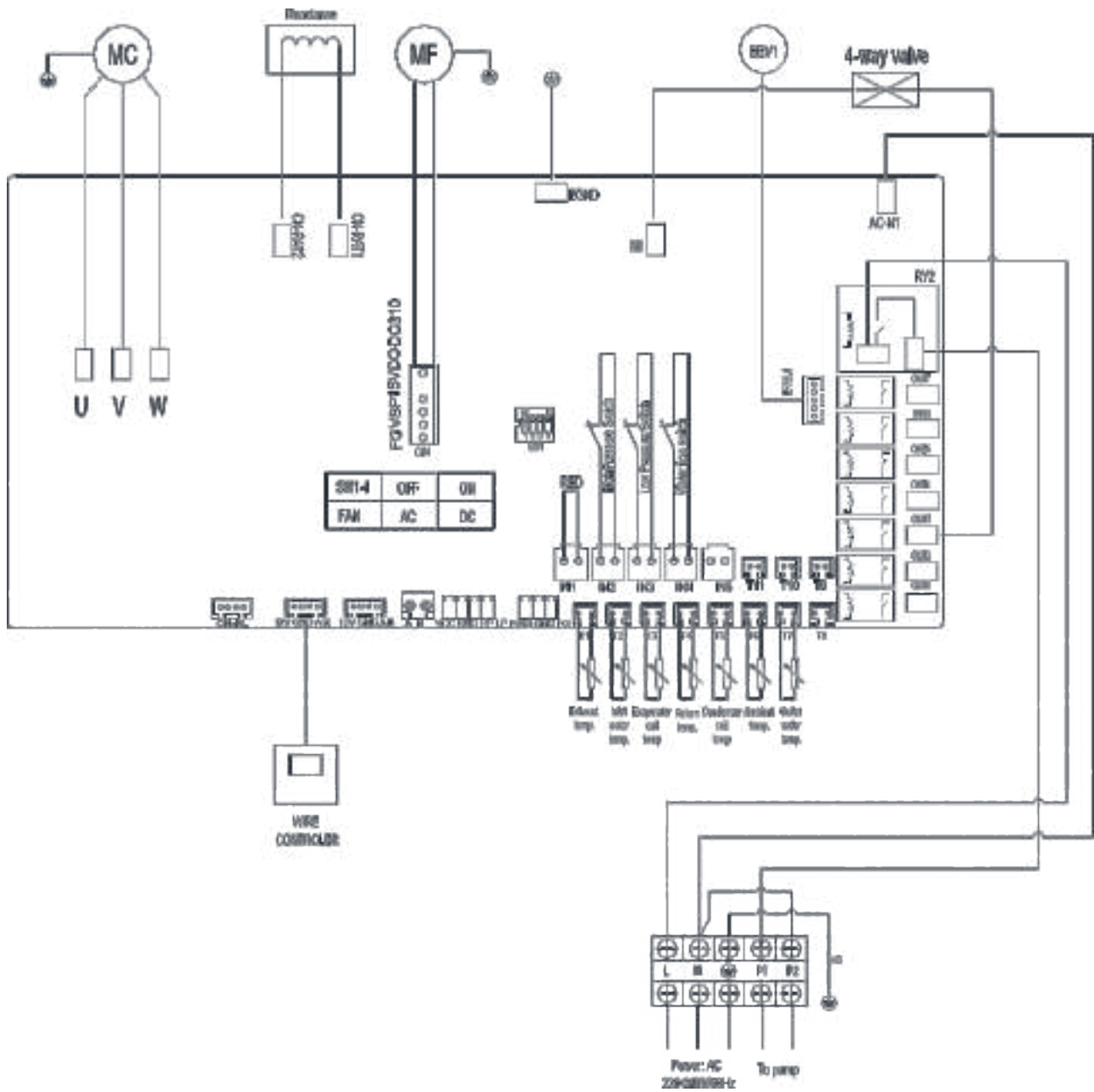

MODEL: AVSP-FI27RW

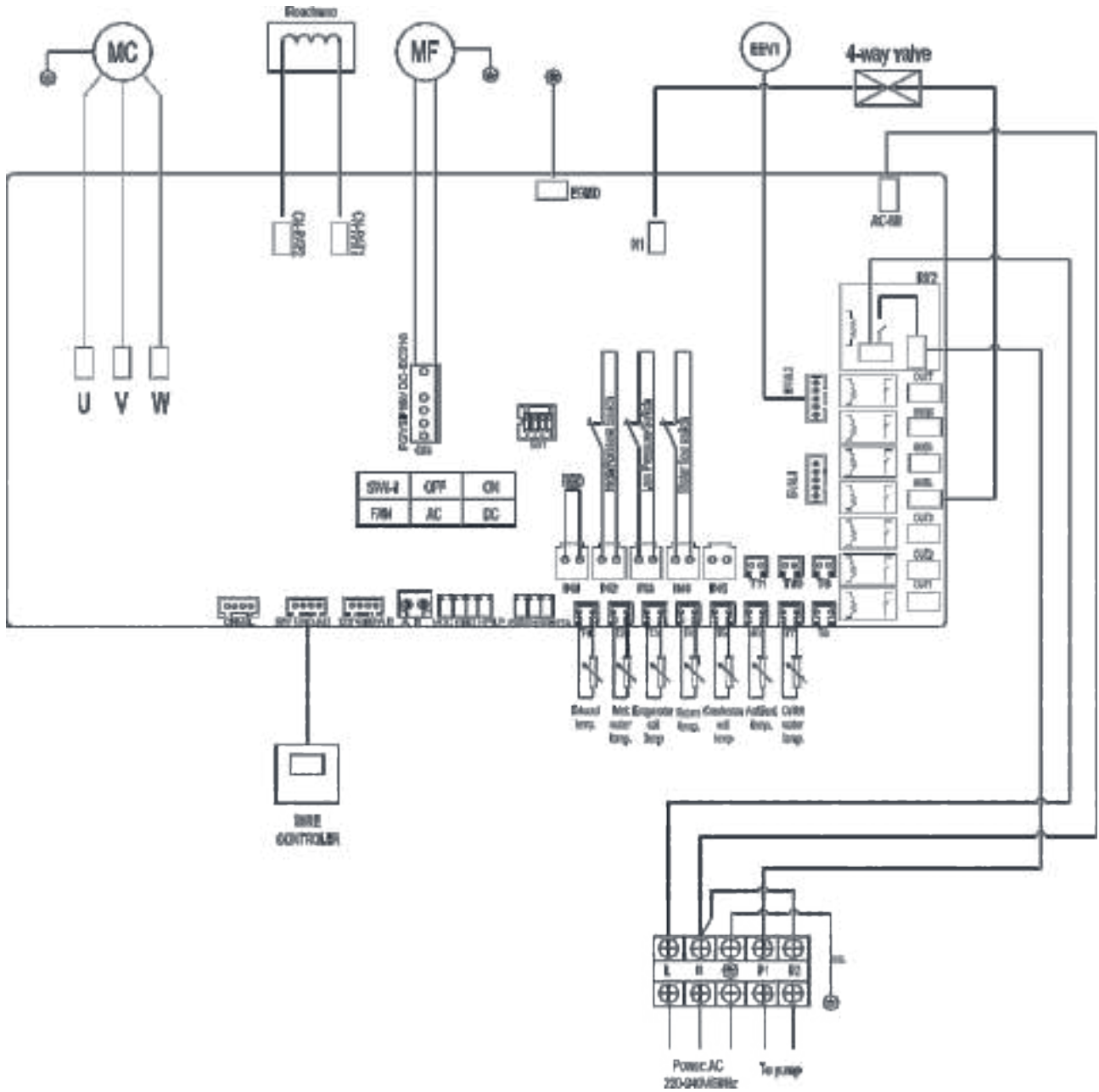

## SPECYFIKACJE

Parametr	Model				
	AVSP-FI9RW	AVSP-FI12RW	AVSP-FI15RW	AVSP-FI19RW	AVSP-FI27RW
<b>Warunek: temperatura otoczenia 27°C, woda 27°C</b>					
Moc, (kWt)	9.00	12.00	15.25	19.21	27.28
Zakres COP	6.30 ~ 17.5	6.55 ~ 18.2	7.32~18.5	6.53~18.2	6.2~15
<b>Warunek: temperatura otoczenia 15°C, woda 26°C</b>					
Moc, (kWt)	5.94	7.54	10.85	13.61	19.71
Zakres COP	4.53~7.5	4.62~8.0	4.88~8.5	5.02~8.4	4.14~6.2
Znamionowy prąd wejściowy, (A)	7.3~1.18	8.2~1.20	9.74~1.21	12.48~1.23	22.7~3.45
Czynnik chłodniczy	R32				
Znamionowa moc wejściowa, (kW)	0.2~1.55	0.3~1.95	0.2~2.24	0.23~2.87	0.75~5.22
Maksymalny prąd wejściowy, (A)	7.5	9.3	11.5	14.48	25.50
Wymiary urządzenia dł.*szer.*wys., (mm)	760x356x544	870x380x653	870x380x653	1020x408x715	1020x408x715
Wymiary opakowania dł.*szer.*wys., (mm)	852x395x560	962x418x670	962x418x670	1072x467x730	1072x467x730
Masa netto, (kg)	40	50	70	80	95
Masa brutto, (kg)	55	60	80	90	105
Hałas, (dB(A))	29	29	29	30	30
Hałas w odległości 1 m	<43	<45	<47	<48	<48
Typ sprężarki	Rotacyjna				
Poziom wodoszczelności	IPX4				

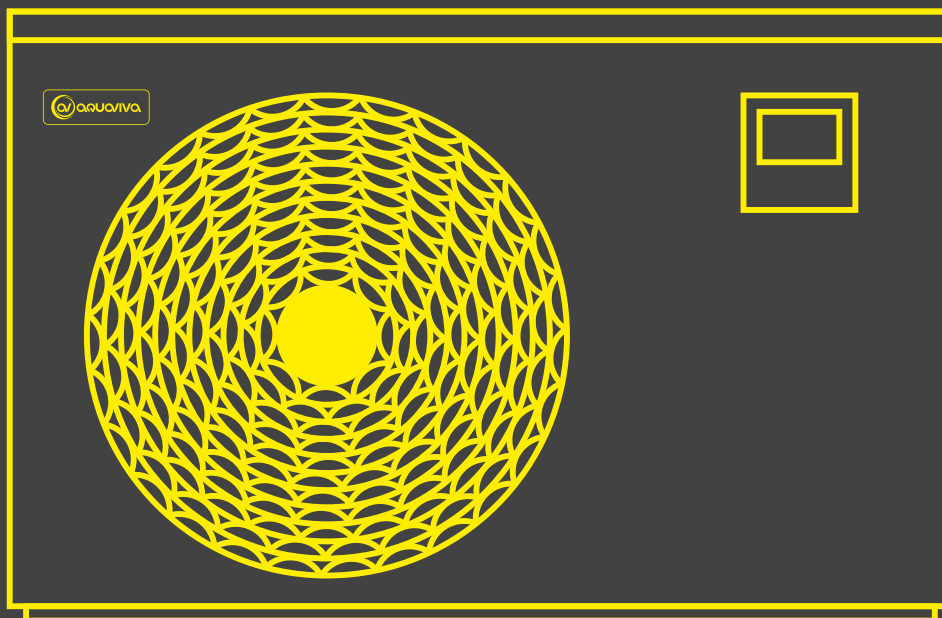

ІНСТРУКЦІЯ КОРИСТУВАЧА

EN PL UA RU

ПОВНОІНВЕРТОРНИЙ ТЕПЛОВИЙ НАСОС ДЛЯ БАСЕЙНУ

**AQUAVIVA SUPERIOR**





**ПЕРЕД ПОЧАТКОМ РОБОТИ З ПРИСТРОЄМ УВАЖНО ПРОЧИТАЙТЕ ЦЕЙ ПОСІБНИК. НЕ ВИКИДАЙТЕ ЙОГО.**

**ПЕРЕД ПОЧАТКОМ ЕКСПЛУАТАЦІЇ ПРИСТРОЮ ПЕРЕКОНАЙТЕСЯ В ТОМУ, ЩО УСТАНОВКУ ВИКОНАНО ВІДПОВІДНО ДО ЦЬОЇ ІНСТРУКЦІЇ. У РАЗІ СУМНІВІВ ПРОКОНСУЛЬТУЙТЕСЯ З МІСЦЕВИМ ДИЛЕРОМ.**



## ЗМІСТ

ВСТУП.....	4
ІНСТРУКЦІЇ З ТЕХНІКИ БЕЗПЕКИ.....	5
ВМІСТ УПАКОВКИ.....	6
ОГЛЯД ПРИСТРОЮ.....	7
МОНТАЖ.....	7
ЕКСПЛУАТАЦІЯ ПРИСТРОЮ.....	9
ІНСТРУКЦІЇ З ЕКСПЛУАТАЦІЇ КНОПОК.....	10
ДОДАТОК WI-FI.....	14
ЗАПИТ ПАРАМЕТРІВ СТАТУСУ.....	18
КОДИ ПОМИЛОК.....	18
ОБСЛУГОВУВАННЯ.....	20
ПОШУК НЕСПРАВНОСТЕЙ.....	21
ЕКОЛОГІЧНА ІНФОРМАЦІЯ.....	22
ВИМОГИ ДО УТИЛІЗАЦІЇ.....	22
СХЕМА ЕЛЕКТРОПРОВІДКИ.....	23
ТЕХНІЧНІ ХАРАКТЕРИСТИКИ.....	27

## ВСТУП

Ця інструкція містить необхідну інформацію для безпечного встановлення та обслуговування теплового насоса. Будь ласка, уважно прочитайте цю інструкцію перед роботою з пристроєм.

### ТЕПЛОВИЙ НАСОС

Тепловий насос для басейну - один із найбільш економічних способів ефективного нагрівання вашого басейну. Використання безкоштовної відновлюваної енергії повітря в 4/5 разів ефективніше, ніж традиційне опалення. Тепловий насос для басейну продовжить купальний сезон і забезпечить високий рівень комфорту. Ви зможете плавати в басейні не тільки влітку, а й навесні, восени та навіть взимку.

- **Екологічно безпечний**

У тепловому насосі використовується холодоагент R32, який є нешкідливим для озону і значно скорочує викиди вуглецю.

- **Титановий теплообмінник**

Удосконалений титановий теплообмінник гарантує більш тривалий термін служби пристрою без корозії. Його можна використовувати при всіх типах очищення води, включаючи хлор, йод, бром та солону воду.

- **Декілька функцій**

- Доступні функції охолодження та нагрівання
- Автоматичний режим, автоматичний перезапуск, автоматичне розморожування
- Автоматичний таймер увімкнення / вимкнення: присутність людини не потрібна
- Широкий робочий діапазон температури навколишнього середовища: від -10°C до 45°C.

- **Надійність експлуатації**

Тепловий насос має кілька вбудованих запобіжних пристроїв, що забезпечують захист у разі недостатнього потоку води, захист від високого/ низького тиску, захист від перевантаження, захист компресора.

- **Самодіагностика**

У разі несправності тепловий насос для басейну виконає самодіагностику, відобразивши код помилки на панелі керування. Щоб визначити проблему, зверніться до інформації, наведеної в розділі **КОДИ ПОМИЛОК** у цьому посібнику.

## ІНСТРУКЦІЇ З ТЕХНІКИ БЕЗПЕКИ

Для запобігання матеріальним збиткам, а також можливим травмам користувача або інших людей, необхідно дотримуватися наступних інструкцій.

Встановлюйте пристрій тільки в тому разі, якщо він відповідає місцевим нормативам, підзаконним актам і стандартам. Перевірте напругу і частоту мережі. Пристрій має бути заземлений і мати напругу живлення 220 ~ 240 В / ~ 1 ф.

Завжди слід брати до уваги такі запобіжні заходи:

- Обов'язково прочитайте наступне ПОПЕРЕДЖЕННЯ перед встановленням пристрою.
- Після прочитання цих інструкцій збережіть їх для використання в майбутньому.

### УВАГА

#### **Монтаж пристрою**

Неправильний монтаж може призвести до травм унаслідок пожежі, ураження електричним струмом або пошкоджень водою. У разі сумнівів проконсультуйтеся з місцевим дилером або кваліфікованим фахівцем з монтажу.

#### **Кріплення пристрою**

Пристрій має бути розташований на твердій, рівній, горизонтальній поверхні та надійно закріплений. Забезпечте вільний потік повітря з усіх боків пристрою.

#### **Електричні з'єднання**

Переконайтеся, що використовуються автоматичні вимикачі, ізолятори та кабелі правильного розміру. Усі клеми мають бути надійно закріплені та не зазнавати навантажень.

**Цей пристрій має бути заземлений.**

#### **Матеріали**

Щоб уникнути загоряння, ураження електричним струмом та ін., усі матеріали повинні підходити для конкретного використання даного пристрою. **Ніколи не використовуйте подовжувачі для підключення пристрою до електромережі.** Якщо відповідного заземленого джерела живлення немає, зверніться до кваліфікованого електрика для його встановлення.

#### **Не переміщуйте / не ремонтуйте пристрій самостійно**

Перед проведенням будь-яких робіт з технічного обслуговування або ремонту пристрій необхідно відключити від електромережі. Щоб уникнути можливих травм, ці роботи повинні виконувати виключно кваліфіковані фахівці.

## ОБЕРЕЖНО

**Не встановлюйте пристрій у місці, де існує ймовірність витоку горючого газу.**

У разі витоку газу та скупчення його навколо пристрою може статися вибух.

### **Підключення до водопроводу**

Усі водопровідні з'єднання повинні виконуватися відповідно до інструкцій, наведених у цьому посібнику. Недотримання цього правила може призвести до пошкодження майна водою.

### **Очищення пристрою**

Щоб уникнути травм, завжди вимикайте живлення під час чищення або обслуговування пристрою.

### **Коди помилок**

Якщо з'являється код помилки або відчувається запах гару, негайно ізолюйте пристрій від електромережі та зверніться до місцевого установника.

**Уникайте контакту з вентилятором під час роботи, оскільки це може призвести до серйозних травм.**

## **ВМІСТ УПАКОВКИ**

Перед початком встановлення переконайтеся, що всі перелічені нижче предмети знаходяться всередині упаковки.

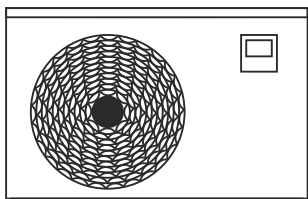

Тепловий насос  
для басейну  
Aquaviva Superior

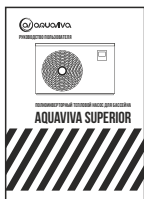

Посібник  
з експлуатації та  
встановлення

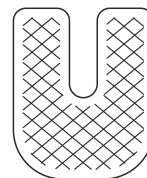

Антивібраційні  
ніжки, 4 шт



Дренажна  
трубка



Прохід  
для дренажної  
трубки



2 муфты  
для підключення  
трубки

## ОГЛЯД ПРИСТРОЮ

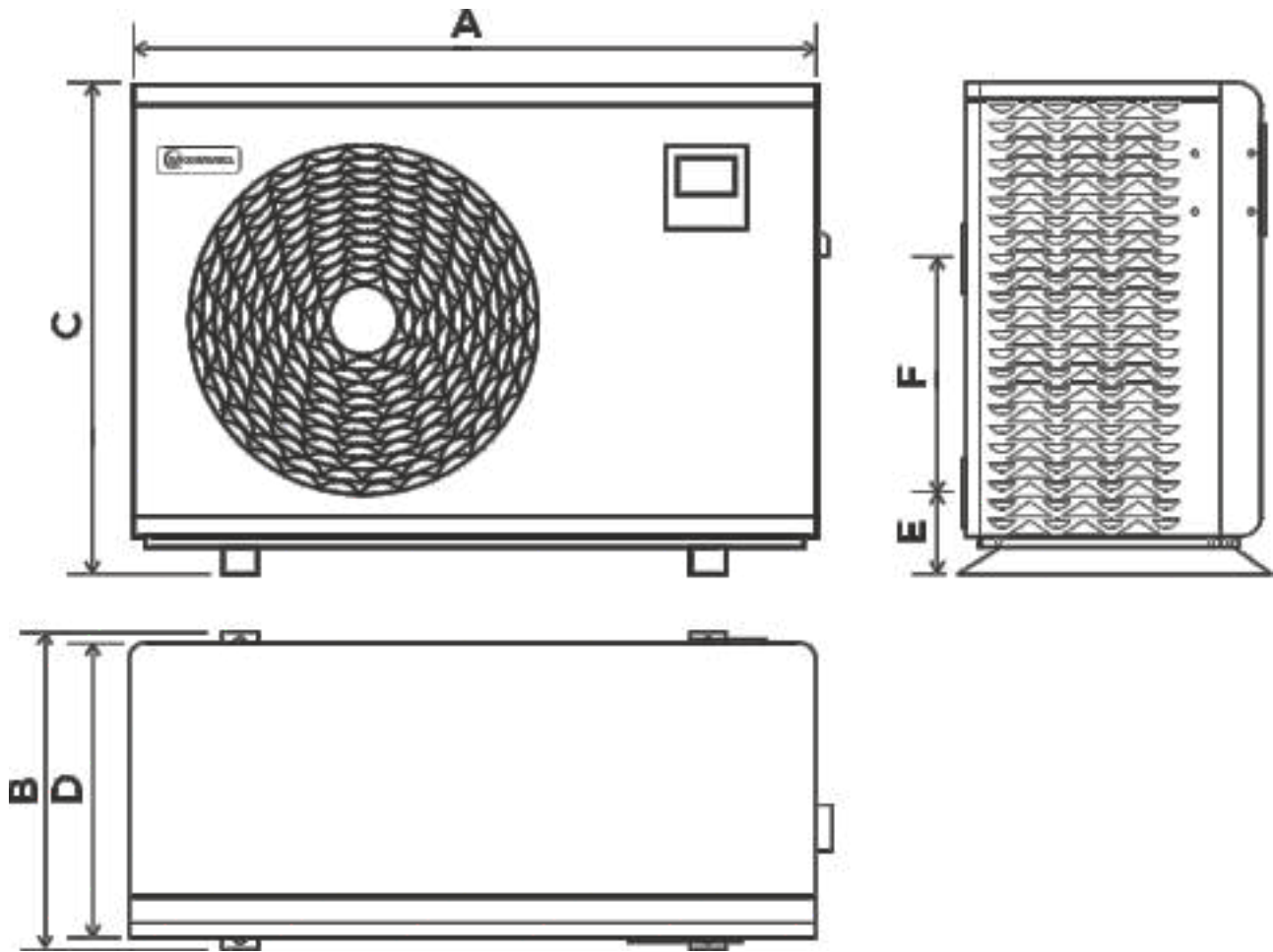

Розмір	Модель		
	AVSP-FI9RW	AVSP-FI12RW AVSP-FI15RW	AVSP-FI19RW AVSP-FI27RW
A	760	870	1020
B	356	380	408
C	544	653	715
D	327	351	367
E	92.5	96.2	87.2
F	260	325	395

## МОНТАЖ

### Рекомендації щодо монтажу

Наступна інформація має ознайомчий характер

### Розташування пристрою

Пристрій має розташовуватися на твердій, рівній горизонтальній поверхні. Забезпечте 3 метри вільного простору для доступу до повітрязбірної панелі та 1 метр до вхідної панелі. Забезпечте відповідний доступ до контролера та для обслуговування пристрою.

## Запобіжні заходи

- Уникайте розміщення пристрою поруч зі спальнями або в інших чутливих до шуму місцях.
- Уникайте місць, в яких пристрій може піддаватися вібрації, прикріпіть його до міцної стіни.
- Не розміщуйте пристрій під деревами і не піддавайте його впливу екстремальних умов.

## Підключення до водопроводу

Тепловий насос підключено до фільтрувального контуру з байпасом.

Обхідний трубопровід обов'язково має бути встановлений після насоса і фільтра. Байпас, як правило, складається з 3 клапанів.

Це дозволяє регулювати потік води, що проходить через тепловий насос, та повністю ізолювати тепловий насос для проведення будь-яких робіт з технічного обслуговування, не перекриваючи потік фільтрованої води.

## СХЕМА ПІДКЛЮЧЕННЯ ПОВНОІНВЕРТОРНИХ ТЕПЛОВИХ НАСОСІВ AQUAVIVA SUPERIOR

Якщо ваша установка обладнана системою очищення води (хлор, бром, сіль тощо), байпас має бути встановлений до системи очищення води. Між байпасом і системою очищення води має бути встановлений зворотний клапан.

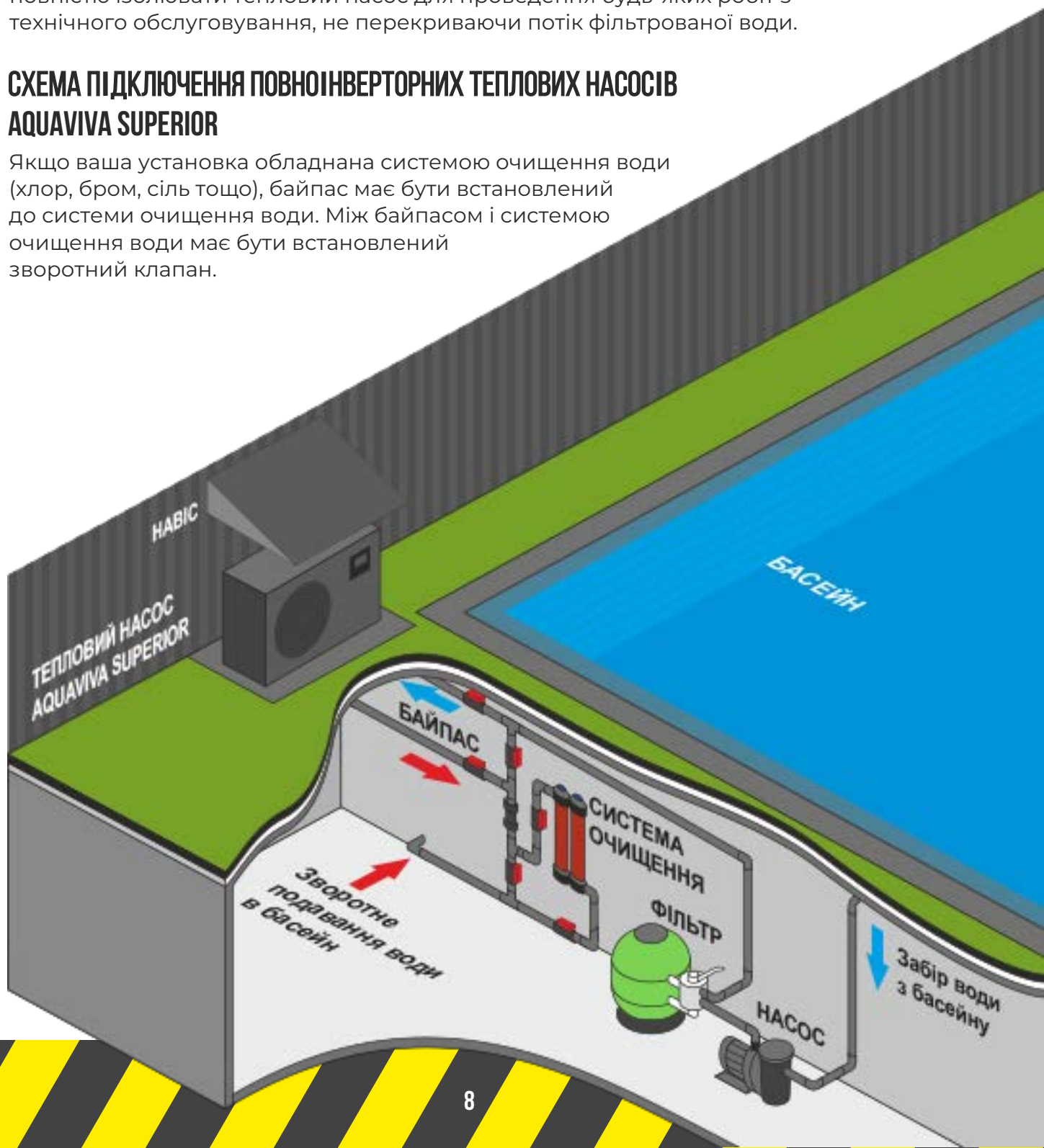

## Електричне підключення

Електричне живлення має відповідати зазначеному на приладі. Усі кабелі живлення повинні мати розмір, що відповідає вимогам до потужності та встановлення пристрою, наведеним у таблиці нижче.

Модель	Перетин кабелю
AVSP-FI9RW	3 x 1.5 мм <sup>2</sup>
AVSP-FI12RW	3 x 2 мм <sup>2</sup>
AVSP-FI15RW	3 x 2.5 мм <sup>2</sup>
AVSP-FI19RW	3 x 2.5 мм <sup>2</sup>
AVSP-FI27RW	3 x 4 мм <sup>2</sup>

\* Вищенаведені дані мають лише орієнтовний характер. У разі сумнівів зверніться до кваліфікованого електрика.

Використовуйте кабельні вводи та кріпильні втулки, наявні всередині теплового насоса, для закріплення та прокладання кабелів живлення.

## Пробний запуск

Після під'єднання пристрою до системи басейну кваліфікований інженер має забезпечити наявність відповідного байпаса та електричних з'єднань.

Переконайтеся, що:

1. Прилад розташований горизонтально і на міцній основі.
2. Система водопостачання не має витоків.
3. Електричний монтаж відповідає всім місцевим нормам і стандартам.
4. Вимоги до встановлення, описані раніше, суворо дотримувалися.

## **⚠ УВАГА: ТЕПЛОВИЙ НАСОС ПРАЦЮЄ ТІЛЬКИ ЗА НАЯВНОСТІ ВОДИ.**

Ви можете запустити тепловий насос, дотримуючись наведеної нижче процедури:

- Відкрийте перепускні клапани
- Запустіть насос системи басейну
- Увімкніть тепловий насос басейну
- Налаштуйте керування

## ЕКСПЛУАТАЦІЯ ПРИСТРОЮ

Виконується за допомогою цифрового контролера

**⚠ НІКОЛИ НЕ ДОПУСКАЙТЕ ПОТРАПЛЯННЯ ВОЛОГИ НА ЦИФРОВИЙ КОНТРОЛЕР, ЦЕ МОЖЕ ПРИЗВЕСТИ ДО УРАЖЕННЯ ЕЛЕКТРИЧНИМ СТРУМОМ АБО ПОЖЕЖІ.**

**⚠ НІКОЛИ НЕ НАТИСКАЙТЕ НА КНОПКИ ЦИФРОВОГО КОНТРОЛЕРА ЖОРСТКИМ, ЗАГОСТРЕНИМ ПРЕДМЕТОМ, ЦЕ МОЖЕ ПОШКОДИТИ ЦИФРОВИЙ КОНТРОЛЕР.**

**⚠ НІКОЛИ НЕ ОГЛЯДАЙТЕ ТА НЕ ОБСЛУГОВУЙТЕ ЦИФРОВИЙ КОНТРОЛЕР САМОСТІЙНО, ЗВЕРНІТЬСЯ ДО КВАЛІФІКОВАНОГО ІНЖЕНЕРА.**



# ІНСТРУКЦІЇ З ЕКСПЛУАТАЦІЇ КНОПОК

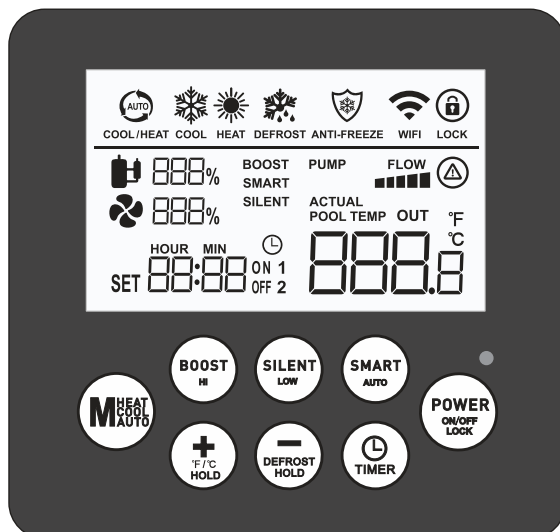

Кнопка	Функція
	<ul style="list-style-type: none"> <li>У розблокованому стані натисніть і утримуйте цю кнопку протягом 3 секунд, щоб увімкнути / вимкнути;</li> <li>Короткочасне натискання на інші інтерфейси - це клавіша виходу, а потім повернення на головну сторінку після короткого натискання.</li> <li>Коли екран заблоковано, натисніть і утримуйте цю кнопку протягом 3 секунд для розблокування екрана, після чого пролунає звуковий сигнал, (автоматично блокується через 1 хвилину, якщо не виконується жодних дій).</li> </ul>
	<ul style="list-style-type: none"> <li>Короткочасне натискання дасть змогу увійти в SMART режим.</li> <li>Натисніть і утримуйте кнопку «SMART» протягом 3 секунд, протягом 5 секунд відобразиться температура води на виході.</li> </ul>
	<ul style="list-style-type: none"> <li>Короткочасне натискання кнопки дасть змогу увійти в безшумний режим.</li> </ul>
	<ul style="list-style-type: none"> <li>Короткочасне натискання цієї кнопки дасть змогу увійти в режим BOOST.</li> </ul>
	<ul style="list-style-type: none"> <li>У стані ввімкнення та розблокування короткочасно натисніть цю кнопку для перемикання між режимами: режим нагріву, режим охолодження та автоматичний режим.</li> <li>У головному інтерфейсі натисніть і утримуйте цю кнопку протягом 3 секунд, щоб ввести запит статусу пристрою.</li> <li>В інтерфейсі налаштування параметрів комбінуйте клавіші «» і «» для встановлення параметрів.</li> </ul>



Кнопка	Функція
	<ul style="list-style-type: none"> <li>• Гортайте вгору і вниз, щоб запитувати і змінювати значення параметрів;</li> <li>• Комбінуйте з клавішею режимів "М" для запиту та встановлення різних параметрів;</li> <li>• У стані завантаження та розблокування натискайте клавіші "+" і "-" для встановлення заданої температури поточного режиму;</li> <li>• У розблокованому стані натисніть і утримуйте кнопку "+" протягом 3 секунд для перемикання між відображенням градусів за Фаренгейтом і Цельсієм;</li> <li>• У ввімкненому стані натисніть і утримуйте кнопку "-" протягом 3 секунд, щоб увійти в режим ручного розморожування.</li> </ul>
	<ul style="list-style-type: none"> <li>• Таймер і годинник.</li> </ul>

### 1. Увімкнення / вимкнення пристрою

Коли пристрій вимкнено, на екрані відображається час. Щоб увімкнути пристрій, натисніть і утримуйте протягом 5 секунд

Коли пристрій увімкнено, на екрані відображається температура води на вході. Натисніть і утримуйте протягом 5 секунд , щоб вимкнути пристрій.



### 2. Перемикання режимів

Коли пристрій увімкнено, ви можете змінити режим авто / обігрів / охолодження натисканням кнопки .

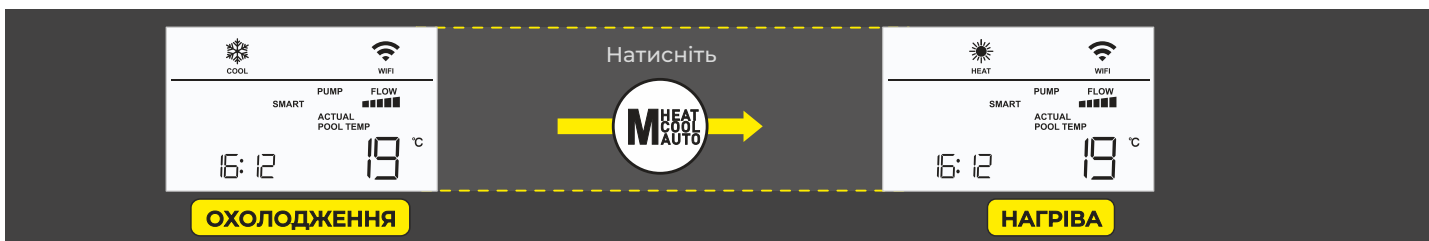





### 3. Перемикач режимів роботи

Коли на екрані відображається основний інтерфейс, натисніть або або для перемикання режиму роботи: інтенсивний режим, безшумний режим, SMART режим.

- При запуску інтенсивного режиму загориться значок «**BOOST**».
- При запуску SMART режиму загориться значок «**SMART**».
- При запуску безшумного режиму загориться значок «**SILENT**».

#### 4. Встановлення температури

Коли на екрані відобразиться основний інтерфейс, натисніть «» або «», ви побачите режим "Встановлення температури". Натисніть «» або «», щоб встановити бажану температуру. Натисніть «», щоб зберегти і повернутися до основного інтерфейсу.







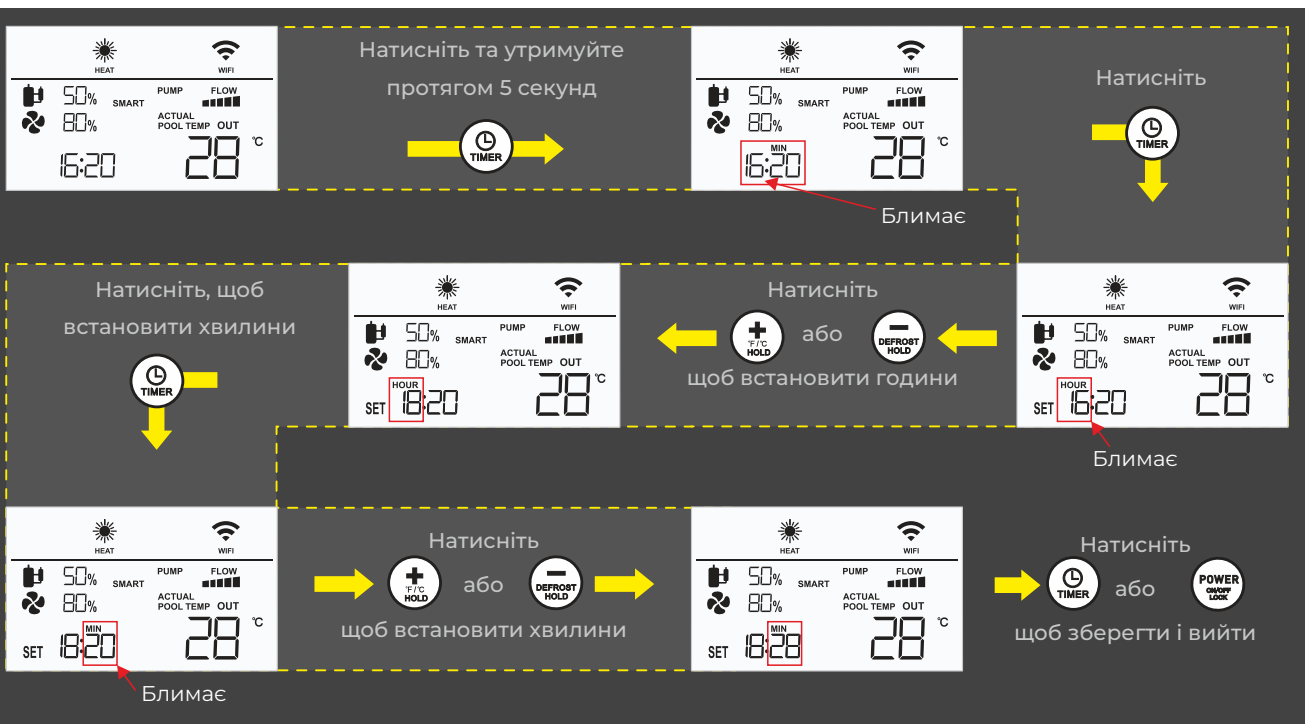





#### 5. Налаштування годинника

У стані УВІМКНЕННЯ або ВИМКНЕННЯ натисніть і утримуйте протягом 5 секунд «», щоб налаштувати годинник. Натисніть «» ще раз, почнуть блимати цифри годинника. За допомогою кнопок «» та «» збільшуйте або зменшуйте значення. Після завершення встановлення годин натисніть «», щоб встановити хвилини. Коли ви закінчите налаштування, натисніть «» або «», щоб зберегти і повернутися до основного інтерфейсу.



## 6. Налаштування таймера

### 6.1 Налаштування таймера

У цьому контролері є дві групи таймерів. У стані УВІМКН. або ВИМКН. натисніть «» для входу в режим налаштування таймера. Ви побачите, що блимає номер групи «1», натисніть «» знову, почнуть блимати значення годинника і значок «», вони вказують на те, яку групу таймера ви встановлюєте. Потім натисніть «» або «», щоб збільшити або зменшити значення. Після того, як ви встановили годинник, натисніть «», щоб встановити хвилини. Коли налаштування таймера ввімкнено, натисніть «» і ви побачите, що почнуть блимати значення годинника і значок «». Потім натисніть «» або «», щоб задати значення. Щоб зберегти налаштування і повернутися до основного інтерфейсу, натисніть «».



У головному інтерфейсі натисніть «» і «» або «», щоб перевірити налаштування групи «1» або групи «2».

### 6.2 Скасування таймера

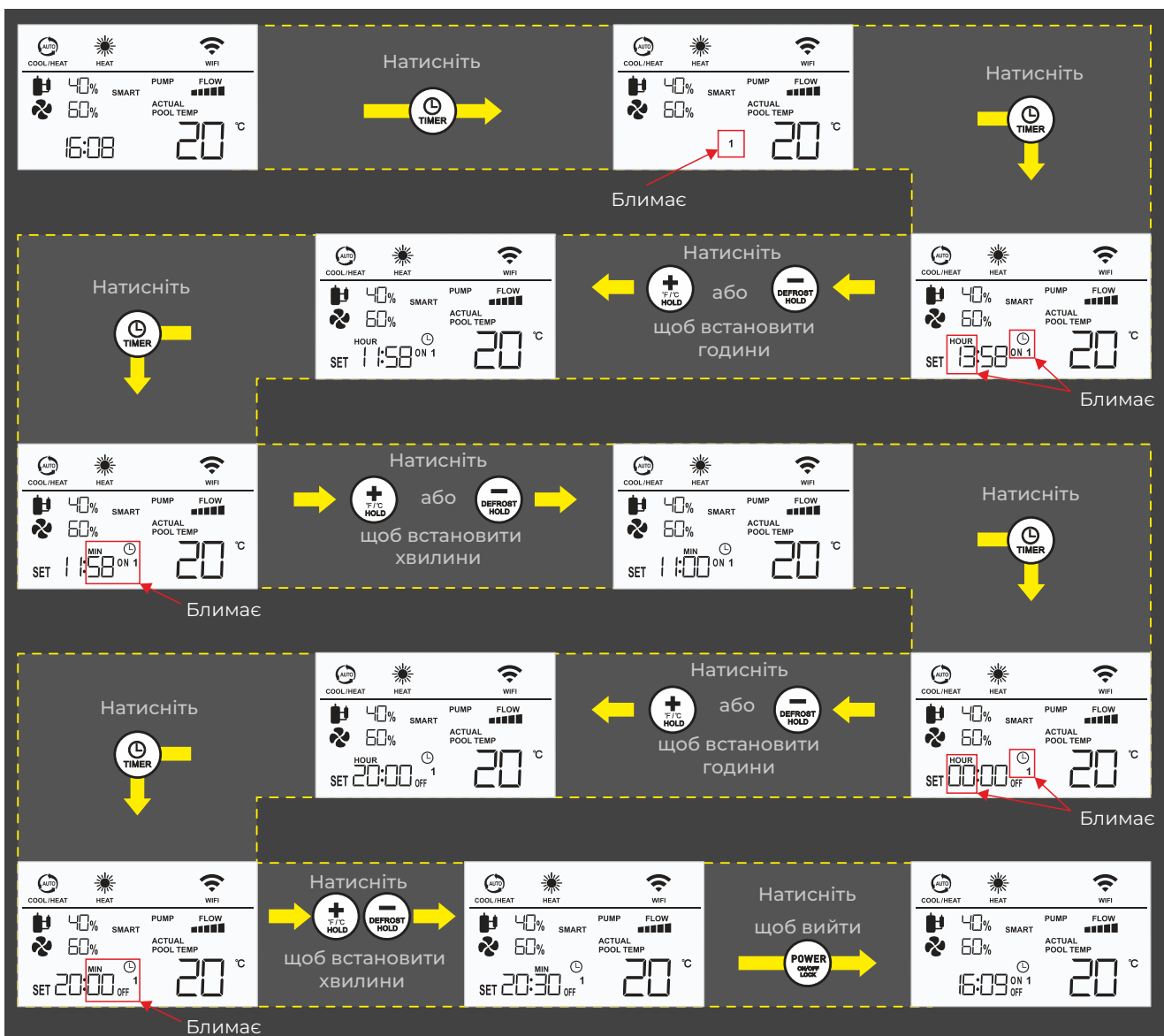
Якщо таймер не потрібен, ви можете встановити час вимкнення таймера так само, як і час увімкнення. Щоб зберегти налаштування і повернутися в основний інтерфейс, натисніть «». Таймер буде скасовано



## 7. Примусове розморожування

Для активації функції розморожування натисніть і утримуйте протягом 5 секунд «». Загориться значок «».

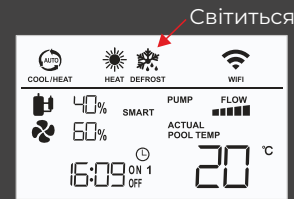

## 8. Блокування та розблокування

Якщо на екрані протягом 1 хвилини відображається основний інтерфейс, система автоматично блокується, для розблокування натисніть і утримуйте протягом 5 секунд кнопку «».

## 9. Відображення помилки

У разі виникнення будь-якої несправності загориться значок на екрані контролера відобразиться відповідний код помилки. «» Для з'ясування причин збою Ви можете звернутися до таблиці кодів помилок.

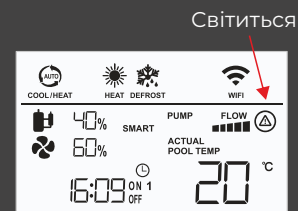

## ДОДАТОК WI-FI

### 1. Встановлення програми

Завантажте та встановіть додаток в "app store" за допомогою комп'ютера або мобільного телефону.

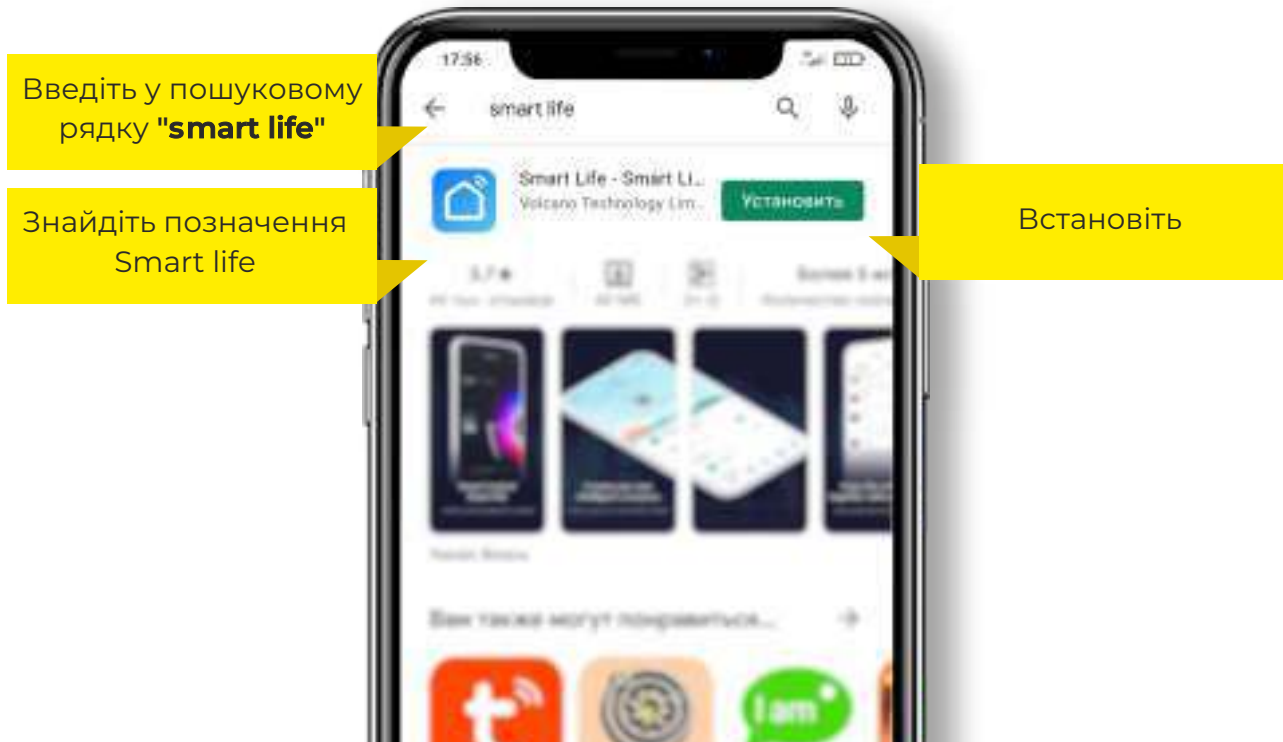

## 2. Запуск програмного забезпечення

Після завершення встановлення натисніть на значок "Smart Life" на робочому столі, щоб запустити програмне забезпечення.

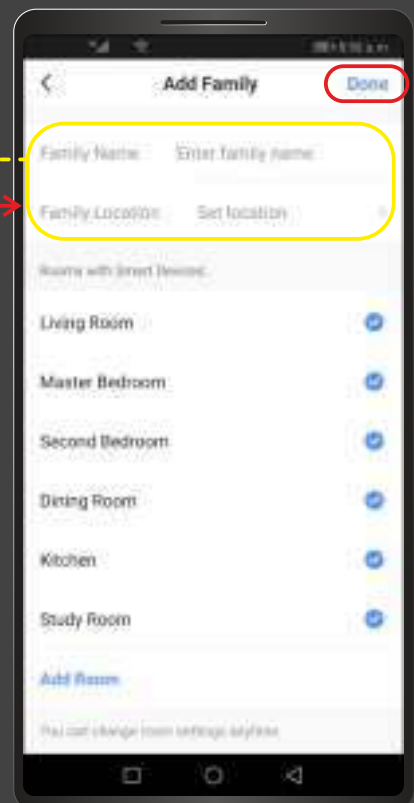
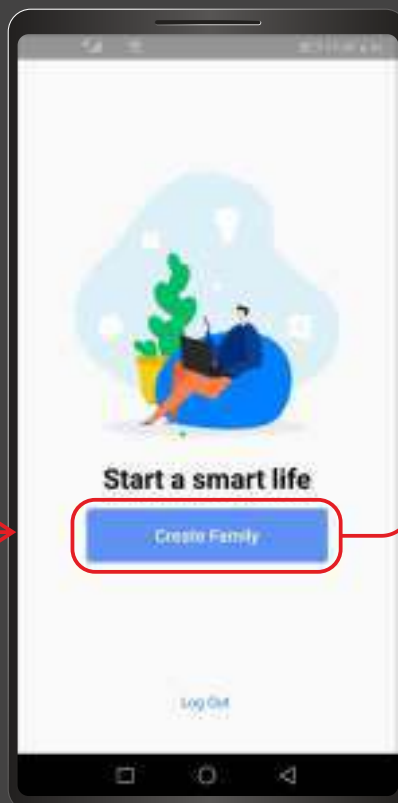
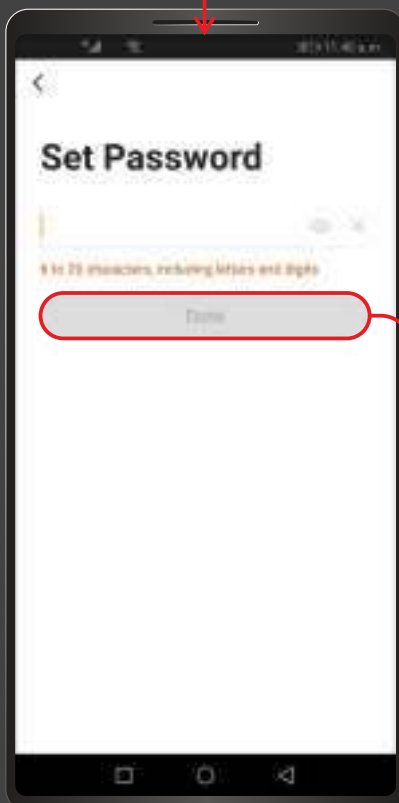
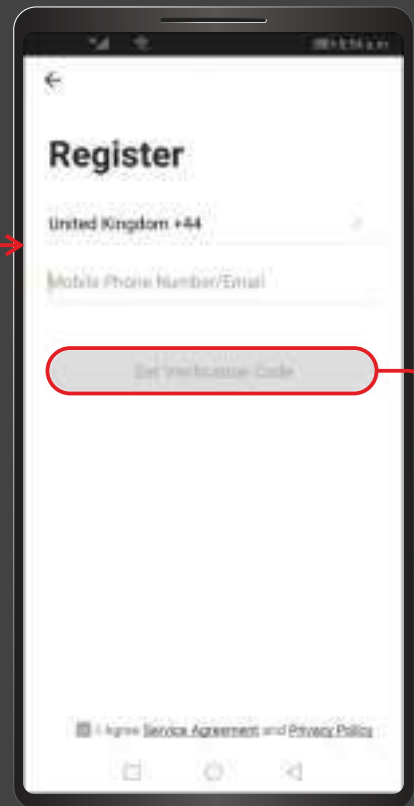
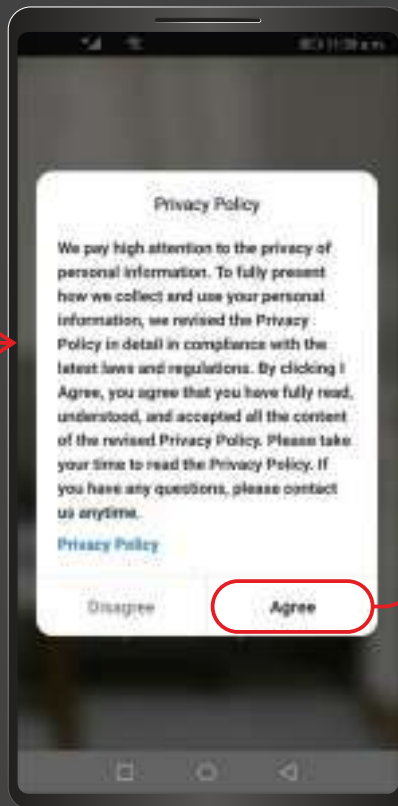
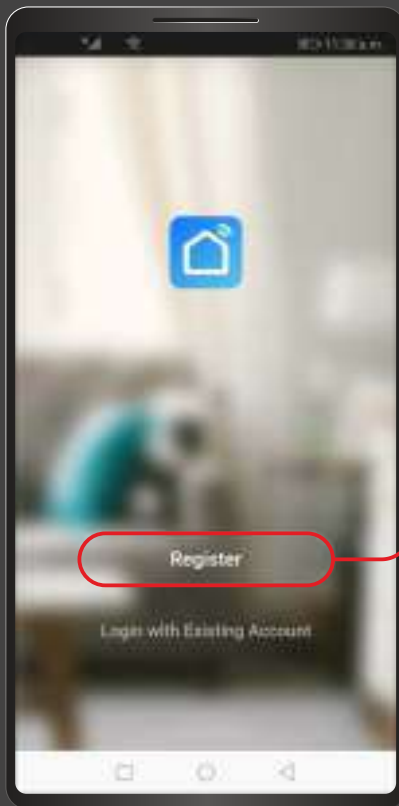

Введіть прізвище, місцезнаходження, виберіть кімнати, потім натисніть "Done" (Готово).

### 3. Додати пристрій (Add Device)

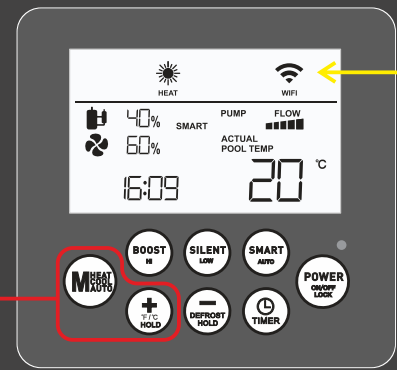
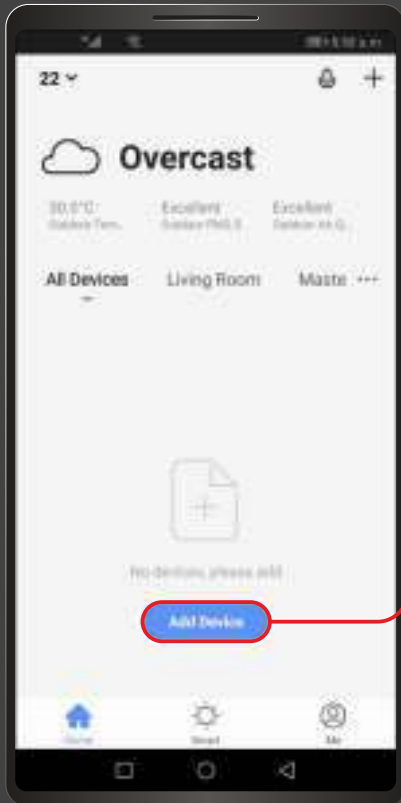

Натисніть і утримуйте протягом 5 секунд



щоб увійти в розподільну мережу. Почне швидко блимати значок «  »

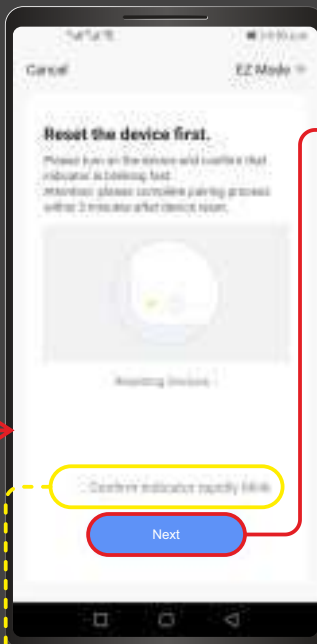

Активуйте перемикач

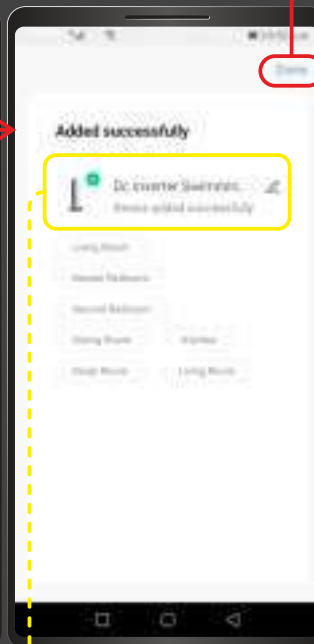

Пристрій успішно додано. Натисніть "Done" (Готово), щоб увійти в робочий інтерфейс.

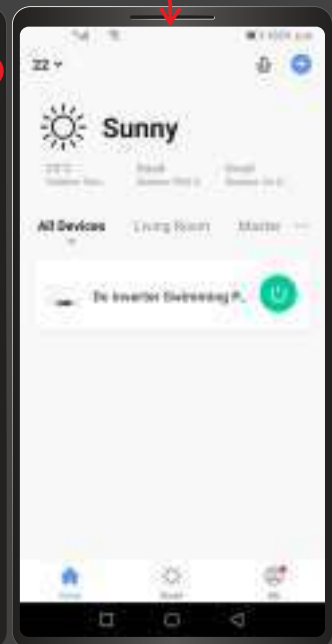

#### 4. Керування

Повернення до основного меню

Деталі налаштувань

Задана температура

Поточна температура води в басейні

Поточний режим роботи

Налаштування режиму

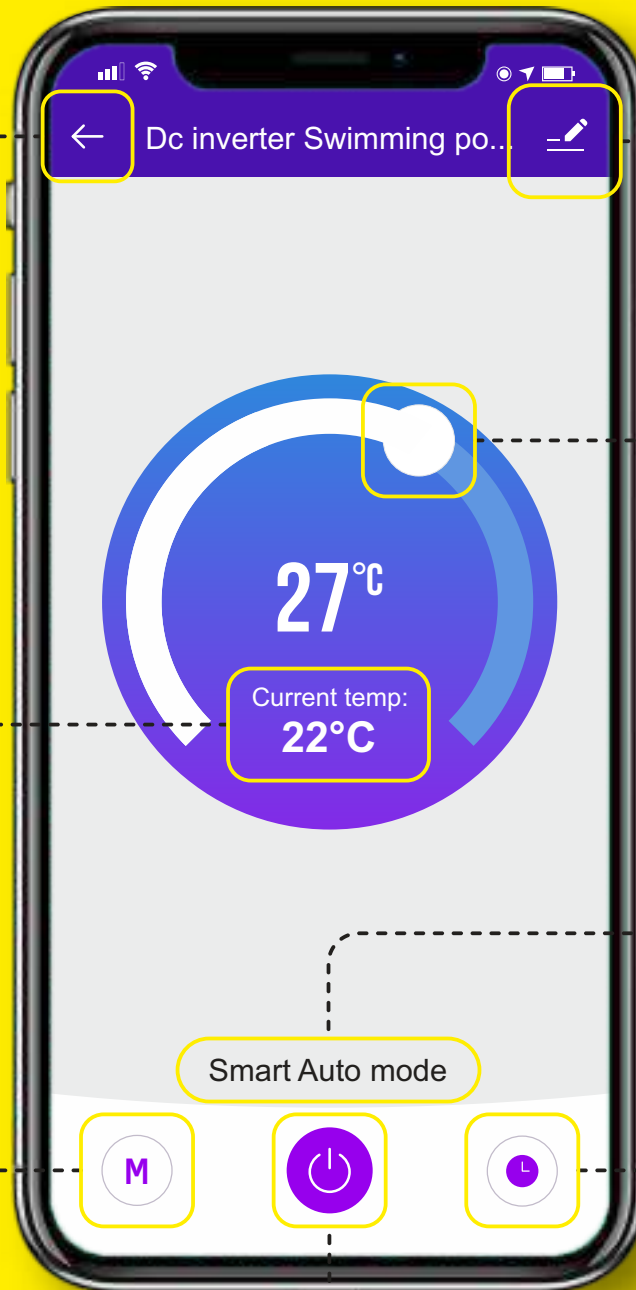

Встановити розклад

УВІМКН./ВИМКН.





## ЗАПИТ ПАРАМЕТРІВ СТАТУСУ

У головному інтерфейсі натисніть і утримуйте кнопку «» протягом 3 секунд, щоб ввести запит параметра статусу пристрою, натисніть клавішу «» або «» для запиту кожного параметра;

Код запиту	Значення коду	Діапазон відображення
01	Температура на вході	-20~99 °C
02	Температура на виході	-20~99 °C
03	Температура навколишнього середовища	-20~99 °C
04	Температура вихідних газів	0~125 °C
05	Температура зворотного газу	-20~99 °C
06	Температура зовнішнього змійовика	-20~99 °C
07	Температура внутрішнього змійовика	-20~99 °C

## КОДИ ПОМИЛОК

Код	Значення коду помилки	Можлива причина	Рішення
Er 03	Захист від недостатнього потоку води	1. Недостатній потік води 2. Реле потоку води пошкоджено 3. Неправильне з'єднання на вході / виході води 4. Основна РСВ пошкоджена	1. Перевірте насос 2. Замініть реле потоку води 3. Перевірте з'єднання 4. Замініть РСВ
Er 04	Антифриз	1. Температура навколишнього середовища занадто низька 2. Датчик температури навколишнього середовища пошкоджено	1. Немає необхідності вживати будь-яких заходів 2. Замініть датчик
Er 05	Захист від високого тиску	1. Невідповідна швидкість потоку 2. Нестислий газ у системі холодоагенту 3. Переповнення холодоагентом 4. Занадто висока to води 5. Погане з'єднання реле тиску 6. Несправність реле тиску 7. Основна РСВ пошкоджена	1. Перевірте насос і водяний клапан 2. Злийте, а потім знову заправте холодоагент 3. Злийте трохи холодоагенту 4. Злийте трохи холодоагенту 5. Перепідключіть реле 6. Замініть реле тиску 7. Замініть РСВ
Er 06	Захист від низького тиску	1. Недостатньо холодоагенту 2. Забита капілярна трубка 3. Погане з'єднання реле тиску 4. Несправність реле тиску 5. Основна РСВ пошкоджена	1. Додайте холодоагент 2. Замініть капілярну трубку 3. Перепідключіть реле 4. Замініть реле тиску 5. Замініть РСВ
Er 09	Збій зв'язку	1. Погане підключення дроту до контролера 2. Несправність РСВ	1. Підключіть або замініть дрот 2. Замініть РСВ
Er 10	Збій зв'язку модуля перетворення частоти	Несправність РСВ	Замініть РСВ
Er 11	Обмежений час блокування	Параметр FF не був встановлений на 0	Повинно бути встановлене значення параметра 0
Er 12	Захист від надмірного викиду газів, що виходять	1. Недостатньо холодоагенту 2. встановлено занадто низьке значення захисту від надмірного викиду газів, що виходять 3. Несправність датчика температури вихідних газів 4. Надлишок пилу на ребристом теплообміннику впливає на теплообмін	1. Додайте холодоагент 2. Перевстановіть температуру вихідних газів 3. Значення захисту P6: 120 4. Замініть датчик вихідних газів 5. Очистіть теплообмінник



Код	Значення коду помилки	Можлива причина	Рішення
Er 15	Збій датчика температури води на вході	Несправність відповідного датчика температури	Замініть відповідний датчик температури
Er 16	Збій датчика температури зовнішнього змійовика	Несправність відповідного датчика температури	Замініть відповідний датчик температури
Er 18	Збій датчика температури вихідних газів	Несправність відповідного датчика температури	Замініть відповідний датчик температури
Er 19	Збій вентилятора постійного струму	1. Двигун вентилятора пошкоджено 2. Помилка набору номера РСВ 3. Збій РСВ	1. Замініть вентилятор 2. Наберіть код відповідно до керівництва до моделі або електричної схеми 3. Замініть плату РСВ
Er 20	Ненормальний захист модуля перетворення частот	Модуль інвертора пошкоджений	Замініть РСВ
Er 21	Збій датчика температури навколишнього середовища	Несправність відповідного датчика температури	Замініть відповідний датчик температури
Er 23	Захист від занадто низької температури охолоджувальної води на виході	1. Температура води нижче 5 °C 2. Неточні показання датчика температури води 3. Несправність плати РСВ	1. Не піддаючи обробці, почекайте, поки температура води не підніметься до 7 °C. 2. Замініть датчик температури води на виході 3. Замініть плату РСВ
Er 27	Збій датчика температури на виході	Несправність відповідного датчика температури	Замініть відповідний датчик температури
Er 28	Захист від надструму		
Er 29	Збій датчика температури зворотного газу	Несправність відповідного датчика температури	Замініть відповідний датчик температури
Er 32	Захист від перегріву води на виході із системи опалення	1. Температура води занадто висока, вище 75 °C 2. Неточні показання датчика температури води 3. Несправність плати РСВ	1. Необхідно скинути максимальне значення 2. Замініть датчик температури води на виході 3. Замініть плату РСВ
Er 33	Захист зовнішнього змійовика від високої температури	1. Неточні показання датчика температури зовнішнього змійовика 2. Не запускається охолоджувальний вентилятор 3. Несправність плати РСВ	1. Замініть відповідний датчик 2. Перевірте вентилятор 3. Замініть плату РСВ
Er 42	Збій датчика температури внутрішнього змійовика	Несправний датчик	Замініть відповідний датчик температури

## ОБСЛУГОВУВАННЯ

Для захисту лакофарбового покриття від пошкоджень не спирайтеся на корпус і не ставте на нього предмети. Зовнішні деталі теплового насоса можна протирати вологою тканиною та побутовим мийним засобом. (Попередження: ніколи не використовуйте засоби для чищення, що містять пісок, соду, кислоти або хлорид, оскільки вони можуть пошкодити поверхні).

Для запобігання засміченню титанового теплообмінника переконайтеся в тому, що в систему вбудовано систему очищення води та фільтрувальну установку. У разі виникнення проблем унаслідок забруднень систему слід очистити, як описано нижче. (Попередження: ребра теплообмінника гострі!).

### Очищення теплообмінника та трубопроводів

Забруднення труб і теплообмінника може знизити продуктивність титанового теплообмінника теплового насоса. У цьому разі технічний фахівець повинен очистити трубопровідну систему і теплообмінник. Для очищення використовуйте тільки питну воду під тиском.

### Очищення повітряної системи

Перед кожним новим опалювальним сезоном теплообмінник, вентилятор і відтік конденсату мають бути очищені від усіх перешкод (листя, гілок тощо). Їх можна видалити за допомогою стисненого повітря або промивши чистою водою. Може знадобитися спочатку зняти кришку агрегата і решітку повітрязабірника.



**УВАГА:** ПЕРЕД ВІДКРИТТЯМ ПРИСТРОЮ ПЕРЕКОНАЙТЕСЯ, ЩО ВСІ ЕЛЕКТРИЧНІ ДЖЕРЕЛА ВІДКЛЮЧЕНІ.

Щоб уникнути пошкодження випарника та піддону для конденсату, не використовуйте для їх очищення тверді або гострі предмети.

В екстремальних погодних умовах (наприклад, сніговий занос) на решітках повітрязабірника і випускного отвору може утворюватися лід. У цьому разі лід необхідно видалити, щоб забезпечити мінімальну витрату повітря.

### Вимкнення на зиму

Щоб запобігти пошкодженню пристрою внаслідок замерзання, повністю зливайте воду з теплового насоса, коли ви його не використовуєте. В іншому разі слід розглянути та вжити інших можливих заходів щодо захисту від замерзання.



**УВАГА:** ГАРАНТІЯ НЕ ПОШИРЮЄТЬСЯ НА ПОШКОДЖЕННЯ, СПРИЧИНЕНІ НЕНАЛЕЖНИМИ ЗАХОДАМИ ЗАХИСТУ ВІД ЗАМЕРЗАННЯ В ЗИМОВИЙ ПЕРІОД.

## ПОШУК НЕСПРАВНОСТЕЙ

У цьому розділі подано корисну інформацію для діагностики та виправлення певних проблем, які можуть виникнути в процесі використання пристрою. Перед тим, як розпочати пошук та усунення несправностей, проведіть ретельний візуальний огляд пристрою та знайдіть очевидні дефекти, як-от нещільні з'єднання або несправна проводка.

Перш ніж звертатися до місцевого дилера, уважно прочитайте цей розділ. Це може заощадити ваш час і гроші.



**ПІД ЧАС ПРОВЕДЕННЯ БУДЬ-ЯКИХ РОБІТ З ТЕХНІЧНОГО ОБСЛУГОВУВАННЯ ПЕРЕКОНАЙТЕСЯ, ЩО ВЖИТО НАЛЕЖНИХ ЗАПОБІЖНИХ ЗАХОДІВ ДЛЯ ЗАПОБІГАННЯ УРАЖЕННЯ ЕЛЕКТРИЧНИМ СТРУМОМ.**

Наведена нижче інформація надана виключно для ознайомлення. Якщо ви не можете вирішити проблему, проконсультуйтеся з установником/дилером.

### Тепловий насос не працює

#### Перевірте, будь ласка:

- Напругу мережі (спрацював запобіжник, відключилося живлення).
- Чи увімкнено перемикач на дротовому контролері, і чи правильно встановлено задану температуру.

### Неможливо досягти встановленого рівня температури.

#### Перевірте, будь ласка:

- Чи дотримуються допустимих умов експлуатації теплового насоса (занадто висока або занадто низька температура повітря).
- Можливо, отвір для входу або виходу повітря заблоковано або дуже брудний.
- Чи є у водопровідних трубах закриті клапани або запірні крани.

### Таймер працює, але запрограмовані дії виконуються в неправильний час (наприклад, на 1 годину пізніше або раніше).

#### Перевірте, будь ласка:

- Чи правильно встановлено годинник і день тижня, за необхідності відрегулюйте.

Якщо ви не можете усунути несправність самостійно, зверніться до фахівця сервісної служби.

Роботи з тепловим насосом можуть виконуватися тільки уповноваженими та кваліфікованими фахівцями з післяпродажного обслуговування.

## ЕКОЛОГІЧНА ІНФОРМАЦІЯ

Це обладнання містить фторовані парникові гази, що підпадають під дію Кіотського протоколу. Його повинні обслуговувати або демонтувати тільки навчені професійні інженери.

Це обладнання містить холодоагент R32 у кількості, зазначеній у специфікації.

Не випускайте R32 в атмосферу: R32 - це фторований парниковий газ із потенціалом глобального потепління (GWP) = 675.

Проконсультуйтеся з установником/дилером.

## ВИМОГИ ДО УТИЛІЗАЦІЇ

Демонтаж установки, обробка холодоагенту, оливи та інших частин повинні здійснюватися відповідно до місцевого та національного законодавства.



На вашому виробі зображено цей символ. Це означає, що електричні та електронні вироби не можна змішувати з несортованими побутовими відходами.

Не намагайтеся демонтувати систему самостійно: демонтаж системи, обробка холодоагенту, оливи та інших частин повинні виконуватися кваліфікованим установником відповідно до місцевого та національного законодавства.

Пристрої повинні проходити обробку на спеціалізованому очисному об'єкті для повторного використання, рециркуляції та утилізації.

Забезпечуючи правильну утилізацію цього продукту, ви допоможете запобігти можливим негативним наслідкам для довкілля та здоров'я людини. Будь ласка, зв'яжіться з установником або місцевою владою для отримання додаткової інформації.

# СХЕМА ЕЛЕКТРОПРОВОДКИ

Proszę zapoznać się ze schematem okablowania na skrzynce elektrycznej.

## МОДЕЛІ: AVSP-FI9RW / AVSP-FI12RW

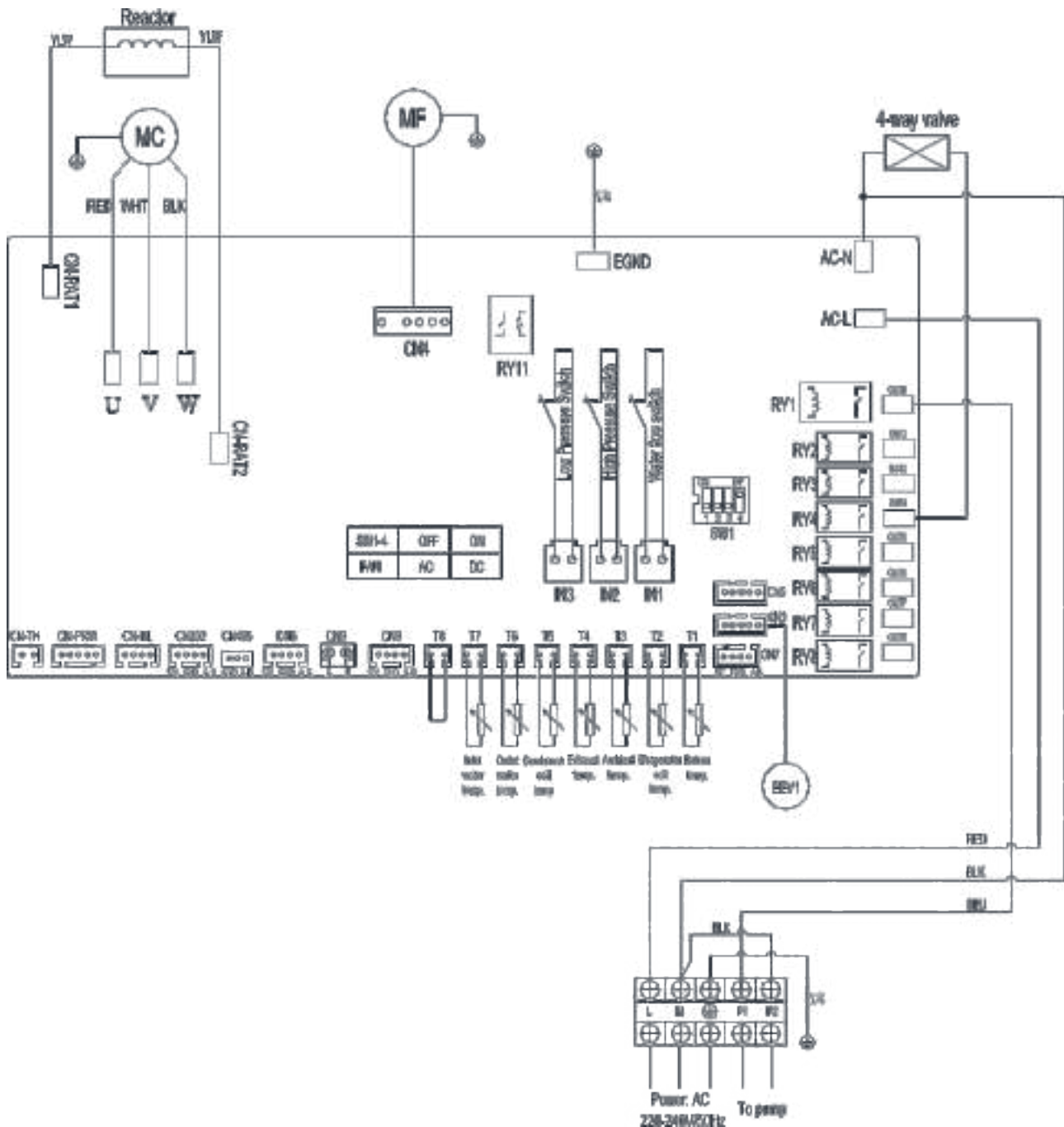

МОДЕЛІ: AVSP-F115RW

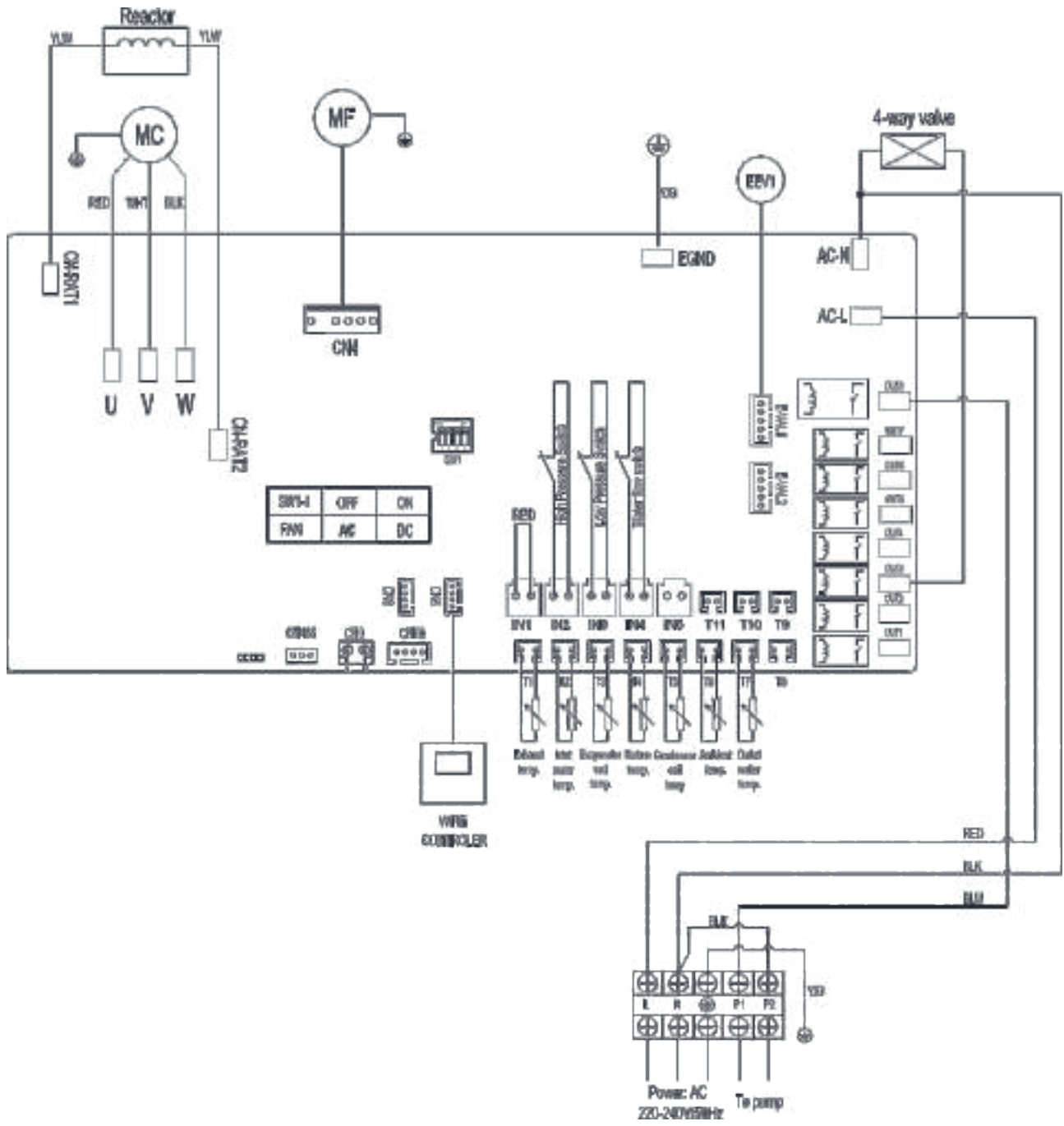





МОДЕЛІ: AVSP-FI27RW

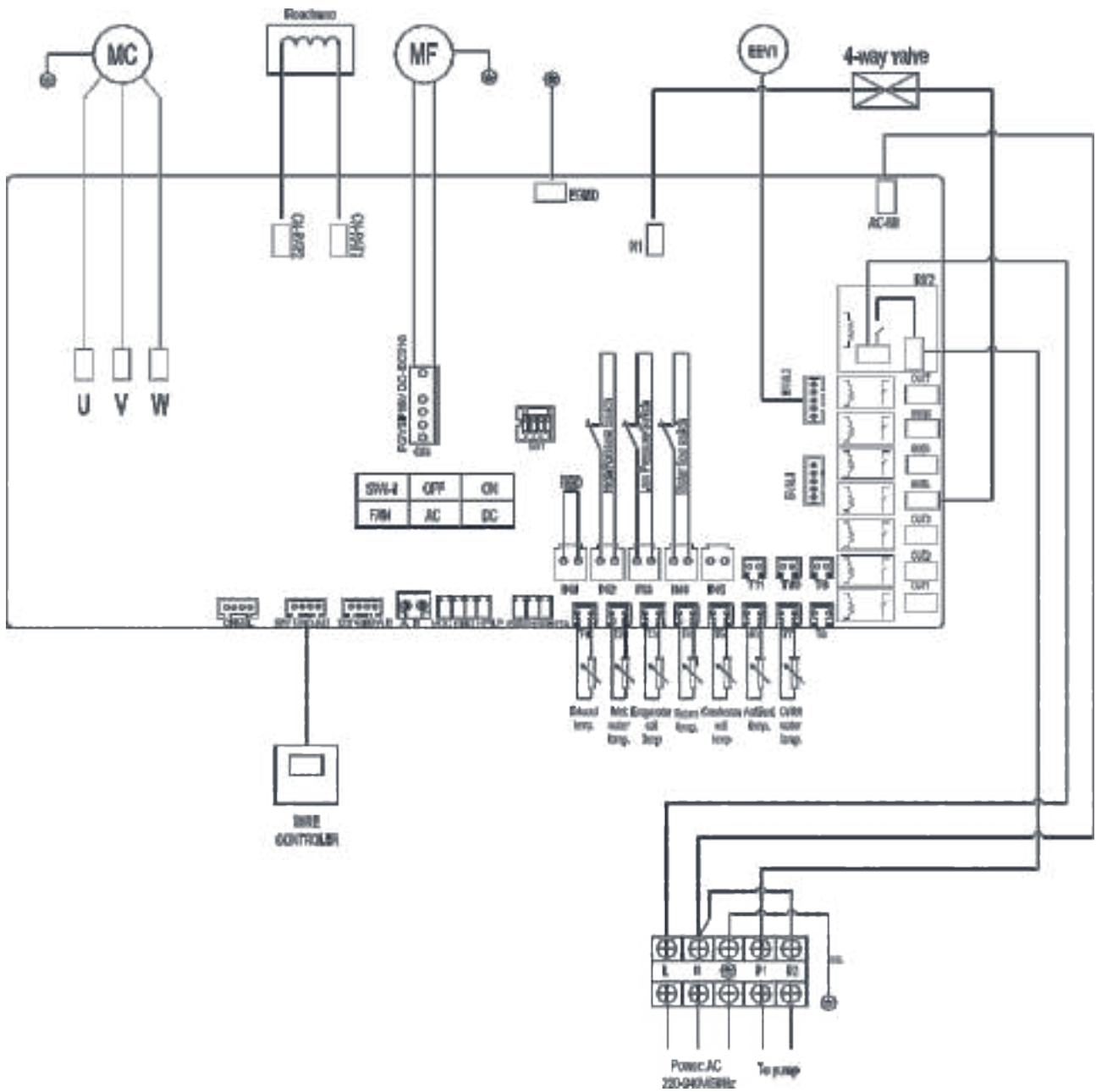



## ТЕХНІЧНІ ХАРАКТЕРИСТИКИ

Параметр	Модель				
	AVSP-FI9RW	AVSP-FI12RW	AVSP-FI15RW	AVSP-FI19RW	AVSP-FI27RW
<b>Умова: температура навколишнього повітря 27°C, води 27°C</b>					
Потужність, (кВт)	9.00	12.00	15.25	19.21	27.28
Діапазон COP	6.30 ~ 17.5	6.55 ~ 18.2	7.32~18.5	6.53~18.2	6.2~15
<b>Умова: температура навколишнього повітря 15°C, води 26°C</b>					
Потужність, (кВт)	5.94	7.54	10.85	13.61	19.71
Діапазон COP	4.53~7.5	4.62~8.0	4.88~8.5	5.02~8.4	4.14~6.2
Номінальний вхідний струм, (А)	7.3~1.18	8.2~1.20	9.74~1.21	12.48~1.23	22.7~3.45
Холодоагент	R32				
Номін. вхідна потужність, (кВт)	0.2~1.55	0.3~1.95	0.2~2.24	0.23~2.87	0.75~5.22
Максимальний вхідний струм, (А)	7.5	9.3	11.5	14.48	25.50
Розміри пристрою Д×Ш×В, (мм)	760x356x544	870x380x653	870x380x653	1020x408x715	1020x408x715
Розміри упаковки Д×Ш×В, (мм)	852x395x560	962x418x670	962x418x670	1072x467x730	1072x467x730
Вага нетто, (кг)	40	50	70	80	95
Вага брутто, (кг)	55	60	80	90	105
Шум, (dB(A))	29	29	29	30	30
Шум на відстані 1 м	<43	<45	<47	<48	<48
Тип компресора	Роторний				
Рівень водонепроникності	IPX4				

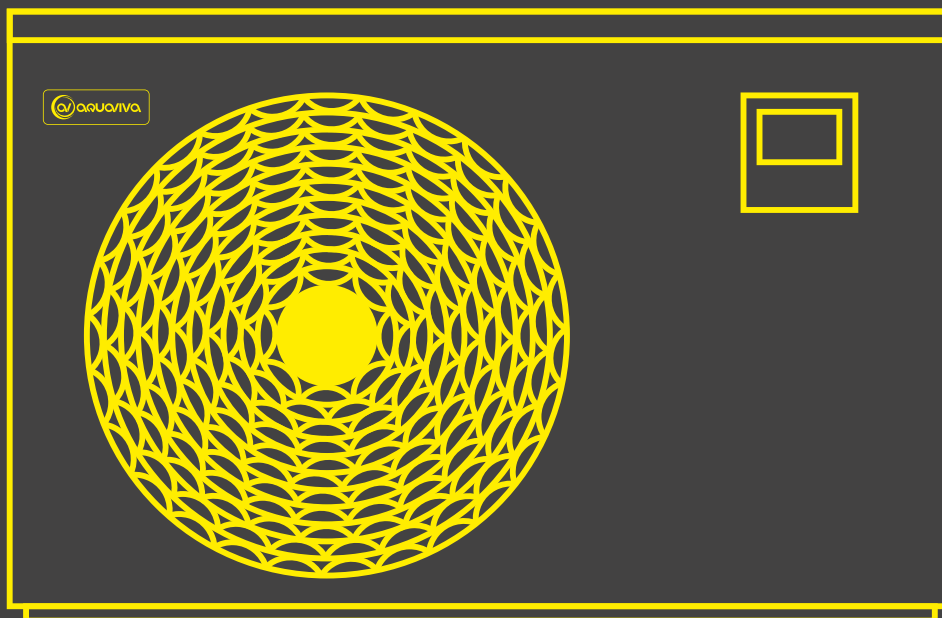

РУКОВОДСТВО ПОЛЬЗОВАТЕЛЯ

EN PL UA RU

ПОЛНОИНВЕРТОРНЫЙ ТЕПЛОВОЙ НАСОС ДЛЯ БАССЕЙНА

**AQUAVIVA SUPERIOR**





**ПЕРЕД НАЧАЛОМ РАБОТЫ С УСТРОЙСТВОМ ВНИМАТЕЛЬНО ПРОЧИТЕ  
ДАННОЕ РУКОВОДСТВО. НЕ ВЫБРАСЫВАЙТЕ ЕГО.**

**ПЕРЕД НАЧАЛОМ ЭКСПЛУАТАЦИИ УСТРОЙСТВА УБЕДИТЕСЬ В ТОМ, ЧТО  
УСТАНОВКА ВЫПОЛНЕНА В СООТВЕТСТВИИ С ДАННОЙ ИНСТРУКЦИЕЙ.  
В СЛУЧАЕ СОМНЕНИЙ ПРОКОНСУЛЬТИРУЙТЕСЬ С МЕСТНЫМ ДИЛЕРОМ.**

## СОДЕРЖАНИЕ

ВВЕДЕНИЕ.....	4
ИНСТРУКЦИИ ПО ТЕХНИКЕ БЕЗОПАСНОСТИ.....	5
СОДЕРЖИМОЕ УПАКОВКИ.....	6
ОБЗОР УСТРОЙСТВА.....	7
УСТАНОВКА.....	7
ЭКСПЛУАТАЦИЯ УСТРОЙСТВА.....	9
ИНСТРУКЦИИ ПО ЭКСПЛУАТАЦИИ КНОПОК.....	10
ПРИЛОЖЕНИЕ WI-FI.....	14
ЗАПРОС ПАРАМЕТРОВ СТАТУСА.....	18
КОДЫ ОШИБОК.....	18
ОБСЛУЖИВАНИЕ.....	20
ПОИСК НЕИСПРАВНОСТЕЙ.....	21
ЭКОЛОГИЧЕСКАЯ ИНФОРМАЦИЯ.....	22
ТРЕБОВАНИЯ К УТИЛИЗАЦИИ.....	22
СХЕМА ЭЛЕКТРОПРОВОДКИ.....	23
ТЕХНИЧЕСКИЕ ХАРАКТЕРИСТИКИ.....	27

## ВВЕДЕНИЕ

Данное руководство содержит необходимую информацию для безопасной установки и обслуживания теплового насоса. Пожалуйста, внимательно прочтите это руководство перед работой с устройством.

## ТЕПЛОВОЙ НАСОС

Тепловой насос для бассейна - один из самых экономичных способов эффективного нагрева вашего бассейна. Использование бесплатной возобновляемой энергии воздуха в 4/5 раз эффективнее, чем традиционное отопление. Тепловой насос для бассейна продлит купальный сезон и обеспечит высокий уровень комфорта. Вы сможете плавать в бассейне не только летом, но и весной, осенью и даже зимой.

- **Экологически безопасный**

В тепловом насосе используется хладагент R32, который является безвредным для озона и значительно сокращает выбросы углерода.

- **Титановый теплообменник**

Усовершенствованный титановый теплообменник гарантирует более длительный срок службы устройства без коррозии. Его можно использовать при всех типах очистки воды, включая хлор, йод, бром и соленую воду.

- **Несколько функций**

- Доступны функции охлаждения и нагрева
- Автоматический режим, автоматический перезапуск, автоматическое размораживание
- Автоматический таймер включения / выключения: присутствие человека не требуется
- Широкий рабочий диапазон температуры окружающей среды: от -10°C до 45°C

- **Надежность эксплуатации**

Тепловой насос имеет несколько встроенных предохранительных устройств, обеспечивающих защиту при недостаточном потоке воды, защиту от высокого/низкого давления, защиту от перегрузки, защиту компрессора.

- **Самодиагностика**

В случае неисправности тепловой насос для бассейна выполнит самодиагностику, отобразив код ошибки на панели управления. Чтобы определить проблему, обратитесь к информации, приведенной в разделе **КОДЫ ОШИБОК** в данном руководстве.

## ИНСТРУКЦИИ ПО ТЕХНИКЕ БЕЗОПАСНОСТИ

Для предотвращения материального ущерба, а также возможных травм пользователя или других людей, необходимо соблюдать следующие инструкции:

Устанавливайте устройство только в том случае, если оно соответствует местным нормативам, подзаконным актам и стандартам. Проверьте напряжение и частоту сети. Устройство должно быть заземлено и иметь напряжение питания 220 ~ 240 В / ~ 1 ф.

Всегда следует принимать во внимание следующие меры предосторожности:

- Обязательно прочтите следующее ПРЕДУПРЕЖДЕНИЕ перед установкой устройства.
- После прочтения этих инструкций сохраните их для использования в будущем.

### ВНИМАНИЕ

#### Установка устройства

Неправильная установка может привести к травмам вследствие пожара, поражению электрическим током или повреждениям водой. В случае сомнений проконсультируйтесь с местным дилером или квалифицированным специалистом по установке.

#### Крепление устройства

Устройство должно быть расположено на твердой, ровной, горизонтальной поверхности и надежно закреплено. Обеспечьте свободный поток воздуха со всех сторон от устройства.

#### Электрические соединения

Убедитесь, что используются автоматические выключатели, изоляторы и кабели правильного размера. Все клеммы должны быть надежно закреплены и не подвергаться нагрузкам.

**Это устройство должно быть заземлено.**

#### Материалы.

Во избежание возгорания, поражения электрическим током и др. все материалы должны подходить для конкретного использования данного устройства.

**Никогда не используйте удлинители для подключения устройства к электросети.**

Если подходящего заземленного источника питания нет, обратитесь к квалифицированному электрику для его установки.

**Не перемещайте / не ремонтируйте устройство самостоятельно.**

Перед проведением любых работ по техническому обслуживанию или ремонту изделие необходимо отключить от электросети. Во избежание возможных травм эти работы должны выполнять исключительно квалифицированные специалисты.

## ОСТОРОЖНО

**Не устанавливайте устройство в месте, где существует вероятность утечки горючего газа.**

При утечке газа и скоплении его вокруг устройства может произойти взрыв.

### Подключение к водопроводу

Все водопроводные соединения должны выполняться в соответствии с инструкциями, приведенными в этом руководстве. Несоблюдение этого правила может привести к повреждению имущества водой.

### Очистка устройства

Во избежание травм всегда выключайте питание при чистке или обслуживании устройства.

### Коды ошибок

Если появляется код ошибки или чувствуется запах гари, немедленно изолируйте устройство от электросети и обратитесь к местному установщику.

**Избегайте контакта с вентилятором во время работы, так как это может привести к серьезным травмам.**

## СОДЕРЖИМОЕ УПАКОВКИ

Перед началом установки убедитесь, что все перечисленные ниже предметы находятся внутри упаковки.

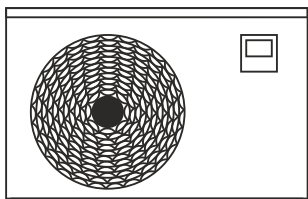

Тепловой насос  
для бассейна  
Aquaviva Superior

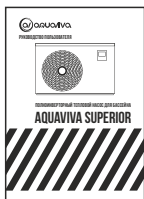

Руководство по  
эксплуатации и  
установке

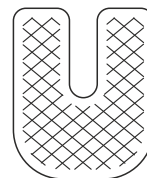

Антивибрационные  
ножки, 4 шт



Дренажная  
трубка



Проход  
для дренажной  
трубки



2 муфты  
для подключения  
трубки

## ОБЗОР УСТРОЙСТВА

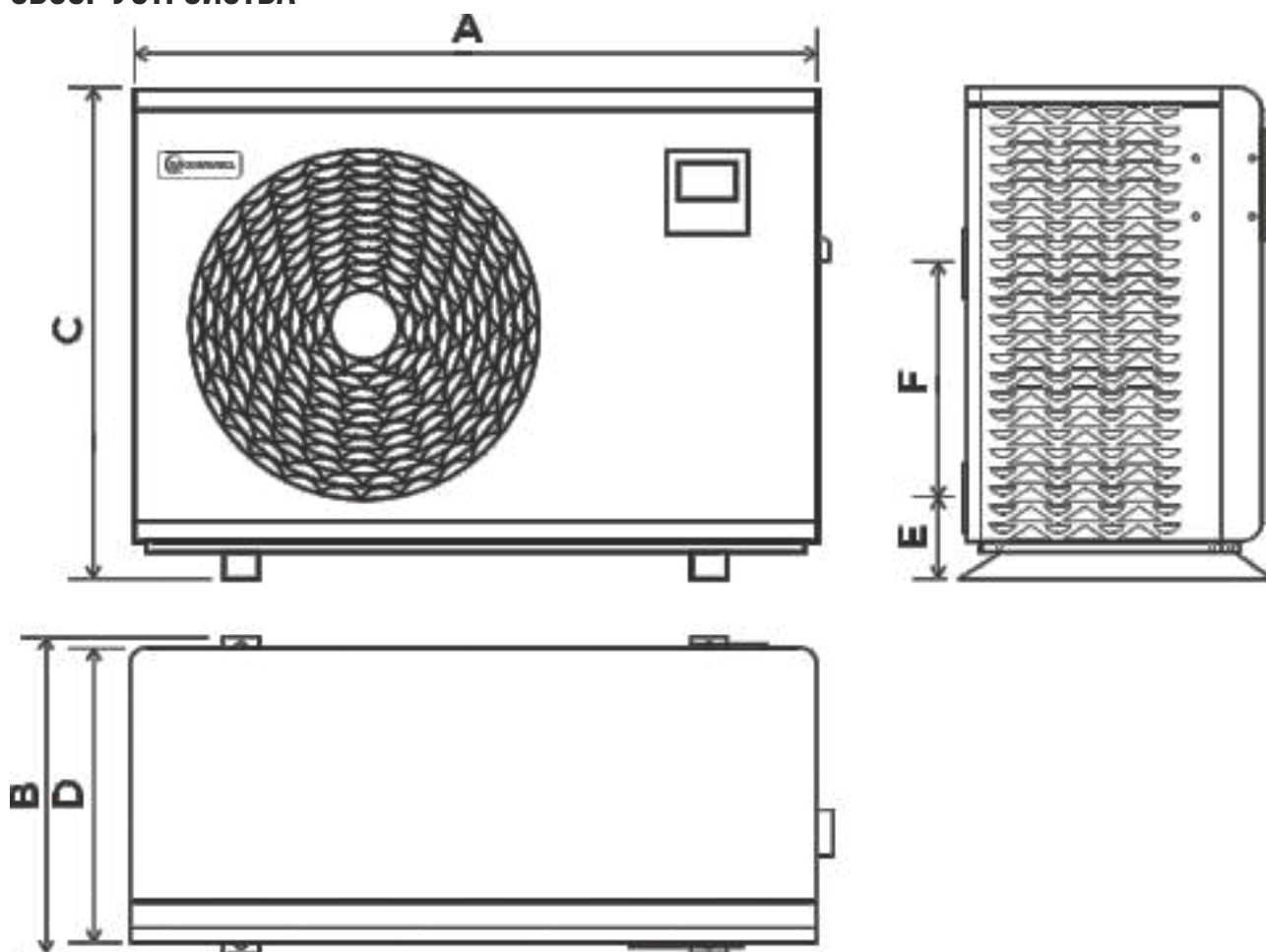

Размер	Модель		
	AVSP-FI9RW	AVSP-FI12RW AVSP-FI15RW	AVSP-FI19RW AVSP-FI27RW
A	760	870	1020
B	356	380	408
C	544	653	715
D	327	351	367
E	92.5	96.2	87.2
F	260	325	395

## УСТАНОВКА

### Рекомендации по установке

Следующая информация носит ознакомительный характер.

### Расположение устройства

Устройство должно располагаться на твердой, ровной горизонтальной поверхности. Обеспечьте 3 метра свободного пространства для доступа к воздухозаборной панели и 1 метр до входной панели. Обеспечьте соответствующий доступ к контроллеру и для обслуживания устройства.



## Меры предосторожности

- Избегайте размещения устройства рядом со спальнями или в других чувствительных к шуму местах.
- Избегайте мест, в которых устройство может подвергаться вибрации, прикрепите его к прочной стене.
- Не размещайте устройство под деревьями и не подвергайте его воздействию экстремальных условий.

## Подключение к водопроводу

Тепловой насос подключен к фильтрующему контуру с байпасом. Обходной трубопровод обязательно должен быть установлен после насоса и фильтра. Байпас, как правило, состоит из 3 клапанов.

Это позволяет регулировать поток воды, проходящий через тепловой насос, и полностью изолировать тепловой насос для проведения любых работ по техническому обслуживанию, не перекрывая поток фильтрованной воды.

## СХЕМА ПОДКЛЮЧЕНИЯ ПОЛНОИНВЕРТОРНЫХ ТЕПЛОВЫХ НАСОСОВ AQUAVIVA SUPERIOR

Если ваша установка оборудована системой очистки воды (хлор, бром, соль и т. д.), байпас должен быть установлен до системы очистки воды. Между байпасом и системой очистки воды должен быть установлен обратный клапан.

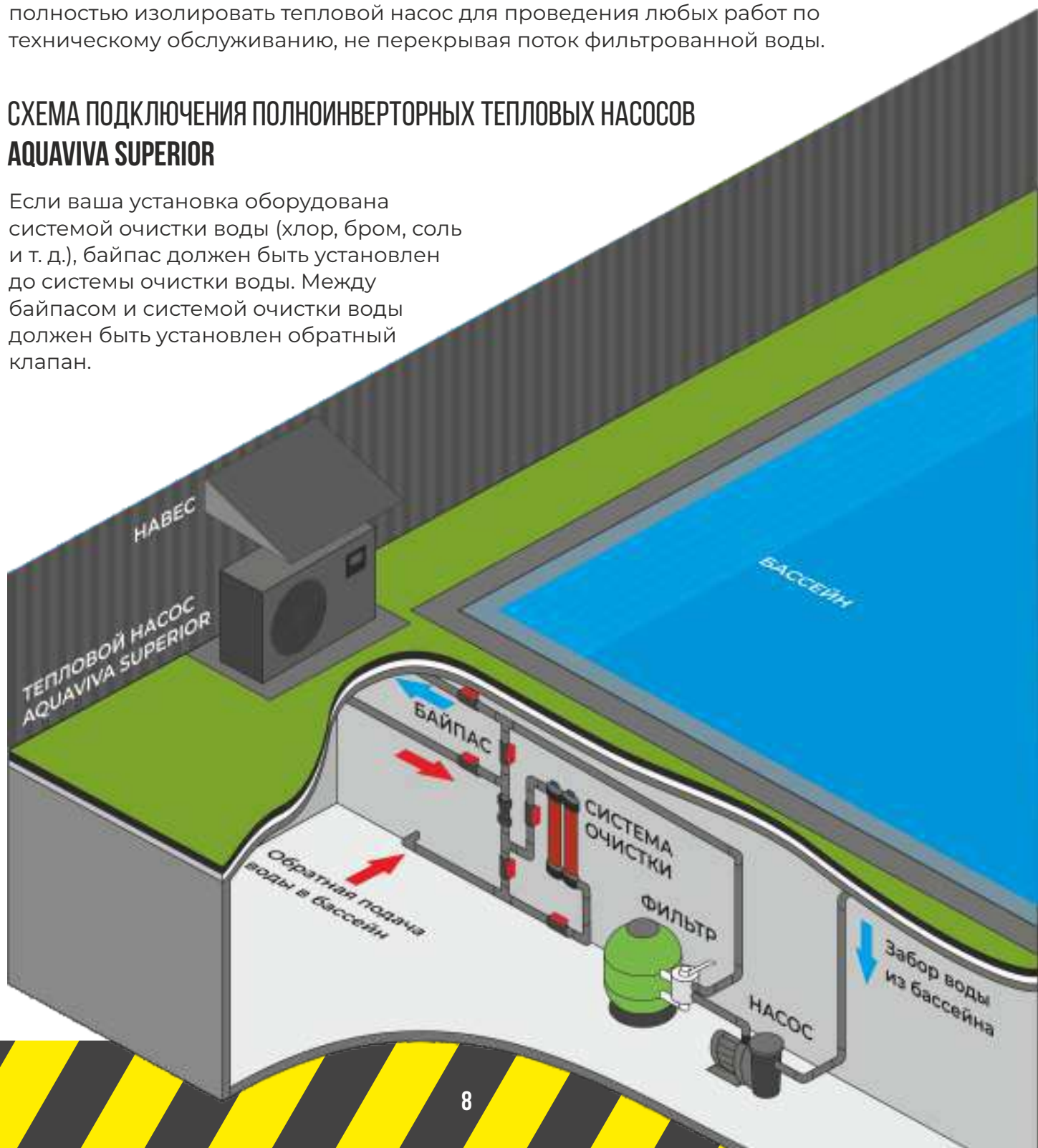

## Электрическое подключение

Электрическое питание должно соответствовать указанному на приборе. Все кабели питания должны иметь размер, соответствующий требованиям к мощности и установке устройства, приведенным в таблице ниже.

Модель	Сечение кабеля
AVSP-FI9RW	3 x 1.5 мм <sup>2</sup>
AVSP-FI12RW	3 x 2 мм <sup>2</sup>
AVSP-FI15RW	3 x 2.5 мм <sup>2</sup>
AVSP-FI19RW	3 x 2.5 мм <sup>2</sup>
AVSP-FI27RW	3 x 4 мм <sup>2</sup>

\* Вышеприведенные данные носят лишь ориентировочный характер. В случае сомнений обратитесь к квалифицированному электрику.

Используйте кабельные вводы и крепежные втулки, имеющиеся внутри теплового насоса, для закрепления и прокладки кабелей питания.

## Пробный запуск

После подключения устройства к системе бассейна квалифицированный инженер должен обеспечить наличие подходящего байпаса и электрических соединений.

Убедитесь, что:

1. Прибор расположен горизонтально и на прочном основании.
2. Система водоснабжения не имеет утечек.
3. Электрический монтаж соответствует всем местным нормам и стандартам.
4. Требования к установке, описанные ранее, строго соблюдались.

**⚠ ВНИМАНИЕ: ТЕПЛОЙ НАСОС РАБОТАЕТ ТОЛЬКО ПРИ НАЛИЧИИ ВОДЫ.**

Вы можете запустить тепловой насос, следуя приведенной ниже процедуре:

- Откройте перепускные клапаны
- Запустите насос системы бассейна
- Включите тепловой насос бассейна
- Настройте управление

## ЭКСПЛУАТАЦИЯ УСТРОЙСТВА

Выполняется с помощью цифрового контроллера

**⚠ НИКОГДА НЕ ДОПУСКАЙТЕ ПОПАДАНИЯ ВЛАГИ НА ЦИФРОВОЙ КОНТРОЛЛЕР. ЭТО МОЖЕТ ПРИВЕСТИ К ПОРАЖЕНИЮ ЭЛЕКТРИЧЕСКИМ ТОКОМ ИЛИ ПОЖАРУ.**

**⚠ НИКОГДА НЕ НАЖИМАЙТЕ НА КНОПКИ ЦИФРОВОГО КОНТРОЛЛЕРА ЖЕСТКИМ, ЗАОСТРЕННЫМ ПРЕДМЕТОМ. ЭТО МОЖЕТ ПОВРЕДИТЬ ЦИФРОВОЙ КОНТРОЛЛЕР.**

**⚠ НИКОГДА НЕ ОСМАТРИВАЙТЕ И НЕ ОБСЛУЖИВАЙТЕ ЦИФРОВОЙ КОНТРОЛЛЕР САМОСТОЯТЕЛЬНО. ОБРАТИТЕСЬ К КВАЛИФИЦИРОВАННОМУ СЕРВИСНОМУ ИНЖЕНЕРУ**

## ИНСТРУКЦИИ ПО ЭКСПЛУАТАЦИИ КНОПОК

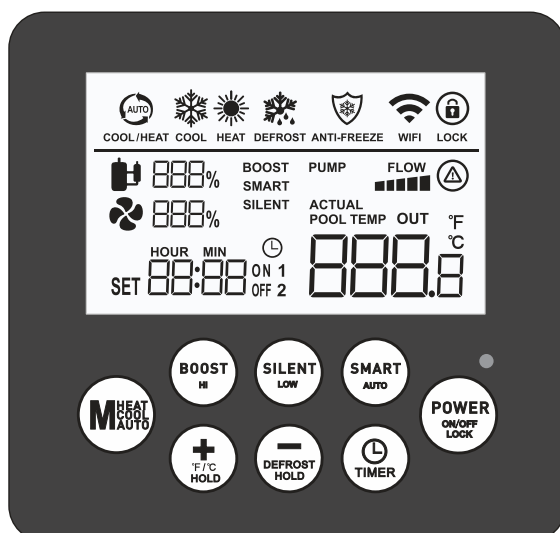

### Кнопка

### Функция



- В разблокированном состоянии нажмите и удерживайте эту кнопку в течение 3 секунд, чтобы включить / выключить;
- Кратковременное нажатие на другие интерфейсы - это клавиша выхода, а затем возврат на главную страницу после короткого нажатия.
- Когда экран заблокирован, нажмите и удерживайте эту кнопку в течение 3 секунд для разблокировки экрана, после чего раздастся звуковой сигнал, (автоматически блокируется через 1 минуту, если не выполняется никаких действий).



- Кратковременное нажатие позволит войти в SMART режим.
- Нажмите и удерживайте кнопку «SMART» в течение 3 секунд, в течение 5 секунд отобразится температура воды на выходе.





- Кратковременное нажатие кнопки позволит войти в бесшумный режим.



- Кратковременное нажатие этой кнопки позволит войти в режим BOOST.



- В состоянии включения и разблокировки кратковременно нажмите эту кнопку для переключения между режимами: режим нагрева, режим охлаждения и автоматический режим.
- В главном интерфейсе нажмите и удерживайте эту кнопку в течение 3 секунд, чтобы ввести запрос статуса устройства.
- В интерфейсе настройки параметров комбинируйте клавиши «+ °F/°C HOLD» и «- DEFROST HOLD» для установки параметров.

Кнопка	Функция
	<ul style="list-style-type: none"> <li>• Листайте вверх и вниз, чтобы запрашивать и изменять значения параметров;</li> <li>• Комбинируйте с клавишей режимов «М» для запроса и установки различных параметров;</li> <li>• В состоянии загрузки и разблокировки нажимайте клавиши «+» и «-» для установки заданной температуры текущего режима;</li> <li>• В разблокированном состоянии нажмите и удерживайте кнопку «+» в течение 3 секунд для переключения между отображением градусов по Фаренгейту и Цельсию;</li> <li>• Во включенном состоянии нажмите и удерживайте кнопку «-» в течение 3 секунд, чтобы войти в режим ручного размораживания.</li> </ul>
	<ul style="list-style-type: none"> <li>• Таймер и часы.</li> </ul>

### 1. Включение / выключение устройства

Когда устройство выключено, на экране отображается время. Чтобы включить устройство, нажмите и удерживайте в течение 5 секунд «».

Когда устройство включено, на экране отображается температура воды на входе. Нажмите и удерживайте в течение 5 секунд «», чтобы выключить устройство.

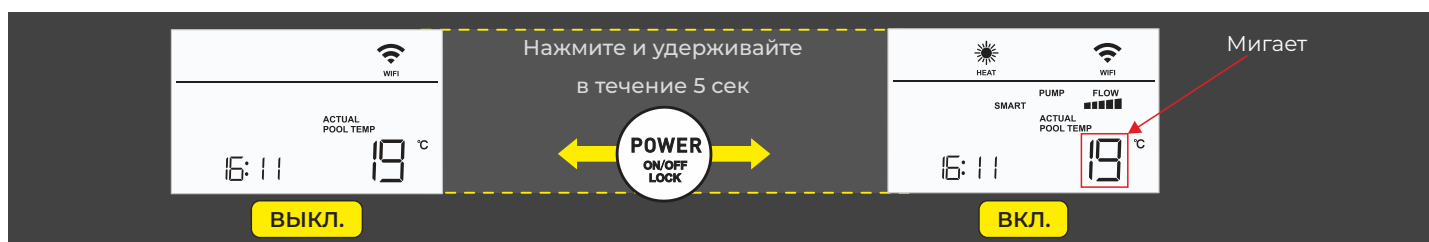



### 2. Переключение режимов

Когда устройство включено, вы можете изменить режим авто / обогрев / охлаждение нажатием кнопки «».







### 3. Переключатель режимов работы

Когда на экране отображается основной интерфейс, нажмите «» или «» или «» для переключения режима работы: интенсивный режим, бесшумный режим, SMART режим.







- При запуске интенсивного режима загорится значок «**BOOST**».
- При запуске SMART режима загорится значок «**SMART**».
- При запуске бесшумного режима загорится значок «**SILENT**».

#### 4. Установка температуры

Когда на экране отобразится основной интерфейс, нажмите «» или «», вы увидите режим "Установка температуры". Нажмите «» или «», чтобы установить желаемую температуру. Нажмите «», чтобы сохранить и вернуться в основной интерфейс.

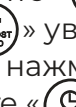





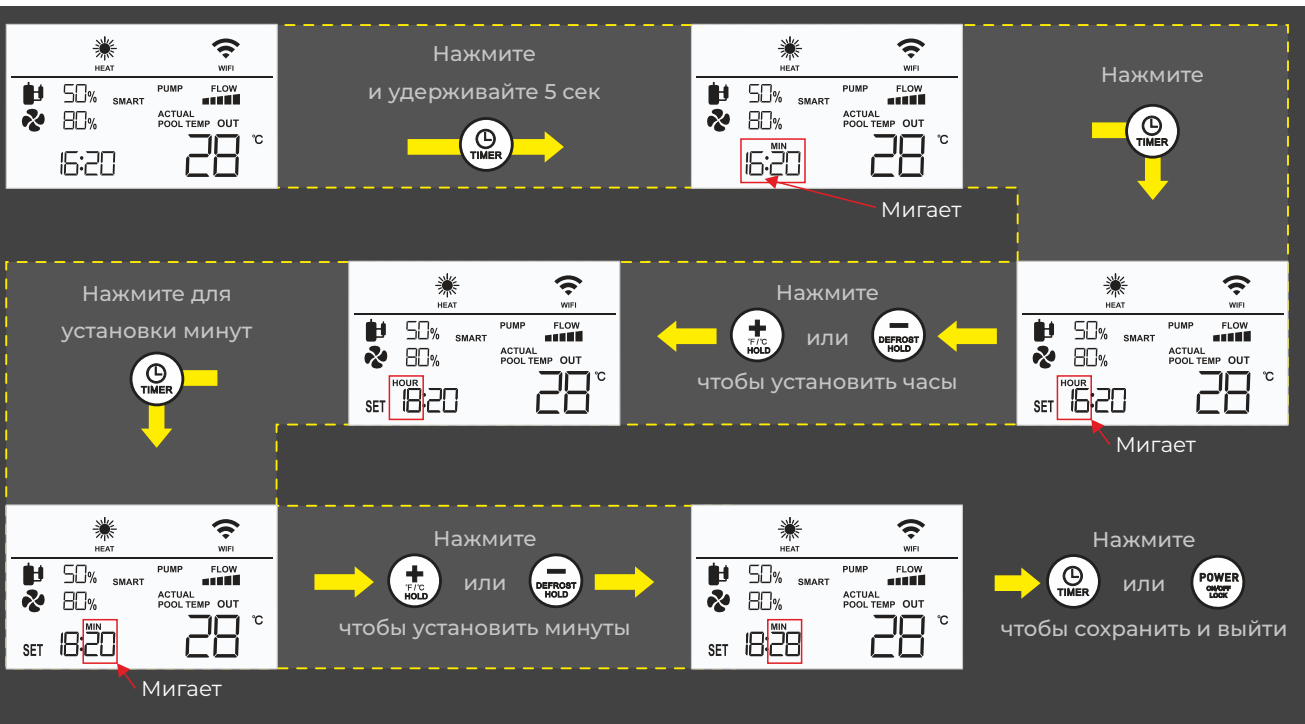





#### 5. Настройка часов

В состоянии ВКЛ. или ВЫКЛ., нажмите и удерживайте в течение 5 секунд «», чтобы настроить часы. Нажмите «» еще раз, начнут мигать цифры часов. С помощью кнопок «» и «» увеличивайте или уменьшайте значение. После завершения установки часов нажмите «», чтобы установить минуты. Когда вы закончите настройку, нажмите «» или «», чтобы сохранить и вернуться в основной интерфейс.



## 6. Настройка таймера

### 6.1 Настройка таймера

В этом контроллере имеется две группы таймеров. В состоянии ВКЛ. или ВЫКЛ. нажмите «» для входа в режим настройки таймера. Вы увидите, что мигает номер группы «1», нажмите «» снова, начнут мигать значение часов и значок «», они указывают на то, какую группу таймера вы устанавливаете. Затем нажмите «» или «», чтобы увеличить или уменьшить значение. После того, как вы установили часы, нажмите «», чтобы установить минуты. Когда настройки таймера включены, нажмите «» и вы увидите, что начнут мигать значение часов и значок «». Затем нажмите «» или «», чтобы задать значение. Чтобы сохранить настройки и вернуться к основному интерфейсу, нажмите «».

В главном интерфейсе нажмите «» и «» или «», чтобы проверить настройки группы «1» или группы «2».

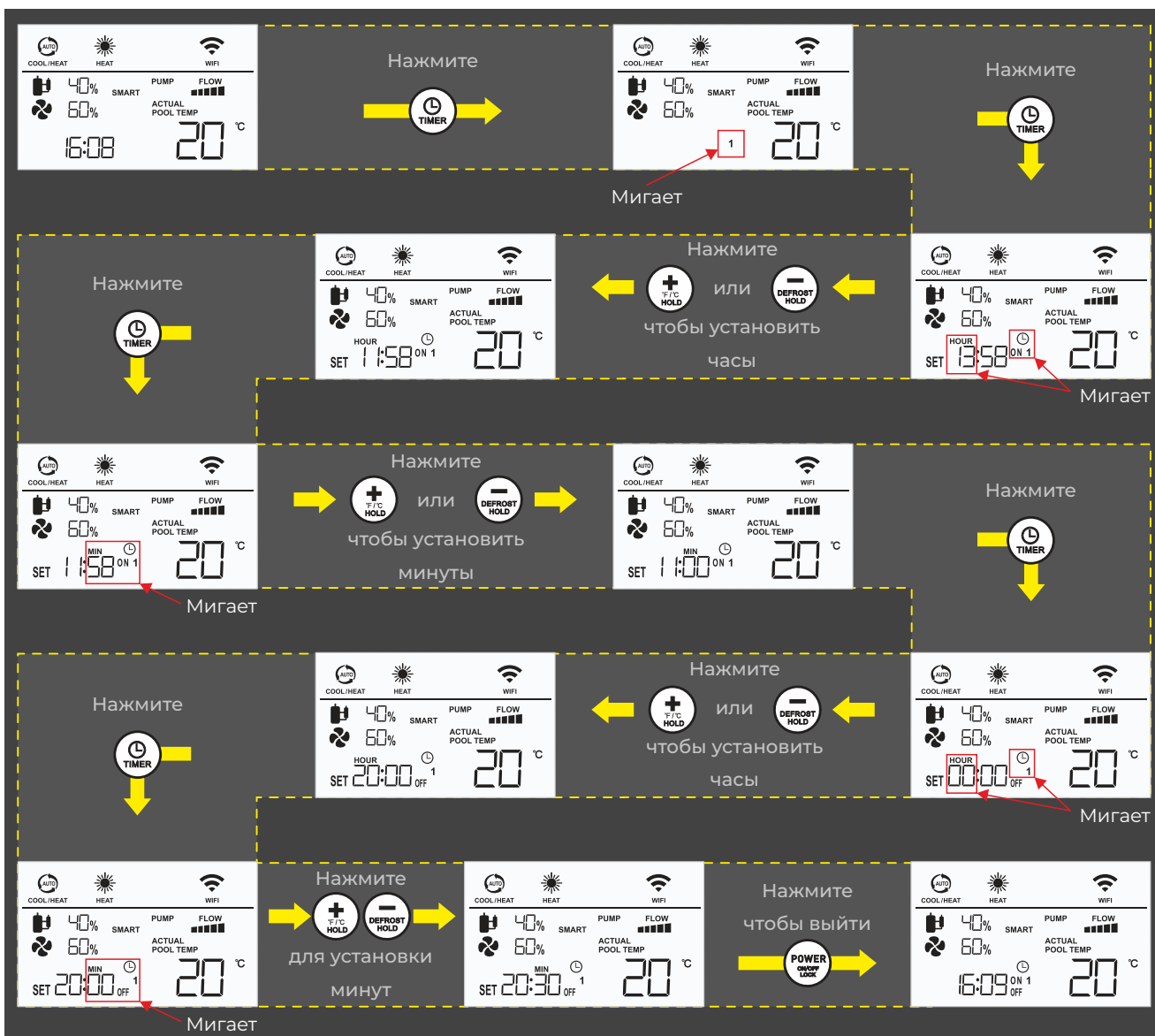

### 6.2 Отмена таймера

Если таймер не нужен, вы можете установить время выключения таймера так же, как и время включения. Чтобы сохранить настройки и вернуться в основной интерфейс, нажмите «». Таймер будет отменен.





## 7. Принудительное размораживание

Для активации функции размораживания нажмите и удерживайте в течение 5 секунд «». Загорится значок «».

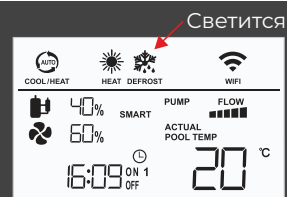

## 8. Блокировка и разблокировка

Если на экране в течение 1 минуты отображается основной интерфейс, система автоматически блокируется, для разблокировки нажмите и удерживайте в течение 5 секунд кнопку «».

## 9. Отображение ошибки

При возникновении какой-либо неисправности загорится значок «» и на экране контроллера отобразится соответствующий код ошибки. Для выяснения причин сбоя Вы можете обратиться к таблице кодов ошибок.

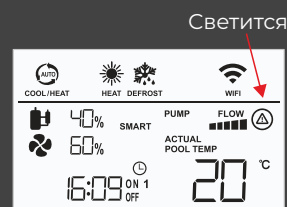

# ПРИЛОЖЕНИЕ WI-FI

## 1. Установка приложения

Загрузите и установите приложение в "app store" с помощью компьютера или мобильного телефона.

Введите в поисковой строке "smart life"

Найдите обозначение Smart life

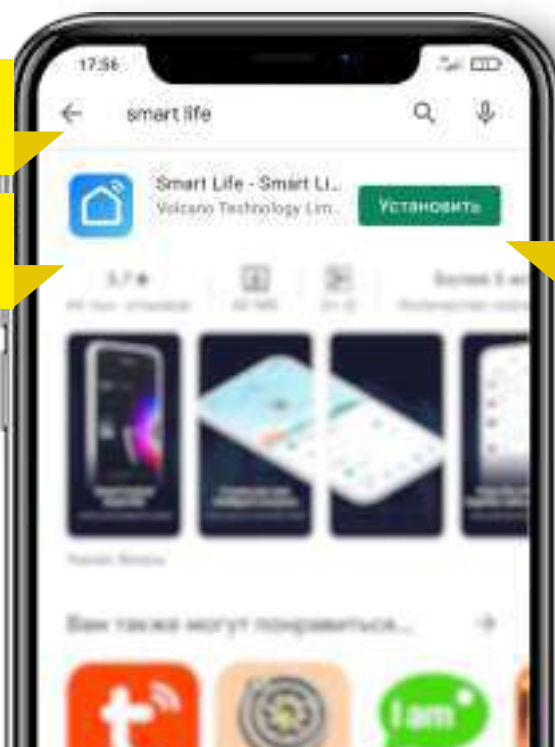

Установите

## 2. Запуск программного обеспечения

После завершения установки щелкните значок "Smart Life" на рабочем столе, чтобы запустить программное обеспечение.

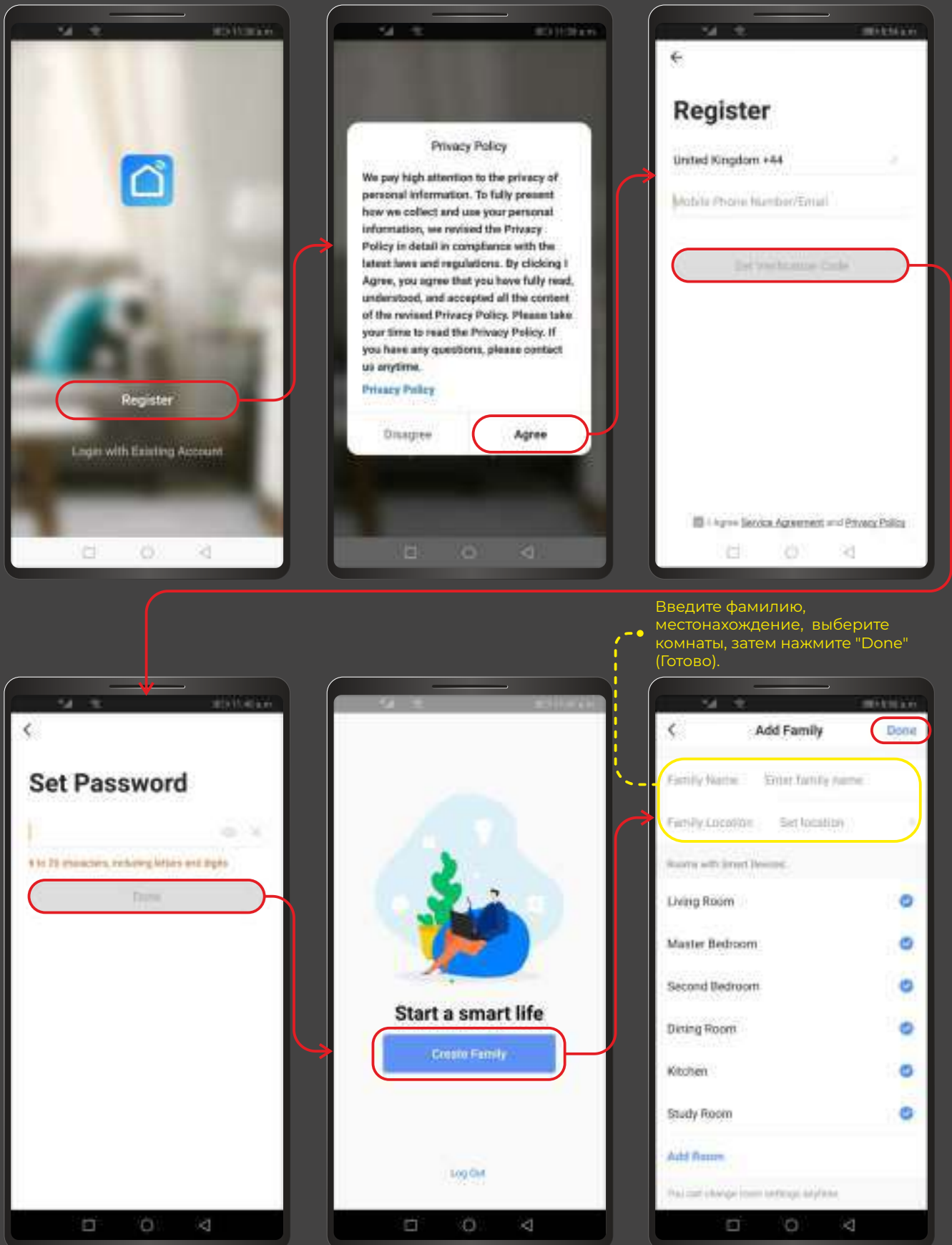



### 3. Добавить устройство (Add Device)

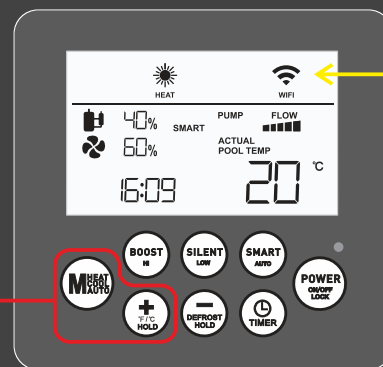
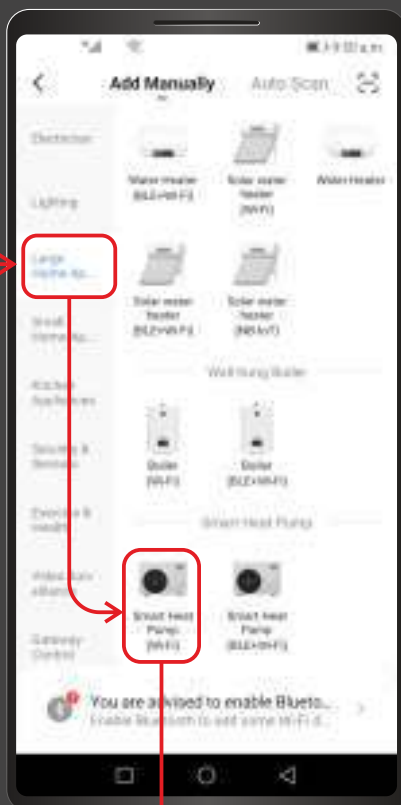

Нажмите и удерживайте в течение 5 секунд



чтобы войти в распределительную сеть. Начнет быстро мигать значок «WIFI».

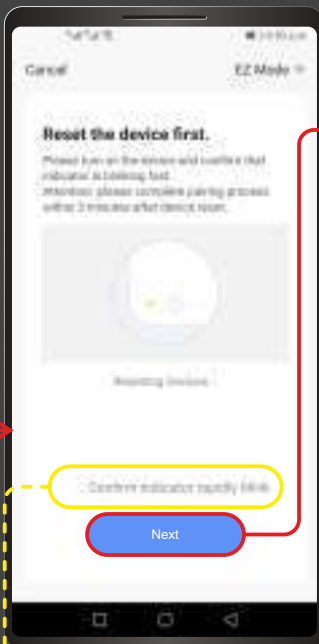

Активируйте переключатель

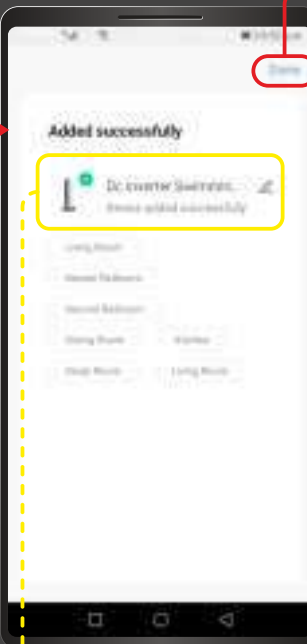

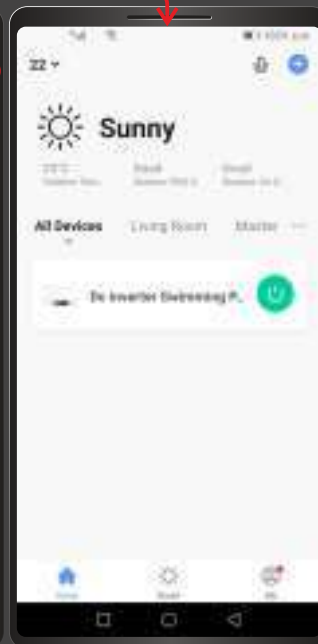

Устройство успешно добавлено. Нажмите "Done" (Готово), чтобы войти в рабочий интерфейс.



#### 4. Управление



## ЗАПРОС ПАРАМЕТРОВ СТАТУСА

В главном интерфейсе нажмите и удерживайте кнопку «» в течение 3 секунд, чтобы ввести запрос параметра статуса устройства, нажмите клавишу «» или «» для запроса каждого параметра;

Код запроса	Значение кода	Диапазон отображения
01	Температура на входе	-20~99 °С
02	Температура на выходе	-20~99 °С
03	Температура окружающей среды	-20~99 °С
04	Температура выходящих газов	0~125 °С
05	Температура возвратного газа	-20~99 °С
06	Температура внешнего змеевика	-20~99 °С
07	Температура внутреннего змеевика	-20~99 °С

## КОДЫ ОШИБОК

Код	Значение кода ошибки	Возможная причина	Решение
Er 03	Защита от недостаточного потока воды	1. Недостаточный поток воды 2. Реле протока воды повреждено 3. Неправильное соединение на входе / выходе воды 4. Основная РСВ повреждена	1. Проверьте насос 2. Замените реле протока воды 3. Проверьте соединение 4. Замените РСВ
Er 04	Антифриз	1. Температура окружающей среды слишком низкая 2. Датчик температуры окружающей среды поврежден	1. Нет необходимости принимать какие-либо меры 2. Замените датчик
Er 05	Защита от высокого давления	1. Несоответствующая скорость потока 2. Несжатый газ в системе хладагента 3. Переполнение хладагентом 4. Слишком высокая температура воды 5. Плохое соединение реле давления 6. Неисправность реле давления 7. Основная РСВ повреждена	1. Проверьте насос и водяной клапан 2. Слейте, а затем снова заправьте хладагент 3. Слейте немного хладагента 4. Установите более низкую температуру воды 5. Переподключите реле 7. Замените реле давления 8. Замените РСВ
Er 06	Защита от низкого давления	1. Недостаточно хладагента 2. Забита капиллярная трубка 3. Плохое соединение реле давления 4. Неисправность реле давления 5. Основная РСВ повреждена	1. Добавьте хладагент 2. Замените капиллярную трубку 3. Переподключите реле 4. Замените реле давления 5. Замените РСВ
Er 09	Сбой связи	1. Плохое подключение провода к контроллеру 2. Неисправность РСВ	1. Подключите или замените провод 2. Замените РСВ
Er 10	Сбой связи модуля преобразования частоты	Неисправность РСВ	Замените РСВ
Er 11	Ограниченное время блокировки	Параметр FF не был установлен на 0	Должно быть установлено значение параметра 0
Er 12	Защита от чрезмерного выброса выходящих газов	1. Недостаточно хладагента 2. Установлено слишком низкое значение защиты от чрезмерного выброса выходящих газов 3. Неисправность датчика температуры выходящих газов 4. Избыток пыли на ребристом теплообменнике влияет на теплообмен	1. Добавьте хладагент 2. Переустановите температуру выходящих газов 3. Значение защиты P6: 120 4. Замените датчик выходящих газов 5. Очистите теплообменник

Код	Значение кода ошибки	Возможная причина	Решение
Er 15	Сбой датчика температуры воды на входе	Неисправность соответствующего датчика температуры	Замените соответствующий датчик температуры
Er 16	Сбой датчика температуры внешнего змеевика	Неисправность соответствующего датчика температуры	Замените соответствующий датчик температуры
Er 18	Сбой датчика температуры выходящих газов	Неисправность соответствующего датчика температуры	Замените соответствующий датчик температуры
Er 19	Сбой вентилятора постоянного тока	1. Двигатель вентилятора поврежден 2. Ошибка набора номера PCB 3. Сбой PCB	1. Замените вентилятор 2. Наберите код в соответствии с руководством к модели или электрической схемой 3. Замените плату PCB
Er 20	Ненормальная защита модуля преобразования частот	Модуль инвертора поврежден	Замените PCB
Er 21	Сбой датчика температуры окружающей среды	Неисправность соответствующего датчика температуры	Замените соответствующий датчик температуры
Er 23	Защита от слишком низкой температуры охлаждающей воды на выходе	1. Температура воды ниже 5 °C 2. Неточные показания датчика температуры воды 3. Неисправность платы PCB	1. Не подвергая обработке, подождите, пока температура воды не поднимется до 7 °C 2. Замените датчик температуры воды на выходе 3. Замените плату PCB
Er 27	Сбой датчика температуры на выходе	Неисправность соответствующего датчика температуры	Замените соответствующий датчик температуры
Er 28	Защита от сверхтока		
Er 29	Сбой датчика температуры возвратного газа	Неисправность соответствующего датчика температуры	Замените соответствующий датчик температуры
Er 32	Защита от перегрева воды на выходе из системы отопления	1. Температура воды слишком высокая, выше 75 °C 2. Неточные показания датчика температуры воды 3. Неисправность платы PCB	1. Необходимо сбросить максимальное значение 2. Замените датчик температуры воды на выходе 3. Замените плату PCB
Er 33	Защита наружного змеевика от высокой температуры	1. Неточные показания датчика температуры наружного змеевика 2. Не запускается охлаждающий вентилятор 3. Неисправность платы PCB	1. Замените соответствующий датчик 2. Проверьте вентилятор 3. Замените плату PCB
Er 42	Сбой датчика температуры внутреннего змеевика	Неисправен датчик	Замените соответствующий датчик температуры

## ОБСЛУЖИВАНИЕ

Для защиты лакокрасочного покрытия от повреждений не опирайтесь на корпус и не ставьте на него предметы. Внешние детали теплового насоса можно протирать влажной тканью и бытовым моющим средством. (Предупреждение: никогда не используйте чистящие средства, содержащие песок, соду, кислоту или хлорид, так как они могут повредить поверхности.)

Для предотвращения засорения титанового теплообменника убедитесь в том, что в систему встроена система очистки воды и фильтровальная установка. В случае возникновения проблем вследствие загрязнений систему следует очистить, как описано ниже. (Предупреждение: ребра теплообменника острые!).

### Очистка теплообменника и трубопроводов

Загрязнение труб и теплообменника может снизить производительность титанового теплообменника теплового насоса. В этом случае технический специалист должен очистить трубопроводную систему и теплообменник. Для очистки используйте только питьевую воду под давлением.

### Очистка воздушной системы

Перед каждым новым отопительным сезоном теплообменник, вентилятор и отток конденсата должны быть очищены от всех препятствий (листьев, веток и т.д.). Их можно удалить с помощью сжатого воздуха или промыв чистой водой.

Может потребоваться сначала снять крышку агрегата и решетку воздухозаборника.

**⚠ ВНИМАНИЕ:** ПЕРЕД ОТКРЫТИЕМ УСТРОЙСТВА УБЕДИТЕСЬ, ЧТО ВСЕ ЭЛЕКТРИЧЕСКИЕ ИСТОЧНИКИ ОТКЛЮЧЕНЫ.

Во избежание повреждения испарителя и поддона для конденсата не используйте для их очистки твердые или острые предметы.

В экстремальных погодных условиях (например, снежный занос) на решетках воздухозаборника и выпускного отверстия может образовываться лед. В этом случае лед необходимо удалить, чтобы обеспечить минимальный расход воздуха.

### Отключение на зиму

Чтобы предотвратить повреждение устройства вследствие замерзания, полностью сливайте воду из теплового насоса, когда вы его не используете. В противном случае следует рассмотреть и принять другие возможные меры по защите от замерзания.

**⚠ ВНИМАНИЕ:** ГАРАНТИЯ НЕ РАСПРОСТРАНЯЕТСЯ НА ПОВРЕЖДЕНИЯ, ВЫЗВАННЫЕ НЕНАДЛЕЖАЩИМИ МЕРАМИ ЗАЩИТЫ ОТ ЗАМЕРЗАНИЯ В ЗИМНИЙ ПЕРИОД.

## ПОИСК НЕИСПРАВНОСТЕЙ

В этом разделе представлена полезная информация для диагностики и исправления определенных проблем, которые могут возникнуть в процессе использования устройства. Перед тем, как приступить к поиску и устранению неисправностей, проведите тщательный визуальный осмотр устройства и найдите очевидные дефекты, такие как неплотные соединения или неисправная проводка.

Прежде чем обращаться к местному дилеру, внимательно прочтите данную главу. Это может сэкономить ваше время и деньги.

**! ПРИ ПРОВЕДЕНИИ ЛЮБЫХ РАБОТ ПО ТЕХНИЧЕСКОМУ ОБСЛУЖИВАНИЮ УБЕДИТЕСЬ, ЧТО ПРИНЯТЫ НАДЛЕЖАЩИЕ МЕРЫ ПРЕДОСТОРОЖНОСТИ ДЛЯ ПРЕДОТВРАЩЕНИЯ ПОРАЖЕНИЯ ЭЛЕКТРИЧЕСКИМ ТОКОМ.**

Приведенная ниже информация предоставлена исключительно для ознакомления. Если вы не можете решить проблему, проконсультируйтесь с установщиком/дилером.

### Тепловой насос не работает

Проверьте, пожалуйста:

- Напряжение сети (сработал предохранитель, отключилось питание).
- Включен ли переключатель на проводном контроллере, и правильно ли установлена заданная температура.

### Невозможно достичь установленного уровня температуры.

Проверьте, пожалуйста:

- Соблюдаются ли допустимые условия эксплуатации теплового насоса (слишком высокая или слишком низкая температура воздуха).
- Возможно, отверстие для входа или выхода воздуха заблокировано или очень грязное.
- Есть ли в водопроводных трубах закрытые клапаны или запорные краны.

### Таймер работает, но запрограммированные действия выполняются в неправильное время (например, на 1 час позже или раньше).

Проверьте, пожалуйста:

- Правильно ли установлены часы и день недели, при необходимости отрегулируйте.

Если вы не можете устранить неисправность самостоятельно, обратитесь к специалисту сервисной службы.

Работы с тепловым насосом могут выполняться только уполномоченными и квалифицированными специалистами по послепродажному обслуживанию.

## ЭКОЛОГИЧЕСКАЯ ИНФОРМАЦИЯ

Это оборудование содержит фторированные парниковые газы, подпадающие под действие Киотского протокола. Его должны обслуживать или демонтировать только обученные профессиональные инженеры.

Это оборудование содержит хладагент R32 в количестве, указанном в спецификации. Не выпускайте R32 в атмосферу: R32 - это фторированный парниковый газ с потенциалом глобального потепления (GWP) = 675.

Проконсультируйтесь с установщиком/дилером.

## ТРЕБОВАНИЯ К УТИЛИЗАЦИИ

Демонтаж установки, обработка хладагента, масла и других частей должны осуществляться в соответствии с местным и национальным законодательством.



На вашем изделии изображен этот символ. Это означает, что электрические и электронные изделия нельзя смешивать с несортированными бытовыми отходами.

Не пытайтесь демонтировать систему самостоятельно: демонтаж системы, обработка хладагента, масла и других частей должны выполняться квалифицированным установщиком в соответствии с местным и национальным законодательством.

Устройства должны проходить обработку на специализированном очистном объекте для повторного использования, рециркуляции и утилизации. Обеспечивая правильную утилизацию этого продукта, вы сможете предотвратить возможные негативные последствия для окружающей среды и здоровья человека. Пожалуйста, свяжитесь с установщиком или местными властями для получения дополнительной информации.

# СХЕМА ЭЛЕКТРОПРОВОДКИ

Пожалуйста, обратитесь к электрической схеме на электрической коробке.

МОДЕЛИ: AVSP-FI9RW / AVSP-FI12RW

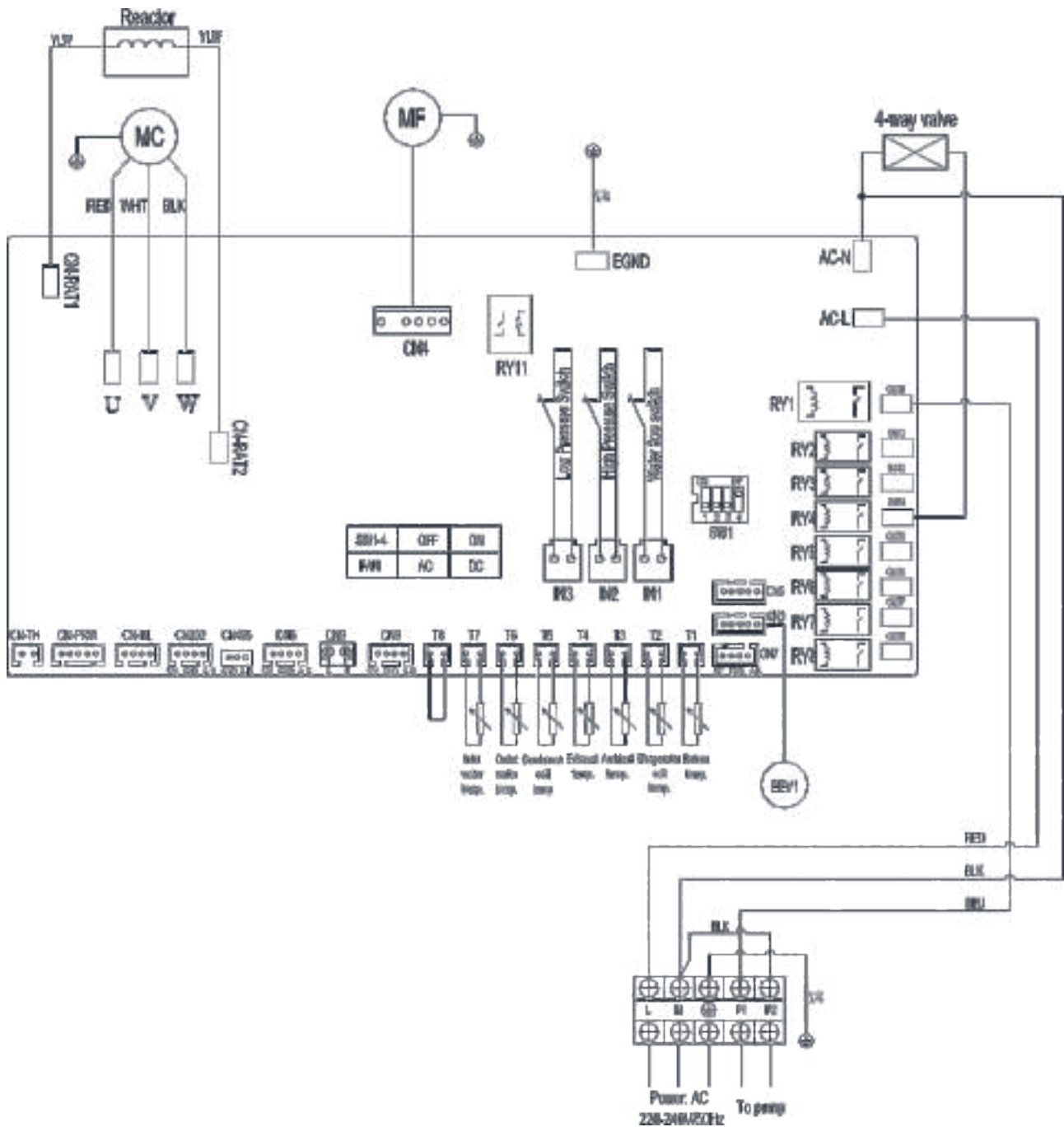





# МОДЕЛЬ: AVSP-FI19RW

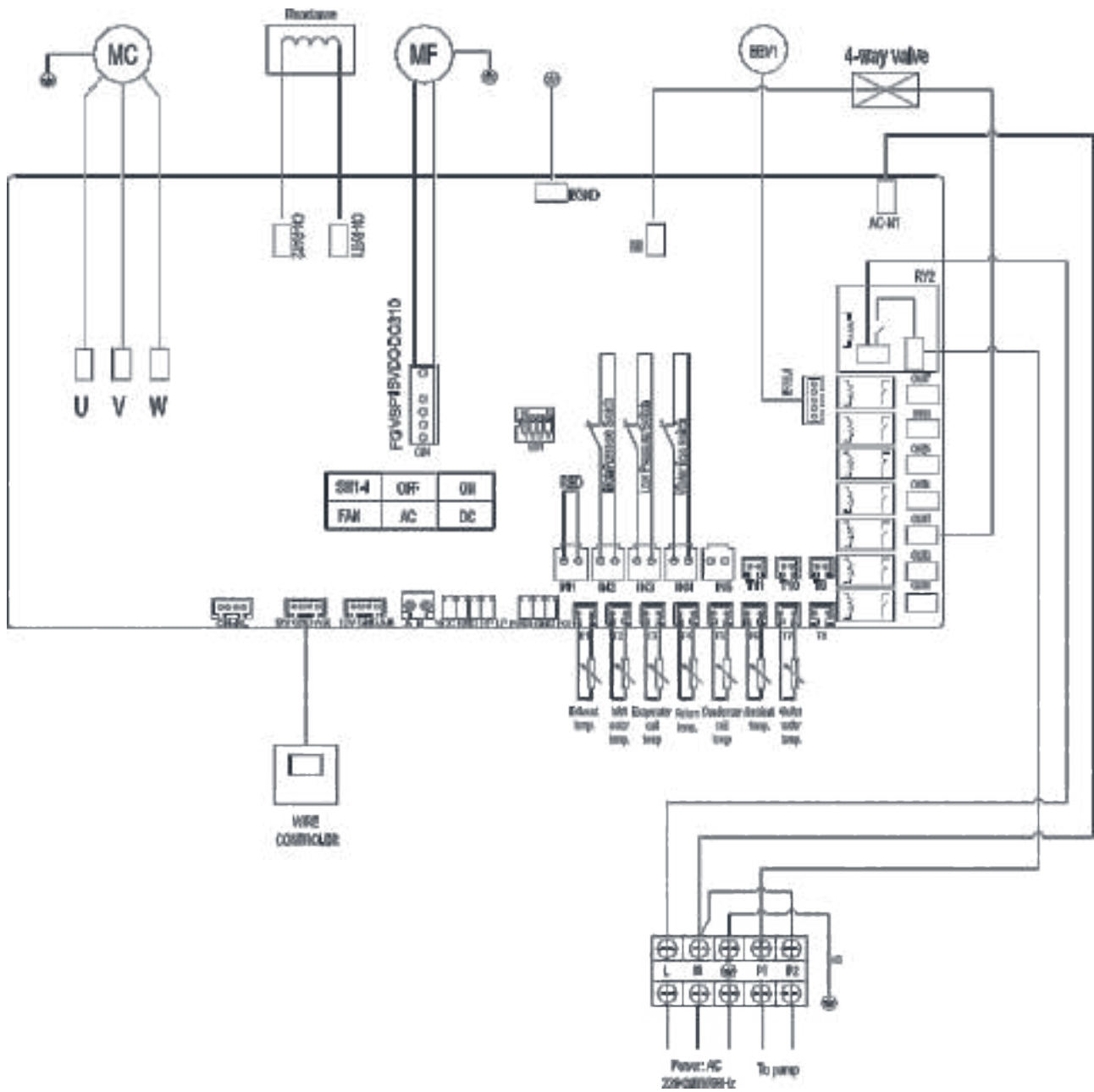



## ТЕХНИЧЕСКИЕ ХАРАКТЕРИСТИКИ

Параметр	Модель				
	AVSP-FI9RW	AVSP-FI12RW	AVSP-FI15RW	AVSP-FI19RW	AVSP-FI27RW
Условие: температура окружающего воздуха 27°C, воды 27°C					
Мощность, (кВт)	9.00	12.00	15.25	19.21	27.28
Диапазон COP	6.30 ~ 17.5	6.55 ~ 18.2	7.32~18.5	6.53~18.2	6.2~15
Условие: температура окружающего воздуха 15°C, воды 26°C					
Мощность, (кВт)	5.94	7.54	10.85	13.61	19.71
Диапазон COP	4.53~7.5	4.62~8.0	4.88~8.5	5.02~8.4	4.14~6.2
Номинальный входной ток, (А)	7.3~1.18	8.2~1.20	9.74~1.21	12.48~1.23	22.7~3.45
Хладагент	R32				
Номин. входная мощность, (кВт)	0.2~1.55	0.3~1.95	0.2~2.24	0.23~2.87	0.75~5.22
Максимальный входной ток, (А)	7.5	9.3	11.5	14.48	25.50
Размеры устройства Д×Ш×В, (мм)	760x356x544	870x380x653	870x380x653	1020x408x715	1020x408x715
Размеры упаковки Д×Ш×В, (мм)	852x395x560	962x418x670	962x418x670	1072x467x730	1072x467x730
Вес нетто, (кг)	40	50	70	80	95
Вес брутто, (кг)	55	60	80	90	105
Шум, (dB(A))	29	29	29	30	30
Шум на расстоянии 1 м	<43	<45	<47	<48	<48
Тип компрессора	Роторный				
Уровень водонепроницаемости	IPX4				

