

Manual Notice Anleitung



Manual Passion Spas owners

Congratulations with your purchase of the Passion Spa. We wish you many pleasant and relaxing moments with it.

Passion Spas made her spas so that you can enjoy the use of them outdoors throughout the year, no matter if it freezes, rains or is sunny. To guarantee many years of use without difficulties, we recommend that you to read the accompanying manual thoroughly before using the spa.

If you have any questions afterwards, please do not hesitate to contact us.

Team Passion Spas, Uddel

Table of contents

1. Important safety instructions
2. Installation of the spa
3. Setting up the spa
4. Control panel instructions
5. Water maintenance
6. Filter maintenance
7. Spa cover
8. Spa maintenance
9. Frost protection
10. Electricity supply
11. Possible fencing
12. Troubleshooting

Manual Passion Spas owners



Manual Passion Spas owners

Congratulations with your purchase of the Passion Spa. We wish you many pleasant and relaxing moments with it.

Passion Spas made her spas so that you can enjoy the use of them outdoors throughout the year, no matter if it freezes, rains or is sunny. To guarantee many years of use without difficulties, we recommend that you to read the accompanying manual thoroughly before using the spa.

If you have any questions afterwards, please do not hesitate to contact us.

Team Passion Spas, Uddel

Table of contents

1. Important safety instructions
2. Installation of the spa
3. Setting up the spa
4. Control panel instructions
5. Water maintenance
6. Filter maintenance
7. Spa cover
8. Spa maintenance
9. Frost protection
10. Electricity supply
11. Possible fencing
12. Troubleshooting

1. Important safety instructions

To prevent electric shock

- Place the electric socket at least 1.5 metres away from the spa.
- Never place any electric appliances, such as a radio, light, television or phone closer to the spa than 1.5 metres.
- Never place the spa underneath overhead power lines.
- Make sure the spa is plugged in to a separate grounded power system, which is secured sufficiently with a reliant ground fault protection and meets the national installation requirements. Always let a certified electrician check or carry out the installation.
- Place the spa at least 1.5 metres away from metal surfaces.

To guarantee the safety of children

- It is your responsibility to make sure children and other people are safe in the spa.
- Children should only use the spa under the supervision of an adult.
- To prevent accidents and drowning, it should always be prevented that children use the spa without supervision.
- A lower water temperature is recommended for small children, because they are extra sensitive to warm water. Test the temperature with a thermometer before letting any children into the spa. By doing this, you can be sure that the water temperature is comfortable for them.
- Make sure that the spa is completely covered after use and the lockable fencing is closed in the interest of the children's safety. Do not let children climb on top of the spa cover.
- Warn children about the possible slipperiness of the wet floor and tell them to pay close attention when getting in and out of the spa.
- Do not let children handle any electrical appliances, extension cords, lights etc. within 5 metres around the spa.
- Do not attempt to make any adjustments to the spa without receiving written consultation on the matter.

Close the cover of the spa with a seal to guarantee children's safety.

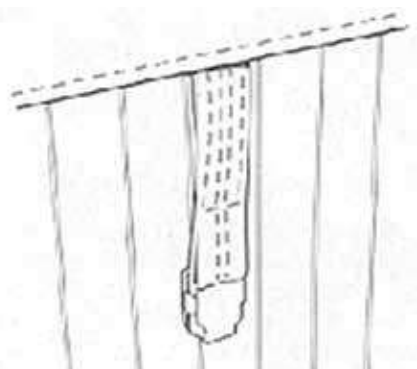

Preventing injuries

- Do not use any glass or other breakable materials in or about the spa. Purchase plastic cups to keep things safe and fun.
- Do not remove any parts of the spa, especially the spa drain. Do not use the spa when the cover of this drain is removed or damaged and contact your Passion spa dealer for advice. The suction of the drain can cause serious injuries.
- The water temperature of your spa should never be more than 40°C. A temperature between 37°C en 40°C is a safe temperature for healthy adults. A lower temperature is advisable for children and for a use longer than 10 minutes.
- Check the temperature of the water with a good thermometer before getting into the spa, since the measuring device in the control system may deviate. Test the water with your hand to see if it is comfortable.
- Pregnant women should be careful and seek advice from a physician before getting into the spa, because temperatures above 37°C could be harmful in certain stages of the pregnancy.
- The use of drugs, alcohol or medication before or during the use of the spa could lead to unconsciousness and possible drowning.
- Obese people, people with heart problems, low or high blood pressure, diabetes, or other circulatory problems should consult a physician before using the spa.
- Do not use the spa immediately after strenuous exertion.
- People with wounds or external infections should not use the spa. Warm water can stimulate the growth of infected bacteria if the spa is not sufficiently disinfected and the chemical balance is not maintained properly.
- Only use the spa for a reasonable time. Long exposure to high temperatures can lead to a high body temperature, which can lead to dizziness, nausea, drowsiness, unconsciousness, reduced awareness and an inability to get out of the spa. These effects could lead to possible drowning.
- Always get in and out of the spa carefully.
- Maintain the surroundings of the spa and make sure there is a good drainage to prevent slippery surfaces and related possible injuries.
- It is very important to maintain the water chemistry, even when you are not using the spa. Ask your dealer for the most suitable maintenance program for your spa.
- Do not use the spa by yourself.
- Cover the spa with the hard cover when the spa is not being used.
- Do not jump or dive into the spa.
- Pay attention to the maximum number of people that your spa can hold. Crossing the maximum weight limit could damage the spa's construction and change the chemical balance of the water.

2. Installation of the spa

- Place the spa on a flat and stable surface.
- Make sure the surface can hold the full weight of the spa, including the people using it.
- Structural damage to the spa as a result of an incorrect installation will make the manufacturer's warranty void.
- Make sure that you install the spa and equipment in such a manner that there will be no problem for the discharge of water.
- Make sure that all panels and electric components remain free for service and maintenance of the spa.
- If you would like to place your spa on a roof terrace or patio, please consult a building expert about the surface's capacity. Without consultation, the surface could collapse, which could result in injuries, damage to the surroundings and the accompanying high costs.
- When installing a spa inside the house, make sure there are enough means of water discharge around your spa. Also apply good anti-slip tiles and install a good ventilation system.

Consult your Passion Spas dealer for more information.

After you have installed your spa, it should be filled up with tap water.

3. Setting up the spa

Filling up your spa

You unpacked your new spa and checked thoroughly for possible damages. (Warn your dealer immediately before installation of the spa if it has been damaged by transport.) You placed your spa on the ideal location and met all the installation requirements. A certified electrician connected your electricity.

Your Passion spa has been tested thoroughly for an optimal reliability and to guarantee a long-term customer satisfaction. Remove the remaining water that may still be in the pipes after factory testing from the spa. Make sure that the spa is completely clean before filling it up.

- Always fill up the spa with tap water (drinking water) through the skimmer.
- Let the garden hose run for a minute before filling up the spa to prevent bacteria from the water pipe and garden hose to get into your Passion spa.
- Do not fill up the spa with water with a higher temperature than 40° C. This could cause an error in the high limit thermostat when turning on the spa.
- Fill up the spa when it is disconnected from electricity, use tap water and a hose.
- Switch on the tap and wait until the water level reaches 'Water Level'. The term 'Water Level' is marked in the middle of the skimmer (see drawing). This could take some time, depending on your water pressure.
- When the water reaches "Water Level" (water level), turn off the tap and remove the hose (exceeding the maximum water level could result to flooding of the spa).
- When operating the panels for the first time, check inside the machine area for leaks (something could have come loose during transport) and close the panels again.

Operating the spa

You have met all the requirements to start the operating procedure.

- Check if all the jets are fully opened (see photo. The jets are closed clockwise).
- Check if the filter cartridges are installed (see photos)

Pull the skimmer cover upwards to remove it.

Remove the filter holder by pulling it forward from the drawer.



You can fix the filter by turning it clockwise.

- Switch on the electricity of the spa. Do not do this before the bath is filled up to 'Water Level', which is indicated on the skimmer.
- The pump starts in basic mode and blows all the air out of the system.
It is possible that there is an air bubble inside the system. You will notice this because all, or a few, jets are not streaming properly. Let some of the water flow out of the drain if this is the case.
- Your dealer gave you a starters' maintenance kit, with which you can treat the water in your spa for use. Follow the instructions carefully, use a first dose and continue to set the control system.
- Follow the information in the control panel manual, depending on the type of control system that you have. See Chapter 4.
- Turn off the air controls (see photo, open counter clockwise) after you have set the control system to your satisfaction and place the cover onto your spa so that it can be warmed up to the utmost.



Air Control

Your spa is now being warmed up and filtered.

Note: The time that it takes for the spa to warm up will be longer and the heating costs will be higher if you do not switch off the Air Controls or use the cover.

Airlocks

If you have emptied and refilled your spa and the pump comes on but there is no water movement in your spa, the spa is probably suffering from an air lock. To get the air out of your pump, turn the spa off and find the filtration pump, which is situated inside the spa cabinet. Locate the pipe which goes into the top of the pump. This has a large nut, which is called the barrel union. Undo anti-clockwise until you hear the air escape. When the water comes out, re-tighten. This should fix the airlock. Sometimes you have to start the pump again to remove the air. To prevent this from happening, always fill the spa through the filter box.

4. Control panel instructions



Your spa will enter Priming Mode () when it is energized. **During Priming Mode, press “Jets” button(s) repeatedly and be sure all pumps are free of air.** Priming Mode lasts less than 5 minutes. Press “Warm” or “Cool” to exit. After Priming Mode, the spa will run in Standard Mode (see Mode/Prog section).

The pump responsible for heating and filtration (pump 1 low-speed on non-circ system, or the circ pump on circ systems) will be referred to simply as the pump. In multi-button sequences, if the buttons are pressed too quickly in the sequence, they may not register.

Temp Control (80°F - 104°F / 26.0°C - 40.0°C)

The last measured water temperature is constantly displayed. **The water temperature displayed is current only when the pump has been running for at least 2 minutes.** To display the set temperature, press “Warm” or “Cool” once. To change the set temp, press a temp button again before the display stops flashing. After three seconds, the display will stop flashing and begin to display the current spa temperature.

Jets 1

Press “Jets 1” to turn pump 1 on or off, and to shift between low and high speeds (if equipped). The low-speed will turn off after 4 hours. High-speed will turn off after 15 minutes. Low-speed may run automatically at times, during which it cannot be deactivated from the panel, but high-speed may be operated.

Jets 2/Jets 3/Blower (If equipped)

Press the corresponding button once to turn the device on or off. The device will turn off after 15 minutes. Pump 2 may be two-speed on some systems. If the panel has a button with 2 devices assigned to it, like Pump 2 and Pump 3, press the button repeatedly to step through the various combinations of On and Off for both devices.

Light

Press “Light” to operate the spa light. Turns off after 4 hours. Setting the Time of Day When the spa is first powered up, the words SET TIME will flash on the display. Press “Time,” then “Mode/Prog,” then “Warm” or “Cool.” The time will begin changing in one-minute increments. Press “Warm” or “Cool” to stop the time from changing. Press “Time” to confirm.

Mode/Prog

Mode is changed by pressing “Warm” or “Cool,” then pressing “Mode/Prog” button. Standard Mode maintains set temperature and the STANDARD icon will be displayed. Economy Mode heats the spa to the set temperature only during filter cycles. will display when water temp is not current, and will alternate with water temp when the pump is running. The ECONOMY icon will be displayed. Sleep Mode heats the spa to within 20°F/10°C of the set temperature only during filter cycles. will display when water temp is not current, and will alternate with current water temp when the pump is running.

Preset Filter Cycles

The first preset filter cycle starts at 8:00 AM and ends at 10:00 AM. The second preset filter cycle starts at 8:00 PM and ends at 10:00 PM. For non-circ systems, low-speed pump 1 and the ozone generator (if installed) run during filtration. For 24 hour circulation systems, the circ pump and the ozone generator (if installed) run 24 hours. In hot environments, the circ pump may turn off for 30 minute periods, except during filter cycles. For non-24 hour circulation systems, the circ pump and ozone generator (if installed) run during filtration (and may also run automatically at other times). At the beginning of each filter cycle all other equipment will run briefly to purge the plumbing.

Optional Filter Cycle Programming

You are not required to change the filter cycles, but if you wish to, press “Time,” “Mode/Prog,” “Mode/Prog” within 3 seconds. SET START FILTER 1 (AM) will appear. Press “Warm” or “Cool” to reset the filter start time. Press “Mode/Prog” to see SET STOP FILTER 1 and adjust the time with “Warm” or “Cool” as done above. Press “Mode/Prog” to see SET START FILTER 2 (PM) and proceed as above. Press “Mode/Prog” to see SET STOP FILTER 2 and proceed as above. Press “Mode/Prog” to confirm.

Automatic polling (in Standard Mode only)

The pump will activate for 1 to 2 minutes to check the temperature:

- every 30 minutes
- whenever any other pump or blower is turned on
- whenever the set temperature is raised

Locking the Panel

Press “Time,” “Blower,” and “Warm” within 3 seconds. The Panel is now locked. To unlock the panel, press the “Time,” “Blower,” and “Cool” within 2 seconds.

Locking the Temperature

Press “Warm,” “Time,” “Blower,” and “Warm” within 3 seconds. The “Warm” and “Cool” buttons are now disabled. To unlock the temperature, press “Time,” “Blower,” and “Cool” within 2 seconds.

Note: On some systems, “Jets 1,” instead of “Blower,” is used in Lock/Unlock sequences.

Diagnostic Messages

Message	Meaning	Action Required
	No message on display. Power has been cutt of to the spa.	The control panel will be disabled until power returns. Spa settings will be preserved until next power up.
--	Temperature unknown.	After the pump has been running for 2 minutes, the current water temperature will be disabled.
OHH	"Overheat" - The spa has shut down. One of the sensors has detected 118°F approximately 47.8°C at the heater	DO NOT ENTER THE WATER. Remove the spa cover and allow water to cool. Once the heater has cooled, reset by pushing any button. If spa does not reset, shut off the power to the spa and call service or your local dealer.
OHS	"Overheat" - The spa has shut down. One of the sensors has detected 110°F approximately 43.3°C at the heater.	DO NOT ENTER WATER. Remove the spa cover and allow water to cool. Once the spa reaches 107°F, (approximately 41.7°C) the spa should automatically reset. If spa does not reset call service or your local dealer.
SnA	Spa is shut down. The sensor that is plugged into sensor "A" Jack is not working.	If the problem persists, contact service or your local dealer (this may appear temporarily in an overheat situation and disappear when the heater cools.)
SnB	Spa is shut down. The sensor that is plugged into sensor "B" Jack is not working.	If the problem persists, contact service or your local dealer (this may appear temporarily in an overheat situation and disappear when the heater cools.)
SnS	Sensors are out of balance. If this is alternating with the temperature, it may be a temporary condition. If the display shows only this message (periodic blinking) the spa is shut down.	If problem persists, contact service or local dealer.
HFL	A significant difference between the temperature sensors was detected. This could indicate a flow problem.	Check the water level in spa. Add water if necessary. If the water level is okay, make sure the pumps have been primed. If the problem persists, contact your dealer or service organization.
LF	Persistent low flow problems. (Displays on the fifth occurrence of the "HFL" message within 24 hrs.) Heater is shut down, but other spa functions continue to run normally.	Follow actions required for HFL message. Heating capacity of the spa will not reset automatically; you may press any button to reset.
dr	Possible inadequate water, poor flow, or air bubbles in detected in the heater. Spa is shut down for 15 minutes.	If water level is normal, make sure all pumps have been primed. Press any button to reset. This message will reset within 15 minutes. If problem persists, contact your dealer or service organization.
dry	Inadequate water detected in heater. (Displays on third occurrence of dr message.) Spa is shut down.*	Follow action required for dr message. Spa will not automatically reset. Press any button to reset manually.
ICE	"Ice" - Potential freeze condition detected. <i>*Even when spa is shut down, some equipment will turn on if freeze protection is needed.</i>	No action required. All equipment will automatically activate regardless of spa status. The equipment stays on 4 minutes after the sensors detected that the spa temperature has risen 45°F/ 7.2°C or higher. An optional freeze sensor may be added to protect against extraordinary freeze conditions. Auxiliary freeze sensor protection is advisable in colder climates. See your dealer for details

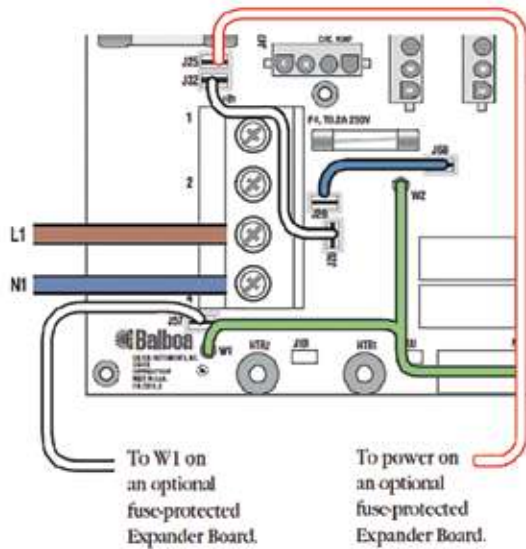

Single Service, TN and TT Electrical Systems (1 x 32 Amp)

3 Wires (1 Line + 1 Neutral + 1 Protective Earth)

Protective Earth wire (Green/Yellow) must be connected to system ground terminal as marked.

This option is configured and shipped as the default.

All equipment (pumps, blower, heater and any expander board) runs on service line L1.

Systems using only 1 DIP switch (A10) for heat disable:

1 x 16 Amp Service is not supported:

For 1 x 32 Amp Service:

Set DIP Switch A10 such that total system amperage draw never exceeds rated service input.

Systems using multiple DIP switches for heat disable:

Refer to system Hot Sheet DIP Switch Definition page and set the switches shown in Table 1 such that total system amperage draw never exceeds rated service input.

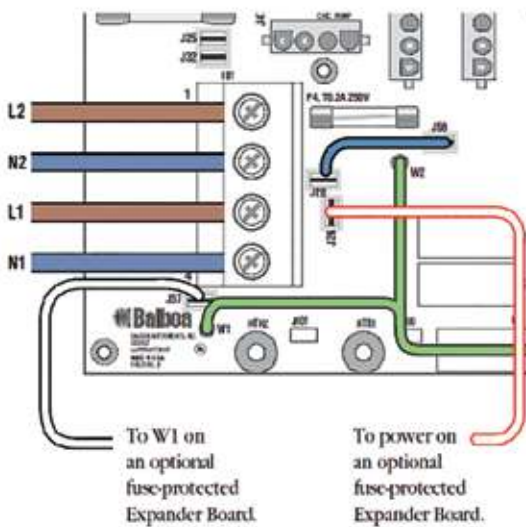

Dual Service, TN and TT Electrical Systems (2 x 16 Amp)

5 Wires (2 Lines + 2 Neutrals + 1 Protective Earth)

Protective Earth wire (Green/Yellow) must be connected to system ground terminal as marked.

The heater and any expander board run on service line L1, while all other equipment, such as pumps and blowers, run on service line L2.

Completely remove the white wire from J26 and J32.

Note: J32 and J25 are electrically identical. The white wire may be attached to either terminal before removal.

Systems using only 1 DIP switch (A10) for heat disable:

DIP Switch A10 must be OFF.

Systems using multiple DIP switches for heat disable:

Refer to system Hot Sheet DIP Switch Definition page and set both switches shown in Table 1 to ON positions.

If using an Expander Board:

Systems using multiple DIP switches for heat disable:

Refer to system Hot Sheet DIP Switch Definition page and set both switches shown in Table 1 to OFF positions.

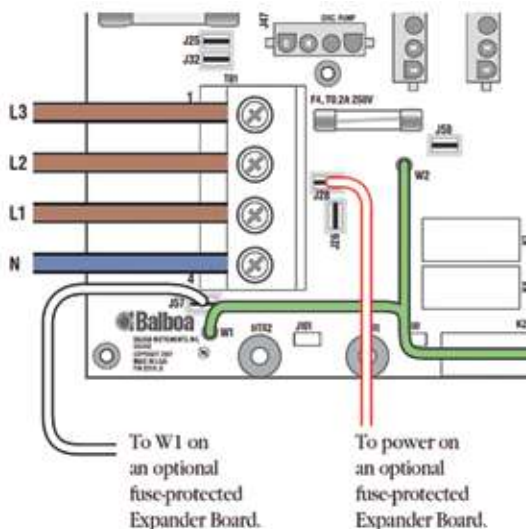

3-Phase Service, TN and TT Electrical Systems (5 Wires (3 Lines + 1 Neutral + 1 Protective Earth))

Protective Earth wire (Green/Yellow) must be connected to system ground terminal as marked.

IMPORTANT - Service **MUST** include a neutral wire, with a line to neutral voltage of 230VAC.

The heater runs on service line L1.

All main-board equipment run on service line L3.

Additional equipment, such as expansion boards, run on service line L2.

Completely remove the white wire from J26 and J32, or J25.

Completely remove the blue wire from J28 and J58.

Systems using only 1 DIP switch (A10) for heat disable:

DIP Switch A10 must be OFF.

Systems using multiple DIP switches for heat disable:

Refer to system Hot Sheet DIP Switch Definition page and set both switches shown in Table 1 to ON positions.

NOTE:

- Not all GS5xZ systems can support 3-Phase.
- 3-Phase requires System PCB Rev B.
- If using an expansion board, the board must have fuse-protection.

VL260

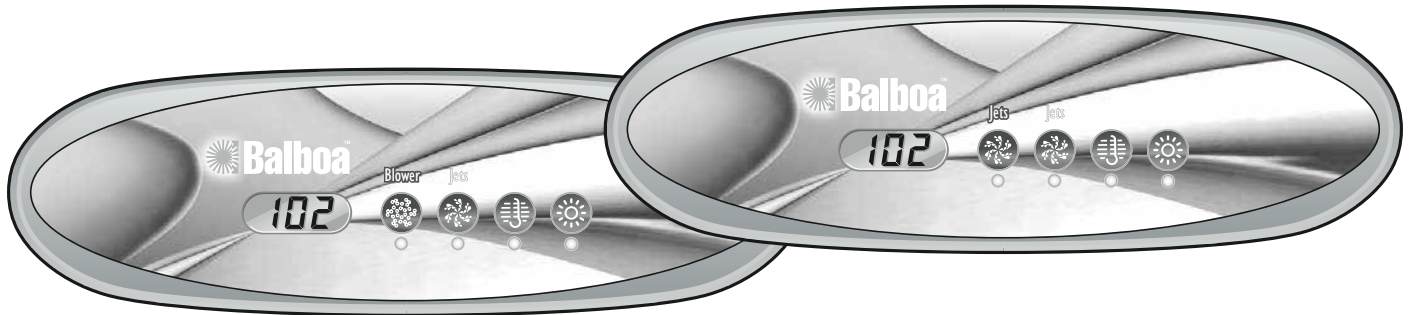

Initial Start-up

When your spa is first actuated, it will go into Priming mode, indicated by “PR.” Please see the M-7 Installation Instruction Manual for complete instructions on Power-up and Pump Priming. The Priming mode will last for less than 5 minutes (press “Temp” or “Set” to skip Priming Mode) and then the spa will begin to heat the spa and maintain the water temperature in the Standard mode.

Temp/Set (80°F - 104°F / 26°C - 40°C)

The start-up temperature is set at 100F°/37°C. The last measured temperature is constantly displayed on the LCD. Note that the last measured spa temperature displayed is current only when the pump has been running for at least 2 minutes.

To display the set temperature, press the “Temp” or “Set” pad once. To change the set temperature, press the pad a second time before the LCD stops flashing. Each press of the “Temp” or “Set” pad will continue to either raise or lower the set temperature.

If the opposite direction is desired, release the pad and let the display revert to the current water temperature. Press the pad to display the set temperature, and again to make the temperature change in the desired direction.

After three seconds, the LCD will stop flashing and display the current spa temperature.

Note: If there is not a blower on the system, an alternate panel with separate “Up” and “Down” buttons in place of a “Set” or “Temp” button may be used. Simply press “Up” or “Down” where a “Temp” or “Set” button press is indicated. (Ignore the “direction reversal paragraph.”)

Jets

Touch the “Jets” button once to activate the low speed of the pump and again for the high speed. Press the “Jets” button again to turn off the pump. If left running, the low speed of the pump will automatically turn off after 4 hours, and the high speed will automatically turn off after 15 minutes. The low speed of the pump runs when the blower is on. It may also activate for at least 2 minutes every 30 minutes to detect the spa temperature and then to heat to the set temperature if needed, depending upon mode. When the low speed turns on automatically, it cannot be deactivated from the panel; however, the high speed may be started.

Blower (optional)

This button is used to turn the blower on and off. If left on, the blower automatically turns off after 15 minutes.

Jets 2 (optional)

If your system has a pump 2 installed instead of a blower, it behaves exactly like a blower would.

Light

Press the “Light” button to turn the light on and off. If left on, the light automatically turns off after 4 hours.

Mode

Mode is changed by pressing the “Temp” or “Set” button, then pressing the “Light” button. Standard Mode is programmed to maintain the desired temperature. Note that the last measured spa temperature displayed is current only when the pump has been running for at least 2 minutes. “St” will be displayed momentarily when you switch into Standard Mode.

Economy Mode heats the spa to the set temperature only during filter cycles. “Ec” will display solid when temperature is not current, and will alternate with temperature when temperature is current.

Sleep Mode heats the spa to within 20°F/10°C of the set temperature only during filter cycles. “SL” will display solid when temperature is not current, and will alternate with temperature when temperature is current.

Preset Filter Cycles

The first filter cycle begins 6 minutes after the spa is energized. The second filter cycle begins 12 hours later. Filter duration is programmable for 2, 4, 6, 8 hours or for continuous filtration (indicated by “FC”). The default filter time is 2 hours. To program, press “Temp” or “Set,” then “Jets.” Press “Temp” or “Set” to adjust. Press “Jets” to exit programming. The blower purges for 30 seconds at the beginning of each filter cycle. The low speed of the pump runs during filtration and the ozone generator (if installed) will be enabled.

Freeze Protection

If the temperature sensors detect a drop to below 44°F/6.7°C within the heater, the pump and blower will automatically activate to provide freeze protection. The equipment stays on until 4 minutes after the sensors detect that the spa temperature has risen to 45°F/7.2°C or higher. In colder climates, an optional additional freeze sensor may be added to protect against freeze conditions that may not be sensed by the standard sensors. Aux freeze sensor protection acts similarly except with the temperature thresholds determined by the switch and without a 4-minute delay in turnoff. See your dealer for details.

Diagnostic Messages

Message	Meaning	Action Required
	No message on display. Power has been cut off to the spa.	The control panel will be disabled until power returns. Spa settings will be preserved until next power up.
--	Temperature unknown.	After the pump has been running for 2 minutes, the temperature will be displayed.
HH	"Overheat" - The spa has shut down. One of the sensors has detected 118°F/48°C at the heater.	DO NOT ENTER THE WATER. Remove the spa cover and allow water to cool. Once the heater has cooled, reset by pushing any button. If spa does not reset, shut off the power to the spa and call your dealer or service organization.
OH	"Overheat" - The spa has shut down. One of the sensors has detected that the spa water is 110°F/43°C.	DO NOT ENTER THE WATER. Remove the spa cover and allow water to cool. At 107°F/42°C, the spa should automatically reset. If spa does not reset, shut off the power to the spa and call your dealer or service organization.
IC	"Ice" - Potential freeze condition detected.	No action required. The pump and blower will automatically activate regardless of spa status.
SA	Spa is shut down. The sensor that is plugged into the Sensor "A" jack is not working.	If the problem persists, contact your dealer or service organization. (May appear temporarily in an overheat situation and disappear when the heater cools.)
Sb	Spa is shut down. The sensor that is plugged into the Sensor "B" jack is not working.	If the problem persists, contact your dealer or service organization. (May appear temporarily in an overheat situation and disappear when the heater cools.)
Sn	Sensors are out of balance. If alternating with spa temperature, it may just be a temporary condition. If flashing by itself, spa is shut down.	If the problem persists, contact your dealer or service organization.
HL	A significant difference between temperature sensors has been detected. This could indicate a flow problem.	Check water level in spa. Refill if necessary. If the water level is okay, make sure the pumps have been primed. If problem persists, contact your dealer or service organization.
LF	Persistent low flow problems. (Displays on the fifth occurrence of "HL" message within 24 hours.) Heater is shut down, but other spa functions continue to run normally.	Follow action required for "HL" message. Heating capability of the spa will not reset automatically; you may press any button to reset.
dr	Possible inadequate water, poor flow, or air bubbles in detected in the heater. Spa is shut down for 15 minutes.	Check water level in spa. Refill if necessary. If water level is okay, make sure the pumps have been primed. Press any button to reset, or this message will automatically reset within 15 minutes. If problem persists, contact your dealer or service organization.
dy	Inadequate water detected in heater. (Displays on third occurrence of "dr" message.) Spa is shut down.	Follow action required for "dr" message. Spa will not automatically reset. Press any button to reset.

Warning! Shock Hazard! No User Serviceable Parts. Do not attempt service of this control system. Contact your dealer or service organization for assistance. Follow all owner's manual power connection instructions. Installation must be performed by a licensed electrician and all grounding connections must be properly installed.

TP600



Initial set up

When power is connected to the spa, the spa will start in Priming Mode. Priming Mode is an automated program to start up the system. It will be displayed as following; 'RUN' -> 'PMPS' -> 'PURG' -> 'AIR' -> '----'. This will be repeated for 4 to 5 minutes, after this process Priming Mode is finalized and the spa is ready to be used.

The moment the spa is set and Priming Mode is finalized, you can adjust the spa to your liking. You can change temperature and filtration settings. We will explain these settings in this document.

Your spa is equipped with a circulation pump, which will operate during the filtration cycles, the heating of the water and when the massage pumps are operating. The circulation pump will be initialized and shut down automatically by the spa. During the start up process of the filtration cycle, the circulation pump AND the massage pump will be activated to cleanse your spa. The massage pump will be powered off automatically after about 5 to 10 minutes.

Attention! In the controls of your spa there is an automated protection for your massage pump. It will be turned off automatically after about 15 minutes. You can however turn it back on manually.

Water temperature

Your spa has two temperature settings. With these settings you can adjust the temperature when you use the spa frequently and when you use the spa less frequent (during holidays), to save on energy costs.

On the display you may notice the word 'RANGE' with one of the following symbols: ▲ or ▼. With the symbol ▲ you can adjust the temperature to be used with the spa. With the symbol ▼ you can adjust the temperature for moments when the spa is not going to be used. It is very easy to adjust the temperature by pressing the Warm ▲ or Cool ▼ button.

More information to adjust temperature settings for each 'RANGE ▲' or 'RANGE ▼' can be found in the section Parameters.



Filtration cycles

Filtration cycles can be adjusted in the display menu of your spa. There are two cycles to be adjusted with the following adjustments:

- Start time of each filtration cycle
- Length of each cycle.

More information on adjusting these cycles can be found in the section Parameters.

Adjusting the temperature



The current temperature is displayed continuously in Standard mode. If the spa is set in Economy or Sleep mode, the display of the temperature is switched to the selected mode, to let you know which mode is selected. You can set the temperature by pressing the Warm  or Cool  button. By pressing one of these buttons once, the temperature is adjusted by 0,5°C. The inserted temperature value is saved after 3 seconds automatically.

Jets 1



When pressing the Jets 1  button, pump 1 will be initialized. When pressed again, the pump will be shut down.

Jet 2 (only applicable if your spa is equipped with 2 or 3 pumps)



Explanation for spas equipped with two pumps

When pressing the Jets 2  button, pump 2 will be initialized. If the Jets 2  button is pressed again, pump 2 is shut down.

Explanation for spas equipped with 3 pumps:

When pressing the Jets 2  button, pump 2 is initialized. If you press this button a second time, pump 3 will be initialized, as well as pump 2. When pressing the Jets 2  button again, pump 2 will be shut down, however 3 remains functioning. When pressing the Jets 2  button again, pump 3 will be shut down as well.





Blower (only applicable for spas with a blower)

By pressing the Blower  button, the blower is initialized. By pressing the Blower  button again, the blower will be shut down.











Light







By pressing the Light  button, the lighting will be turned on/off. You can choose between many colors. To select the color of your liking, press the lighting button multiple times until selecting the color you prefer. Please wait one second between each time pressing the light button. The transformer will then adjust the color automatically. The spa will turn off the lights automatically after 4 hours.

Setting up your spa

When the spa is initialized, it is important to set it up correctly. All settings can be adjusted in the display menu with pressing the Warm  or Cool  button and the Light  button. With this button combination you'll reach the first menu item: 'TEMPERATURE'. When pressing the Light  button, you will be directed to the next item in the menu. This menu holds the next items: 'TEMPERATURE', 'MODE', 'TIME', 'FLIP', 'LOCK', 'HOLD', 'FILTER1', 'FILTER2', 'PREFERENCE' and 'UTILITIES'. Important to know is that whenever a menu item is adjusted, it has to be confirmed by pressing the Light  button. The display will be directed to the start screen (see images on the next page). If you do not press the Light button, all adjusted settings will not be saved and the original settings will be kept. On the next page you will find an oversight with all menu items and explanations.

Menu-items spa

Image	Description
	This image shows you the start screen. By pressing the arrows you can change the value within the range. This is not a menu item.
	With this menu item you can change the Range of the spa. Whenever this image is shown on the display, you can alter the range by pressing one of the arrow keys.
	Whenever this image is shown in the display, you can alter the mode by pressing the arrow buttons. Mode 'READY' or 'REST' can be selected. The difference is as following: in REST-mode the spa will heat only during the filtration cycles until the water reaches its preferred temperature. In Ready mode, the spa will always heat up the water until the preferred temperature has been reached.
	With this menu item you can set the time. First you will see ('SET'), 'TIME' and the currently set time. By pressing one of the arrows you will see SET in the display corner, and you will be able to adjust the hours with the arrow buttons. Having set the hours, press the Light  button to adjust the minutes.
	Here you can Flip the screen for your ease. Press one of the arrows to flip the screen.
	In the 'LOCK' menu you are able to set a security. There are two settings; blocking the temperature and blocking the display. With the blocking of the temperature, you will only be able to adjust: 'TEMPERATURE', 'FLIP', 'LOCK', 'UTIL', 'INFO' and 'FALT LOG' (last 3 items are not applicable). With the display blocked you will not be able to adjust any setting. If you notice 'LOCK' in the display, press one of the arrows. You'll notice 'TEMP'; the blocking of the temperature. Press the Light  button to turn on the display blockage 'PANL'. You'll only have to press one of the arrows. You'll notice 'OFF' featured on the display. Press one of the arrows again, and you'll notice 'ON' featured on the display. To exit any security mode, hold the Warm  button, while pressing the Light  button twice.

	<p>With the item 'HOLD' you can switch off the pumps, whenever you'd like to clean your spa or replace the filter. When pressing one of the arrow buttons, the spa will shut off the pumps during one hour, unless you turn of this mode manually.</p>
	<p>Here you can set the start time and duration of the filtration cycle 1 ('FLTR1'). When the image left is displayed, press one of the arrows. The display shows 'BEGN'. To set the start time, press one of the arrow buttons again. You can now set your start time. This works the same way as setting the time. (See Time-item) The only difference is that all minutes can be adjusted by 15 minutes each press. Confirm the start time. The display shows 'RUN HRS'. If the start time was already entered correctly when BEGN was displayed, one could have pressed the Light  button directly. To set the run hours, follow the same steps as described above. When confirmed, the display reads 'F 1 ENDS xx:xx', the hour the cycle stops is shown on the display. Don't forget to confirm the times!</p>
	<p>Filtration cycle 2 is not initialized by default. We do however advise to turn this cycle on. When this image is displayed on your display, press one of the arrow buttons. The display will read 'OFF'. To set cycle 2, press the arrow button again. The display will read 'ON'. When confirmed, you will be able to set the filtration cycle 2. Follow the steps regarding setting up filtration cycle 1 to adjust these.</p>
	<p>This menu item is adjusted en pre installed by us. No alterations are required in this menu. If any alterations have been made which have consequences for your spa, please inform you distributor.</p>
	<p>This menu item is adjusted en pre installed by us. No alterations are required in this menu. If any alterations have been made which have consequences for your spa, please inform you distributor.</p>

Error codes

The display may read any of the following codes to let you know something is not right.

Image	Description
WATR-TOO-HOT/ HTR-TOO-HOT	Water is overheated. Careful! Do not enter the water. Remove the cover and let the water cool down until the error has disappeared. A possible cause may be a too long filtration cycle. Check the cycle times and set these again. If the error does not disappear by itself, inform your Fonteyn Spas distributor.
HTR-FLOW-LOSS/ HTR-FLOW-FAIL	The sensors of the spa do not register sufficient flow. It may be that the filter is blocked and too little water flows through the water pipes. Clean the filter and check if the problem has been solved. If the error continues contact your Fonteyn Spas distributor.
HTR-MAY-BE- DRY/ HTR-DRY	The sensors of the spa do not register sufficient flow. It may be that the filter is blocked and too little water flows through the water pipes. Clean the filter and check if the problem has been solved. If the error continues contact your Fonteyn Spas distributor.
SNSR-SYNC/ SNSR-A/ SNSR-B	Sensor error. One or both of the sensors has a defect. Contact your Fonteyn Spas distributor.

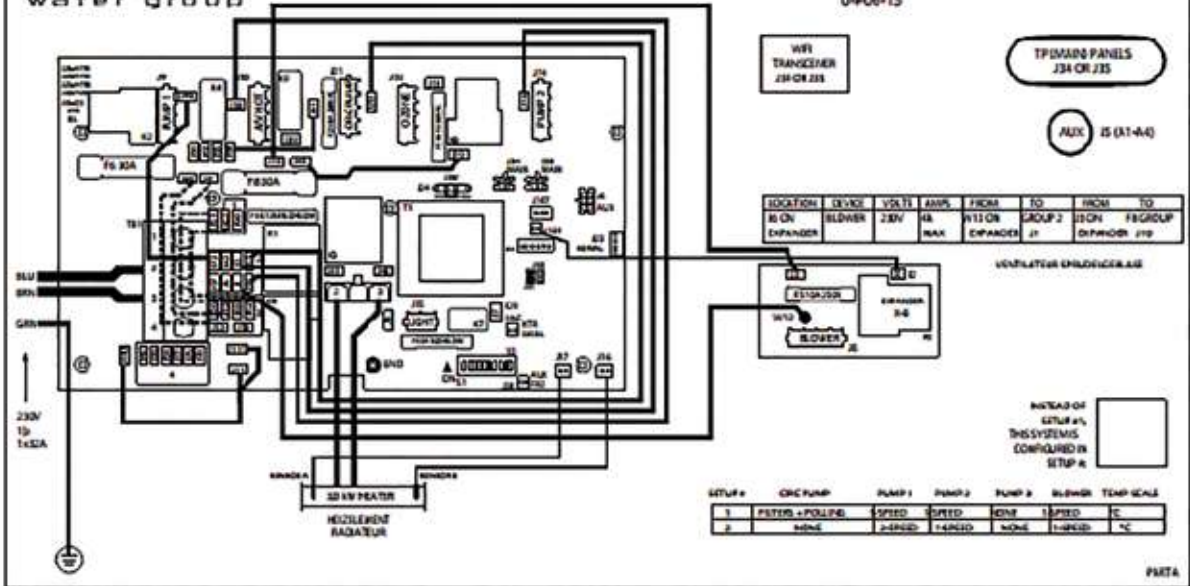

PART A

SINGLE SERVICE 230V 1ϕ/1.2A @ 100A, TWO-SERVICE 230V 2ϕ/2.4A, THREE-SERVICE 230V 3ϕ/3.6A

LOCATION	DEVICE
J1	HEAT/COOL/DEHUMIDIFY 230V CIRCUM PUMPS 1 ALUMINUM PUMP 1 A 230V 1-SPEED PUMP 1
J14	HEAT/COOL/DEHUMIDIFY 1-GEORGE-PANNE 2 ALUMINUM PUMP 2 A 1 WIRELESS 1-SPEED PUMP 2
PUMP 1 CONNECTION J1 to J14	
J15	120V 80 WATT/800 WATT 230V 500 WATT
J21	FRESH AIR PUMPS PUMPS DE CIRCULATION CHIE PUMP
J31	GENERATOR GENERATION/GENERATOR GENERATOR
J32	CIRC AND/OR ZONE LINE 1 CONNECTION J1 to J32
J33	TV 230V
J6	ALL PUMPS, AIR, AIR, AIR, AIR

230V 1ϕ
1.2A

SWITCHBANK S1 OFF

SWITCHBANK S1 ON

TEST MODE OFF	TEST MODE ON
DONT ADD 1 HE PUMPS W/HEAT	A2 ADD 1HS PUMP WITH HEAT
DONT ADD 2 HE PUMPS W/HEAT	A3 ADD 2HS PUMPS WITH HEAT
DONT ADD 4 HE PUMPS W/HEAT	A4 ADD 4HS PUMPS WITH HEAT
SPECIAL APPROPRIATE A 1	SPECIAL APPROPRIATE A 1
DRIVE SETTINGS	DRIVE SETTINGS
TEMP HTR COOL/DOWN/230	TEMP HTR COOL/DOWN/230
NOT ASSIGNED	NOT ASSIGNED
NOT ASSIGNED	NOT ASSIGNED
NOT ASSIGNED	NOT ASSIGNED

*S1P01 & S1022 SHOULD BE TOGETHER AT INSTALLATION.

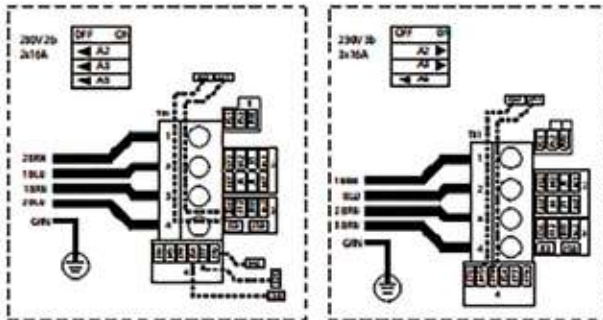

FOR SUPPLY CONNECTIONS,
USE CONDUCTORS SIZED ON THE
BASIS OF MFC CAPACITY BUT
NOTED MINIMUM OF MFC.

USE COPPER CONDUCTORS ONLY.
EMPLOYER REQUIREMENT
OR CONDUCTOR SIZE OF CABLE.

TORQUE RANGE FOR
MAIN TERMINAL BLOCK (MTB):
2-3.50 FT. LBS.
(.311-3.53 kg m)

PART B

Setup #	Circ Pump	Pump 1	Pump 2	Pump 3	Blower	Temp Scale
1	Programmable Filtration + Polling	1-Speed	1-Speed	None	1-Speed	°C
2	None	2-Speed	1-Speed	None	1-Speed	°C

TP800

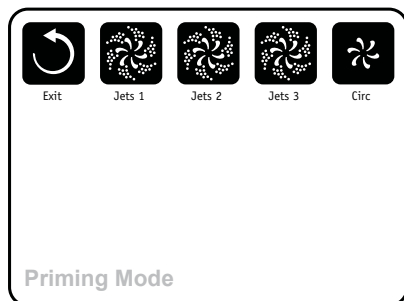

Start Up

When power is switched on to supply power, a logo screen will appear on the display. If no button is pressed, a LINK message will appear. Press any button to link the panel with the system. Soon after power-up, the spa will enter Priming Mode and the Spa Screen will appear. Navigate to the Jets Buttons by using the Up, Down, Left, and Right Buttons. When a particular Jet button is highlighted, press Select to turn that pump on and off, verifying that all air is purged from the plumbing, particularly the plumbing associated with the heater (Heater Pump). If the spa uses a circulation pump, the **Circ Button** can be used to manually turn the Circ Pump on and off during Priming Mode only. Priming Mode will end automatically in 4 minutes. Selecting the **Exit Button** will exit Priming Mode manually and the Main Screen will be displayed. When Priming Mode ends (and the spa is in Ready Mode), the Heater Pump will start, yet the water temperature will not appear until the water temperature is recognized by the system. If the water is below the Set Temperature, the heater will start.

Basic Operation

The **Set Temperature** is changed by navigating to the left while on the **Main Screen**. Once the Set Temperature is highlighted, adjust the temperature using the Up and Down Buttons. (The Set Temperature and the actual water temperature are often different.) Press-and-hold for faster adjustment. The new Set Temperature is programmed immediately and the spa will now heat to the new Set Temperature.

Programming

Refer to the TP900/800 User Guide (40985) for detailed operation, programming and message instructions.

Navigating the deeper menu structure is done by selecting one of the items on the right side of the **Main Screen**. Selecting “Settings” will allow access to a variety of programming functions. Depending on the screen displayed, waiting between 10 and 30 seconds will allow the panel to return to normal operation and a display of spa status.

Filtration

The system is factory-programmed with one filter cycle (Be sure to set the time-of-day properly). The filter time and duration are programmable. Refer to the *TP900/800 User Guide (40985)* for detailed instructions. A second filter cycle can be enabled as needed.

Dual Temperature Ranges

This system incorporates two temperature range settings with independent set temperatures. The **High Range** can be set between 80°F and 104°F. The **Low Range** can be set between 50°F and 99°F. Low Range may be economical during non-use periods. See “Settings” on the Main Screen. Restricted temperature ranges may determined by the manufacturer.

Ready and Rest Modes

If the filtration pump is a 2-Speed Pump 1, **Ready Mode** will circulate water every 1/2 hour, using Pump 1 Low, in order to maintain a constant water temperature, heat as needed, and refresh the temperature display. This is known as “polling.”

Rest Mode will only allow heating during programmed filter cycles. Since polling does not occur, the temperature display may not show a current temperature until the filtration pump has been running for a minute or two. Ready in Rest Mode may appear when Jets 1 is activated.

Note: After 3-5 minutes the display will automatically go into sleep mode, which turns the display off. This is normal operation. Press any button on the screen to wake the panel up.

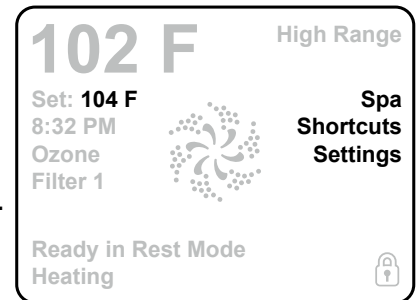

5. Water maintenance

It is important to have clear and disinfected water. Water balance and water maintenance are the most important parts of your spa that you should check regularly. Your dealer can advise you about a water maintenance program that meets your demands.

The basics consist of 3 parts;

1. Filtration
2. Hygienic cleaning
3. Chemical balance

To maintain the optimal purity of your spa water, the filtration is set once and carried out by the control system. Cleaning the filter cartridge on a regular basis is necessary (view Chapter 6 filter maintenance).

The hygienic cleaning is essential for the health and wellbeing of all visitors of your spa. It is your responsibility to check regularly and keep a desirable level. The hygienic cleaning checks the bacteria and viruses in the water, or that got into the spa by using it. There are several methods to apply a hygienic cleaning: Ozon, Nature2 or conventional methods with cleaning chemicals. Your Passion Spa dealer would have informed you about a fitting hygienic cleaning method.

The Chemical balance and PH-check are essential for the total balance of your water. A good balance determines the effectiveness of the hygienic cleaning, if it can develop its highest efficacy, minimises the formation of deposits and increases the general durability of your spa. It is important to check and treat your water regularly and it is recommended to let a Passion Spas dealer analyse your water on a regular basis.

Be careful when using chemicals. Read the labels thoroughly and follow their instructions precisely. Although these chemicals protect you and your spa when used correctly, they can be very dangerous for you and your spa in their concentrated form.

The following guidelines:

- Keep all chemicals away from children.
- Only let responsible persons carry out your spa maintenance.
- Leave chemical package closed when they are not being used, treat with care and store in a cool, dry, sufficiently ventilated place. Attention: preferably an air-tight box, since chlorine causes oxidation (rust) to other materials in the same room. Do not use the equipment compartments of your spa as a storage space.
- Measure the exact indicated quantities, do not overdose.
- Do not breathe in any vapours and avoid contact with the eyes, nose and mouth.
- Consult a physician immediately after being in contact or swallowing of chemicals.
- Do not smoke near the chemicals and do not use a vacuum cleaner to suck up spills (some chemicals are flammable).

The maintenance of the water is very important with regards to the preservation of your spa, but even more importantly: your wellbeing. The water balance is dependent on six factors.

1. Alkalinity

Test the alkalinity and keep the values between 80 PPM and 140 PPM. Use PH- when the values are under 80 PPM. Use the Total Alkalinity Control (TA+) if the values are under 80PPM. Read the instructions before use.

2. PH values

Test the PH every day and keep it balanced if necessary. When the PH is higher than 7.8, use PH-. When the PH is below 7.2, use PH+. Thoroughly read the instructions on the package. A PH balance that is too low could cause irritation to the eyes and damage to the spa.

3. Lime content of the water (Calcium)

A low lime content of the water could corrode parts of the spa. A high lime content could damage spa parts, such as the tub, jets or heating elements.

4. Temperature

The temperature of the water should never be higher than 40°C.

5. Chloride

The chlorine content needs to be at least 0,5 and 1 PPM at most. Read the instructions before use. Attention: Do not use Trichloro, the warranty becomes invalid when using it.

6. Dissolved substances

The total of dissolved substances should not be more than 1500 PPM.

The filter needs to be cleaned once a week. Lastly, a visual check is important. The water should always be crystal clear, without dirty edges on the sides and it should not smell.

When using the Aquafinesse program, which we heartily recommend, these instructions expire. We recommend Aquafinesse, because it requires only a few chemicals and is an easy way to maintain the water in a satisfactory manner.

AQUAFINESSE MANUAL

Important before filling up the spa:

- Before filling it up, rinse the hose thoroughly.
- Always fill the spa with drinking water.
- When filling it up for the first time, add two teaspoons of granulate.

The weekly water maintenance program:

Choose a fixed day to carry out the water maintenance.

1. Add the recommended amount of AquaFinesse into your spa.

Divide the number of liters water in your spa by 6 to calculate the correct number of milliliters.

For the number of liters water in your spa, see the back page.

2. Rinse the filter (for example: with a garden hose).
3. Place the tablet in the holder.

What to do when the water is not crystal clear?

Do not wait until the water is murky.

- Add a small teaspoon of 60 Granulate to the skimmer.
Repeat this every day until the water is crystal clear again.
- Let the filter program filter longer, on FLC (= continuous filtering) if necessary.
- View the control panel instructions
- When the water is clear again, gradually set the filter program lower each day until the desired time per 12 hour is reached.
- Change the water after 3 months and clean the filter(s) with filter cleaner.

SALT SYSTEM MANUAL

IMPORTANT: Make sure to put the saltsystem control on '0', every time before draining the spa water

Required materials:

- Salt TRU-BLU.
- Test strips sodium bromide.
- Test strips aquachek total bromine.
- PH-
- PH+

Fill up the spa with water and add the indicated amount of salt. To calculate the right amount of salt in gram for your spa, you can multiply the liters in your spa with 1.4. For the number of liters in your spa, see the back page.

Go through the normal start up procedure of the spa. Switch on the jet at a high speed. Add TRU-BLU to the water with a dosage of 2 grams per litre. Apply evenly to the water.

Leave the jet on for 15 minutes at a high speed.

Test the amount of salt in the water by using GENESIS SODIUM BROMIDE test strips. The ideal values are between 7,8 and 8,0. Carry out this test once every two months.

This test is carried out as follows:

- Take a cup, fill it with approximately 2,5 cm of water from the spa.
- Take a sodium bromide test strip and put it in the cup with the yellow edge pointing upwards.
- Wait until the yellow edge turns black and read the values. The ideal values are between 7,8 -8.
- By adding one lid full of TRU-BLU, the sodium bromide values will increase about 0,4.

How to use your Aquacheck Test Strips:



1. Dip the strip into the water and take it out again
2. Hold the strip horizontally for 15 seconds
3. Compare the colours

- (1) The ideal values: between 100 and 500
- (2) The ideal values: between 2 and 3
- (3) The ideal values: between 80 and 140
- (4) The ideal values: between 7,0 and 7,5

Lime content tests, Alkalinity, PH and Bromide

- Test the total lime content of the water. If the value is under 100, add calcium Booster, see number (1). Read the instructions before use.
- Test the alkalinity of the water. The ideal alkalinity is between the values 80 PPM and 140 PPM, see number (3). If the value is above 140 PPM, use PH-. If the value is below 80 PPM, use Total Alkalinity Control (TA=) (contact your dealer). Read the instructions before use.
- Test the total lime content of the water. The ideal PH-value is between 7.0 and 7.5, see number (4). If the PH of the water is under 7.0, use PH+. If the PH of the water is more than 7.5, use PH-. Thoroughly read the instructions on the package. An incorrect PH balance could cause irritation to the eyes and damage to the spa.
- When using the spa intensively we advise you to use the Boost button. This will temporarily release extra Bromine to keep the water crystal clear.

Setting the Salt System

The display panel of the system can be read if jet 1 is at a low speed. Set the filter period to 6 hours per 12 hours (for the Economy-Line, it is always set to 5 hours per 12 hours).

Twist the push-button of the salt system to the right to level 10 (for the Prestige Lounge and Tornado to level 7). The display panel shows “+” or “-“; this normally means that the machine is cleaning itself.

Test the free bromine value after about 72 hour, see number (2), with the Aquacheck total bromine test strips. If the value is more than 3 ppm, bring back the filter period to 4 hours per 12 hours.

Retest after 72 hours. If the value is above 2-3 ppm, twist the push-button back one level. (now 9).

Subsequently, test every 3 days and turn the push-button back one level each time per 72 hours until the ideal value of 2-3 ppm is reached.

If the free bromide value remains under 2 ppm, keep the level at 10 and lengthen the filter period to 8 hours per 12 hours or continuous filtration.

After the ideal value of 2-3 ppm is reached, clean the filter once a week and test the water with the Aquacheck test strips.

Refresh the spa's water at least once every year. **Tip: Shower before using the spa.**

1) What to do when the total free bromine is too low?

- Use the push-button of the salt system to set the salt system to level 10.
- Set the filter time to continuous.
- If the total free bromide value is more than 2-3 ppm after 72 hours, lower the filter time (Fil 8), so filter 8 hours per 12 hours.
- If the total free bromide value is more than 2-3 ppm after 72 hours, lower the filter time (Fil 6), so filter 6 hours per 12 hours.
- If the total free bromide value is more than 2-3 ppm after 72 hours, lower the filter time (Fil 4), so filter 4 hours per 12 hours.
- If the total free bromide value is more than 2-3 ppm after 72 hours, twist the push-button of the salt system back 1 level (from 10 to 9).
- Subsequently repeat the testing every 72 hours and try to find a level for which the bromide-value is not lower than 2 ppm and not higher than 3 ppm.

2) What to do when the total free bromine is too high?

- Lower the filter time 2 hours to 23 hours (to minimally 4 hours per 12 hours).
- If the value is still too high after 72 hours, continue to lower the filter time with 2 hours per 12 hours.
- Repeat this every 72 hours until the filter level is minimally 4 hours per 12 hours.
- If the value is still too high after 72 hours, twist the rotary knob back 1 level.
- Repeat this every 72 hours until a level is found for which the bromide-value is not lower than 2 PPM and not higher than 3 PPM.

3) What to do when the PH-value is too low?

- Use PH+ if the value is below 7.0.
- Thoroughly read the instructions on the package.
- A PH balance that is too low could cause irritation to the eyes and damage to the spa.

4) What to do when the PH-value is too high?

- Use PH- if the PH value is more than 7.5.
- Thoroughly read the instructions on the package.
- A PH balance that is too low could cause irritation to the eyes and the bromide to stop working.

5) What to do when the alkalinity is too low?

- Use Total Alkalinity Control (TA+), if the alkalinity is below 80 PPM.
- Contact your dealer first.
- Read the instructions before use.

6) What to do when the alkalinity is too high?

- Use PH- if the alkalinity is higher than 140 PPM.
- Read the instructions before use.

7) What to do when the total lime content of the water is too low?

- Use Calcium Booster if the total lime content of the water is lower than 100.
- Read the instructions before use.

Troubleshooting

Problem	Cause	Solution
Green water	PH-value could be too low	Check the PH-value and the alkalinity-value
	Algae	Check all 4 values with the Aquacheck Test strips
Yellow water	Bromide-value is probably too high	Check all 4 values with the Aquacheck Test strips for a solution to a bromide-value that is too high
Foggy water	PH-value is too high and/or the Bromide-value is too low	Check all 4 values with the Aquacheck Test strips
Smelly water	PH-value is too high and/or the Bromide-value is too low	Aquacheck Test strips
Foamy water	PH-value is too high and/or the Bromide-value is too low	Check all 4 values with the Aquacheck Test strips
	Soap residue in the water	Rinse swimming gear thoroughly without soap
	Hair gel or lotion in the water	Shower thoroughly before using the spa
Slippery inside the Spa	PH-value is too high and/or the Bromide-value is too low	Check all 4 values with the Aquacheck Test strips
Irritated eyes	PH-value is too high and/or the Bromide-value is too low	Check all 4 values with the Aquacheck Test strips

6. Filter maintenance

Your filter system is vital for the quality of your spa water. Polluted or worn filters do no longer hold the capacity to filter correctly and therefore put pressure on the jet engine of your spa; this could even shorten the lifespan of the machine.

A spa filter cartridge consists of polyester micro pores folded filter material, which was designed to filter the tiniest impurities from the water (for removing the filter). Passion spas Filters have a surface of 4.65 m² of filter material (depending on the content of the spa, two filters are used that are especially designed for a maximum range to catch floating particles in the water).

It is recommended to clean the spa filter cartridge every week (or more often if the spa is used intensively). Use a garden hose and aim the stream of water at a 45° angle to the ground. Check if the dirt comes off when you rinse every fold of the filter. The filter cartridge should at least be cleaned with a garden hose and then soaked in a cleaning solution for 24 hours, according to the instructions, at least every 2 to 4 months.

It is recommended to have a set of extra filters at hand so that you can use your spa during the soaking process of the filters. This will result in a longer lifespan of the filters. If you are using the filter rotation system, let the filters dry so that they can be switched immediately the next time the filters are cleaned.

Do not

- Use a brush to clean the filter.
- Use washing liquid or all-purpose cleaner for soaking the filters.
This will result in a lot of foam in your spa.
- Use a hydro-blaster to clean the filter cartridges, the high water pressure will damage the materials.
- Use hydrochloric to soak or clean the filters. The acid will shorten the lifespan of the filter and is a health hazard.

7. Spa cover

Your spa is equipped with a vinyl, closable hard cover. All kinds of vinyl, also the high quality type that Passion Spas uses, is sensitive to UV radiation. Direct sunlight and mould could damage the cover. Maintenance of the cover is part of the regular maintenance program.

Follow the following steps:

- Rinse the cover with cold water from a garden hose.
- Apply a mild, non-foaming cleaning product and wipe clean.
- When the cover is very dirty, a sponge for washing a car could be used.
- Rinse thoroughly with water again and let the cover dry.
- Do not use washing liquid, scrub cleaner, products that contain alcohol, mild or strong all-purpose cleaners. These could damage the top coat of the vinyl. Your Passion Spas dealer sells a vinyl protection agent that can be used.

Avoid products that contain oil, petroleum, or petroleum distillate, or are greasy or leave a coating-like dried wax. Do not use products that are marked as “FLAMMABLE” or “HIGHLY FLAMMABLE” on your hard cover.

- After cleaning and drying, apply a thin layer of vinyl protection agent on the top and the sides of the cover (read the instruction on the package before use).
- Spread the agent evenly with a slightly moist rag or sponge.
- Repeat the procedure on the bottom side of the cover. This will stop it from moulding.

Cover lifters will prolong the lifespan of your cover. Contact the manufacturer of the spa covers for instructions about attaching the cover.

8. Spa Maintenance

Depending on the use of the spa, it needs to be drained regularly, every 2 to 4 months. This is necessary, because the amount of dissolved solids is getting too high, which makes it hard to maintain the water balance and disrupts the hygienic cleaning effect.

Follow the following steps to drain your spa:

- Turn the power off
- Remove the cover.
- Remove the drain valve cap and attach the hose connector.

Because the water drains with gravity, the process could take several hours. Check if the water is flowing into the drain. If you prefer to let the water flow into the garden or anywhere else, we recommend that you do not treat the water during the days before that so that the area is not affected by chemicals.

- Remove the hose connector when the spa is empty and place the cap back on the drain valve.
- Use a cloth or sponge to remove the excess water
- Remove all the dirt and sand that may be in your spa.
- Check the acrylic layer.
- Remove the filter cartridge and let it soak in the recommended solution for a night.
- Clean the cover and treat it with the recommended product.

Cleaning the acrylic layer

Your Passion Spa is made from the highest possible quality of acrylic. A simple, regular maintenance procedure is necessary to guarantee the finish to last for years. Although the acrylic layer is easy to clean, and there are usually no dirt or stains stuck to it, it is advisable to clean the surface with a non-scrub cleaner (for example: denatured alcohol) and a soft cloth or sponge. Do this after use or during the normal maintenance program. Contact your Passion Spas dealer about stains that are hard to remove. They can advise you regarding acrylic surface cleaners.

Scratches could possibly appear on the surface. The most popular method to remove scratches is to use sandpaper 1200 dry/wet lightly in a rotating manner. After this, rub the surface with a car cleaner product or a similar product. Before using this method, we strongly advise you to contact your Passion Spas dealer. Do not leave the acrylic tub in the sunlight for too long.

This will have a negative effect on the surface and could possibly make the warranty invalid. Always use the cover on the spa, even when there is no water in it. Avoid getting dirt and sand in your spa by simply putting a mat on the floor or placing a foot bath in front of the spa's entrance. This will help keeping the acrylic layer and jets intact.

Underwater lighting

Your spa is equipped with underwater lighting. The light is completely safe and operates at 12 Volt. The coloured lenses are replaceable and can be changed under the water. The light itself can be changed from within the cabinet and can be bought from your dealer.

Cushions

Depending on the type of spa you own, you may also have cushions. These head cushions provide comfort during the use of the spa and do not need a lot of maintenance. They are affixed with little knobs. To remove the cushions, place two fingers behind the cushion like a fork, move along the knobs to remove these. Never pull the actual cushions. Clean the head rests with a wet cloth or sponge. When you maintain your spa correctly and keep up the right chemical balance, the cushions should last for years.

9. Frost protection

If the spa is being transported or stored at temperatures below zero, it is important to protect it from frost.

- Empty the spa completely.
- Remove the valve's safety cap and store with care.
- Put something between the valve to drain the water so that it remains opened.
- Loosen all water pipes that are connected to the water pumps with three turns so that the water can drain out.
- Remove the filter cartridge and store in a dry place.

10. Electricity supply

Consult your electrician for advice concerning all national regulations/rules for connecting your spa.

Your Passion spa is designed in a manner that answers to all local standard regulations. The warranty becomes invalid when the spa is connected to a faulty power network / source. Moreover, this is dangerous to your own health as well as that of others (amongst others, the power source is allowed to deviate 10%, this means that for 230 Volt it is allowed to be between 207 and 253 Volt).

There should be no plugs / sockets, switches, light fixtures, etc. in the direct surroundings of the spa, unless it is approved by an electrician to be in accordance with the national regulations/rules.

Passion Spas is not responsible for connecting the power or other national regulations/rules/demands. Not meeting any of the regulations/rules/demands will therefore make all warranties invalid.

11. Fencing / separation

In some countries it is mandatory to set up a fence around your spa against the danger of children drowning. Inform yourself about the possible national regulations/rules/demands that apply in this case.

Passion spas cannot be held liable or responsible for persons who do not meet national regulations/rules/demands concerning the installation of the spa. Not meeting regulations/rules/demands will therefore make all warranties invalid.

Copyrights De Passion

12. Troubleshooting

The spa does not switch on

- Is it plugged in?
- Is the fuse still in?

If so, is earth switched 'on'? Consult an electrician or your Passion Spas dealer if the fuse/earth comes off several times.

The jet produces a sound, but does not build up pressure

Does the water at least reach the middle of the skimmer (water level)?

If not, fill the spa up with some more water. It is possible that an air bubble was created in the system when filling up the spa. Press 'on' and 'off' on the same jet a couple of times and/or let some of the water/air escape by draining the spa.

The spa produces a slurping sound

The water probably does not reach up halfway to the skimmer. Add water until the water level is reached.

The water pressure switches from heavy to light

The water probably does not reach up halfway to the skimmer. Add water until the water level is reached.

It is more difficult to keep the water clean than before

- Read the chapter on Water Maintenance thoroughly.
- The total of dissolved substances is more than 1500 ppm. Change the water.
- The ozonator could be broken.

The best way to check this is in the dark. Remove the panel and look for a cylindrical-shaped black apparatus, with a diameter of 6 cm and a length of 25 cm. If it glows, the ozonator is still working. Consult your dealer when it does not glow.

The spa does not turn off

The spa is in the middle of heating or filtering, it cannot be switched off then.

The blower sometimes suddenly turns on by itself, then it stops after a while.

A certain program of the spa initiates this process. It prevents bacteria from growing if the water is stagnant for too long.

The spa does not get warmer

- The spa may not be set properly. Set the desired spa temperature.
Perhaps the spa needs more time. The spa warms up about half a degree per hour.
- The air controls are opened. The spa needs more time to warm up in this manner.
Close the air controls.
- The Mode button is set to SLP = Sleep. The tub does not heat up on this 'vacation setting'.
See display instructions.
- The Mode button is on ECO = Economy. The tub only heats up in the filter period in this setting.
See display instructions.

Water is too hot

The temperature may not be set properly. Set the desired spa temperature.

The temperature sensor is no longer in the correct spot or is broken. Consult the dealer.

No water is coming from the jet

- The jet is set to close. Open the jet by turning it to the right.
- The jet is not applied correctly. Turn the jet to remove it, then reapply it.

Water leak

- Too much water was added to the spa. Let some water drain from the spa.
- This is condensation. Pay attention when removing the cover.
- A pipe or connection is leaking. Contact your dealer

Guide de l'utilisateur

Utilisateurs de Spas Passion



Guide de l'utilisateur de Spas Passion

Nous vous félicitons de l'achat de votre Spa Passion. Nous vous souhaitons d'y passer des moments agréables et délassants.

Passion Spas a conçu ses spas de telle sorte que vous pourrez en profiter dehors toute l'année et pendant toutes les saisons. Pour vous garantir un fonctionnement sans problèmes pendant de nombreuses années, nous vous conseillons de lire attentivement ce manuel avant d'utiliser votre spa.

Si vous avez des questions, n'hésitez pas à nous contacter.

L'équipe de Spas Passion, Uddel

Table des matières

1. Consignes de sécurité importantes
2. Installation du spa
3. Mise en service du spa
4. Mode d'emploi des panneaux de contrôle
5. Entretien de l'eau
6. Entretien du filtre
7. Couverture du spa
8. Entretien du spa
9. Protection contre le gel
10. Equipement électrique
11. Eventuelle clôture
12. Résolution des problèmes.

1. Consignes de sécurité importantes

Pour éviter une électrocution

- Placez la prise électrique à au moins 1,5 mètres du spa.
- Placez toujours des appareils électriques comme radio, lumière, télévision ou téléphone à au moins 1,5 mètres du spa.
- Ne placez jamais le spa sur des conduites souterraines.
- Branchez toujours votre spa sur un groupe séparé, qui doit être équipé d'un disjoncteur approprié et tenez-vous aux normes nationales en vigueur. Les branchements électriques doivent être contrôlés ou effectués par un électricien agréé.
- Placez le spa à au moins 1,5 mètres de toute surface en métal.

Pour assurer la sécurité de vos enfants

- Vous êtes responsable de la sécurité des enfants et de toutes personnes utilisant votre spa.
- Les enfants ne peuvent utiliser le spa que sous surveillance d'un adulte
- Pour éviter des accidents et des noyades, vous devez éviter en tout temps que des enfants puissent accéder au spa sans surveillance.
- Il est conseillé d'utiliser de l'eau plus tiède pour de jeunes enfants, ceux-ci étant plus sensibles aux températures élevées. Contrôlez la température de l'eau à l'aide de votre main ou d'un thermomètre avant que des enfants n'utilisent le spa, pour s'assurer que l'eau soit à une température agréable.
- Vérifiez, pour la sécurité de vos enfants, que le couvercle est fermé après utilisation, vérifiez également la fermeture d'une éventuelle clôture. Ne laissez pas des enfants monter sur le couvercle du spa.
- Prévenez vos enfants qu'un sol mouillé peut être glissant et qu'ils doivent faire bien attention quand ils entrent ou sortent du spa.
- Ne laissez jamais des enfants placer des appareils électriques, des rallonges électriques, de la lumière, etc. à moins de 5 mètres du spa.
- Ne modifiez pas vous-même le spa sans consultation par écrit.

Fermez le couvercle du spa après usage avec la fermeture de sécurité pour enfant.

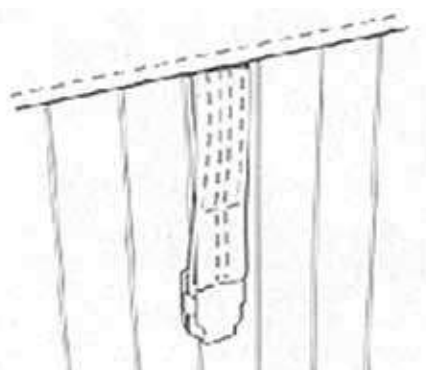

Pour éviter des blessures

- Ne pas utiliser de verre ou autres matériaux fragiles dans ou dans les environs du spa. Pour ne pas gâcher le plaisir : Utilisez des verres en plastique, c'est plus sûr.
- Ne retirez aucune des pièces du spa, surtout pas la grille d'aspiration. Si cette grille est retirée ou endommagée, l'aspiration des pompes pourra causer des blessures graves. Il ne faut pas utiliser le spa si cette grille est retirée ou endommagée ; contactez votre revendeur, il vous conseillera.
- La température de l'eau du spa ne doit pas dépasser 40°C. Une température de l'eau entre 37°C et 40°C est une température sans danger pour des adultes en bonne santé. Il est conseillé d'utiliser des températures inférieures pour des enfants ou en cas d'utilisation de plus de 10 minutes.
- Contrôlez la température de l'eau avec un thermomètre à eau avant d'entrer dans le spa, l'instrument de mesure du système de commande pouvant avoir des variations. Vérifiez à l'aide de votre main si l'eau a une température agréable.
- Les femmes enceintes doivent prendre des précautions et consulter un médecin avant d'utiliser le spa, parce que des températures supérieures à 37°C peuvent avoir des effets nocifs à certains moments de la grossesse.
- La consommation de drogues, d'alcool ou de médicaments avant ou après l'utilisation du spa peut provoquer des évanouissements, donc des risques de noyade.
- Les personnes en surpoids, les personnes avec des problèmes cardiaques, souffrant d'hypo- ou d'hypertension, les diabétiques et les personnes ayant des problèmes de circulation du sang doivent consulter un médecin avant d'utiliser le spa.
- N'utilisez pas le spa après un exercice intense.
- Les personnes atteintes de blessures ou d'infection ne doivent pas utiliser le spa. L'eau chaude peut favoriser la croissance de bactéries infectées si le spa n'est pas suffisamment désinfecté et si l'équilibre chimique n'est pas maintenu.
- Utilisez votre spa pendant une durée raisonnable. Une longue exposition à des températures élevées peut provoquer une température corporelle élevée, qui peut causer des étourdissements, des nausées, de la somnolence, des évanouissements et des pertes de conscience empêchant de sortir du spa. Ces effets peuvent causer un risque de noyade.
- En tout temps, entrez dans le spa et sortez du spa calmement.
- Nettoyez régulièrement les environs du spa et assurez un bon drainage pour éviter les surfaces glissantes et des risques de blessure.
- Il est très important de maintenir l'équilibre chimique de l'eau, même si vous n'utilisez pas le spa. Demandez à votre revendeur le programme d'entretien le plus approprié à votre spa.
- N'utilisez pas le spa si vous êtes seul.
- Recouvrez le spa avec le couvercle si le spa n'est pas utilisé.
- Il est interdit de sauter ou de plonger dans le spa.
- Ne dépassez pas le nombre maximum de personnes pouvant entrer dans le spa. Le dépassement du poids maximum peut endommager la structure et perturber l'équilibre chimique de l'eau.

2. Installation du spa

- Placez votre spa sur une surface horizontale et solide.
- Veillez à ce que l'endroit où vous placez le spa puisse supporter le poids du spa et de ses occupants.
- Des dégâts structurels résultants d'une installation incorrecte rendent la garantie usine invalide.
- Assurez-vous que le spa et son équipement soient placés de telle façon que l'eau s'évacue sans problèmes.
- Assurez-vous que l'accès aux panneaux de commande et composants électriques soit libre pour le service et l'entretien du spa.
- Si vous installez votre spa sur une terrasse ou sur un patio, renseignez-vous sur la capacité de charge maximale auprès d'un ingénieur en bâtiment. Si vous négligez de le faire, il peut y avoir risque d'effondrement, pouvant provoquer des blessures graves et des dommages structurels, et entraînant des coûts élevés.
- Si vous installez le spa à l'intérieur, il faudra prévoir une vidange adéquate autour du spa, des bonnes dalles antidérapantes et un bon système de ventilation.

Pour plus d'informations, consultez votre revendeur de spas Passion.

Après avoir installé votre spa, remplissez-le d'eau du robinet.

3. Mise en service du spa

Remplissage de votre spa

Vous avez sorti votre nouveau spa de son emballage et vous avez vérifié d'éventuels dommages. (Contactez directement votre revendeur avant l'installation s'il y a des dommages de transport visibles.) Votre spa est maintenant à l'emplacement idéal et vous avez respecté les conditions d'installation. Un électricien certifié a effectué le raccordement.

Votre spa Passion a été minutieusement testé pour garantir un maximum de fiabilité et satisfaire la clientèle. Nettoyez l'eau qui pourrait se trouver dans les conduites après les tests en usine. Assurez-vous que le spa soit entièrement propre avant de commencer le remplissage.

- Utilisez toujours le skimmer pour remplir le spa avec de l'eau du robinet (eau potable).
- Laissez couler l'eau du tuyau d'arrosage pendant un moment avant de remplir le spa. Ceci pour éviter que des bactéries provenant de la conduite d'eau et du tuyau d'arrosage contaminent votre spa Passion.
- Ne remplissez pas le spa avec de l'eau plus chaude que 40° C, ceci pouvant provoquer un défaut de la limite supérieure du thermostat lors de l'enclenchement.
- Remplissez le spa à l'aide d'un tuyau d'arrosage avec de l'eau du robinet, le courant étant coupé.
- Ouvrez le robinet et attendez que l'eau ait atteint le niveau « Water Level ». Le niveau « Water Level » est indiqué à mi-hauteur du skimmer (voir le dessin). Cela peut durer un moment, selon la pression de l'eau.
- Dès que l'eau a atteint le niveau d'eau « Water Level », fermez le robinet et enlevez le tuyau (dépasser le niveau maximum d'eau peut provoquer un débordement du spa).
- Ouvrez les panneaux pendant la mise en service pour vérifier d'éventuelles fuites dans le boîtier technique (qui auraient pu se produire pendant le transport) et refermez les panneaux.

Enclenchez le spa

Maintenant que toutes les exigences ont été respectées, la procédure de mise en service peut commencer.

- Vérifiez que tous les jets soient ouverts (voir photo). Fermez les jets en les tournant dans le sens des aiguilles d'une montre.
- Vérifiez si les cartouches du filtre ont été installées. (Voir photos).

*Pour enlever la plaque frontale du skimmer, tirez-la vers le haut.
Retirez le récipient du filtre en le faisant coulisser vers l'extérieur.*



Vous pouvez fixer le filtre en le faisant tourner dans le sens des aiguilles d'une montre.



- Branchez le courant du spa. Ne branchez pas le courant avant que le bain soit rempli jusqu'à « Water Level », indiqué sur le skimmer.
- La pompe démarre en mode de base et purge l'air du système. Il est possible qu'une poche d'air se trouve dans le système. Vous le remarquerez, si tous les jets ou un certain nombre de jets, ils ne commencent pas à fonctionner correctement. Laissez dans ce cas couler un peu d'eau de la vidange.
- Votre revendeur vous a fourni un kit de maintenance de départ, pour traiter l'eau de votre spa avant utilisation. Suivez soigneusement les instructions, mettez une première dose et continuez le réglage du système de contrôle.
- Suivez les consignes sur le panneau de commande, selon le type de votre système de contrôle. Voir chapitre 4.
- Après avoir réglé le système de contrôle avec les paramètres de son choix, désactivez les contrôleurs d'air (voir photo, l'ouverture est dans le sens inverse des aiguilles d'une montre) et placez le couvercle sur votre spa pour qu'il soit réchauffé au maximum.

Votre spa est maintenant chauffé et filtré.

Contrôleur d'air



Remarque : Si vous ne désactivez pas les contrôleurs d'air et si vous n'utilisez pas le couvercle, le temps de réchauffement sera considérablement plus long et les coûts de chauffage seront nettement plus élevés.

Poches d'air

Si vous avez vidé et rempli à nouveau votre spa et que la pompe se met en route mais qu'il n'y a pas de mouvement d'eau dans votre spa, c'est qu'une poche d'air affecte probablement le spa. Pour vider l'air hors de votre pompe, éteignez le spa et localisez la pompe de filtration qui est située à l'intérieur du coffrage du spa. Localisez le tuyau qui va sur le dessus de la pompe. Celui-ci présente un large écrou que l'on appelle le raccord union. Desserrez-le dans le sens inverse des aiguilles d'une montre jusqu'à ce que vous entendiez l'air s'échapper. Resserrez lorsque de l'eau commence à sortir. Cela devrait résoudre le problème de la poche d'air. Vous devrez parfois redémarrer la pompe pour enlever l'air. Remplissez toujours le spa par le boîtier du filtre pour éviter que cela ne se produise.

4. Mode d'emploi des panneaux de contrôle



A la mise sous tension, le spa se met en mode d'amorçage « ». **Pendant le mode d'amorçage, appuyer sur le ou les touches « Jets » à plusieurs reprises pour s'assurer que tout l'air est évacué des pompes.** Le mode d'amorçage dure moins de 5 minutes. Appuyer sur « Warm » ou « Cool » pour sortir. Après le mode d'amorçage, le spa se met à fonctionner en mode standard (voir paragraphe Mode/Prog).

La pompe affectée au chauffage et à la filtration (pompe 1 bas régime sur les systèmes non circulaires ou pompe circulaire sur les systèmes circulaires) sera désignée simplement comme « la pompe ». Lors de séquences multitouches, si les touches sont pressées trop rapidement les unes après les autres, la programmation peut ne pas se faire.

Réglage de la température (26,0 à 40,0 °C [80 à 104 °F])

La dernière mesure de température de l'eau s'affiche en permanence. L'affichage de la température de l'eau est courant uniquement après que la pompe a fonctionné pendant au moins 2 minutes. Pour afficher la température réglée, appuyer une fois sur « Warm » ou « Cool ». Pour changer la température réglée, appuyer à nouveau sur une touche de température avant que l'affichage cesse de clignoter. Après trois secondes, l'affichage s'arrêtera de clignoter et se mettra à afficher la température courante du spa.

Jets 1

Appuyer sur la touche « Jets 1 » une fois pour mettre la pompe 1 en route, l'arrêter ou pour changer de vitesse (si cette option est disponible). La pompe bas régime s'éteindra après 4 heures. La pompe haut régime s'arrêtera après 15 minutes. Parfois, la pompe bas régime fonctionnera automatiquement, auquel cas elle ne pourra pas être désactivée à partir du panneau, mais la pompe haut régime pourra être commandée.

Jets 2/Jets 3/Soufflante (si équipé)

Appuyer une fois sur la touche correspondante pour mettre l'équipement en marche ou l'éteindre. L'équipement s'arrêtera après 15 minutes. Sur certains systèmes, la pompe 2 est à deux vitesses. Si le panneau comporte un bouton avec 2 appareils qui lui sont confiées, comme la pompe 2 et la pompe 3, appuyez sur le bouton plusieurs fois pour passer à travers les diverses combinaisons ON et OFF pour les deux appareils.

Eclairage

Appuyer sur « Light » pour allumer la lumière du spa. S'éteint automatiquement après 4 heures.

Réglage de l'horloge

Quand le spa est mis sous tension pour la première fois, le mention **SET TIME** clignote sur l'écran. Appuyer sur « Time » puis « Mode/Prog » suivi de « Warm » ou « Cool ». L'heure se mettra à changer en incréments d'une minute. Appuyer sur « Warm » ou « Cool » pour arrêter l'horaire. Appuyer sur « time » pour confirmer.

Mode/Prog

Le mode est changé en appuyant sur « Warm » ou « Cool » puis sur « Mode/Prog ». Le **mode standard** maintient la température réglée et la mention **STANDARD** s'affiche. Le **mode économie** réchauffe le spa jusqu'à la température préréglée uniquement pendant les cycles de filtration. La mention « » s'affiche quand la température de l'eau n'est pas courante et s'affiche en alternance avec la température de l'eau quand la pompe fonctionne. La mention **ECONOMY** s'affichera. Le **mode de veille** réchauffe le bain jusqu'à 10 °C (20 °F) de la température préréglée uniquement durant les cycles de filtration. La mention « » s'affiche quand la température de l'eau n'est pas courante et s'affiche en alternance avec la température de l'eau quand la pompe fonctionne.

Cycles de filtration préréglés

Le premier cycle de filtration préréglé commence à 8 heures et fini à 10 heures. Le second cycle de filtration préréglé commence à 20 heures et fini à 22 heures. **Pour les systèmes non circulaires**, à faible vitesse de la pompe 1 et le générateur d'ozone (si installé), exécutez lors de la filtration. **Pour 24 systèmes de circulation heure**, la pompe de circulation et le générateur d'ozone (si installé), exécutez les 24 heures. Dans les environnements chauds, la pompe de circulation peut désactiver pour des périodes de 30 minutes, sauf pendant les cycles de filtration. **Pour les non-24 heures les systèmes de circulation**, la pompe de circulation et le générateur d'ozone (si installé), exécutez pendant la filtration (et peut également s'exécuter automatiquement à d'autres moments). Au début de chaque cycle de filtration, tous les autres équipements fonctionnent brièvement pour vidanger les conduites.

Programmation optionnelle du cycle de filtration

Il n'est pas nécessaire de changer les cycles de filtration, mais si vous le désirez, appuyez sur « Time », « Mode/Prog », « Mode/Prog » dans l'espace de 3 secondes. La mention « **SET START FILTER 1 (AM)** » apparaît. Appuyer sur « Warm » ou « Cool » pour reprogrammer l'heure de début de filtration. Appuyer sur « Mode/Prog » pour faire apparaître la mention « **SET STOP FILTER 1** » et régler l'horaire à l'aide des touches « Warm » ou « Cool » comme indiqué ci-dessus. Appuyer sur « Mode/Prog » pour faire apparaître la mention « **SET START FILTER 2 (PM)** » et procéder comme indiqué ci-dessus. Appuyer sur « Mode/Prog » pour faire apparaître la mention « **SET STOP FILTER 2** » et procéder comme indiqué ci-dessus. Appuyer sur « Mode/prog » pour confirmer.

L'interrogation automatique (en mode standard uniquement)

La pompe sera activée pour 1 à 2 minutes pour vérifier la température:

- Toutes les 30 minutes
- Chaque fois que n'importe quelle autre pompe ou de la soufflante est activée
- Chaque fois que la température de consigne est élevée

Verrouillage du panneau

Appuyer sur « Time », « Blower » et « Warm » dans l'espace de 3 secondes. Toutes les touches sont désactivées sauf la touche « Time ». Pour déverrouiller le panneau, appuyer sur « Time », « Blower » et « Cool » dans l'espace de 2 secondes.

Verrouillage de la température

Appuyer sur « Time », « Blower » et « Warm » dans l'espace de 3 secondes. Les touches « Warm » et « Cool » sont à présent désactivées. Pour déverrouiller la température, appuyer sur « Time », « Blower » et « Cool » dans l'espace de 2 secondes.

Remarque : sur certains systèmes, la touche « Jets 1 » au lieu de la touche « Blower » est utilisée dans les séquences de verrouillage-déverrouillage.

Messages de diagnostic

Message	Description	Action requise
	Pas de message sur l'écran L'alimentation du bain a été coupée.	Le panneau de commande est désactivé jusqu'à ce que la tension soit rétablie. Les réglages du spa seront conservés jusqu'à la prochaine mise sous tension.
--	Température inconnue.	Après que la pompe a fonctionné pendant 2 minutes, la température courante de l'eau s'affiche.
DHH	« Overheat » (surchauffe) - le spa s'est éteint.* Un des capteurs a détecté une température de 47,8 °C (118 °F) au chauffe-eau.	NE PAS ENTRER DANS L'EAU. Retirer la couverture du spa et laisser l'eau refroidir. Une fois que le chauffe-eau a refroidi, réinitialiser en appuyant sur une touche quelconque. Si le spa ne se réinitialise pas, le mettre hors tension et appeler un revendeur ou réparateur agréé.
DHS	« Overheat » (surchauffe) - le spa s'est éteint.* Un des capteurs a détecté que la température de l'eau est de 43,5 °C (110 °F).	NE PAS ENTRER DANS L'EAU. Retirer la couverture du spa et laisser l'eau refroidir. A 41,7 °C (107 °F) le spa devrait se réinitialiser automatiquement. Si le spa ne se réinitialise pas, le mettre hors tension et appeler un revendeur ou réparateur agréé.
SnA	Le spa s'est éteint.* Le capteur branché dans la prise du capteur « A » ne fonctionne pas.	Si le problème persiste, contacter un revendeur ou réparateur agréé. (Peut apparaître temporairement en état de surchauffe.)
SnB	Le spa s'est éteint.* Le capteur branché dans la prise du capteur « B » ne fonctionne pas.	Si le problème persiste, contacter un revendeur ou réparateur agréé. (Peut apparaître temporairement en état de surchauffe.)
SnS	Les capteurs sont déséquilibrés. En cas d'alternance avec la température du spa, il ne s'agit peut-être que d'un état temporaire. Si le message clignote sans alternance, le spa s'arrête.*	Si le problème persiste, contacter un revendeur ou réparateur agréé.
HFL	Une différence importante entre les capteurs de température a été détectée. Ceci pourrait indiquer un problème de débit.	Si le niveau d'eau est correct, vérifier que toutes les pompes ont été amorcées. Si le problème persiste, contacter un revendeur ou réparateur agréé.
LF	Problème de débit faible persistant. (S'affiche à la cinquième occurrence du message « » en 24 heures.) Le chauffe-eau s'est éteint mais d'autres fonctions du spa continuent à fonctionner normalement.	Suivre l'action requise pour le message « ». Le chauffage du spa ne se réinitialisera pas automatiquement. Appuyer sur n'importe quelle touche pour réinitialiser.
dr	Quantité d'eau inadéquate, faible débit ou bulles d'air détectés dans le chauffe-eau. Le spa s'arrête pendant 15 minutes.	Si le niveau d'eau est normal, vérifier que toutes les pompes ont été amorcées. Appuyer sur n'importe quelle touche pour réinitialiser. Ce message se réinitialisera dans les 15 minutes. Si le problème persiste, contacter un revendeur ou réparateur.
dry	Quantité d'eau inadéquate détectée dans le chauffe-eau. (S'affiche lors de la troisième occurrence du message « ».) Le spa s'éteint.	Suivre l'action requise pour le message « ». Le spa ne se réinitialisera pas automatiquement. Appuyer sur n'importe quelle touche pour réinitialiser manuellement.
ICE	« Ice » (gel) - risque de gel détecté. <i>* Même quand le spa est éteint, certains équipements peuvent se mettre en marche si la protection contre le gel est nécessaire.</i>	Aucune action requise. Tous les équipements se mettront en marche automatiquement indépendamment de l'état du spa. Les équipements continueront de fonctionner pendant encore 4 minutes après que les capteurs ont détecté que la température du spa s'est élevée à 7,2 °C (45 °F) ou plus. Un capteur de gel optionnel peut être ajouté pour protéger contre tout état de gel extraordinaire. La protection d'un capteur de gel auxiliaire est recommandée dans les régions à climat froid. Consulter un revendeur agréé pour plus de détails.

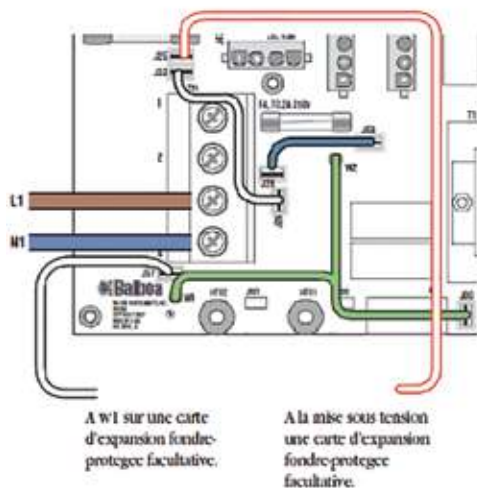

A w1 sur une carte d'expansion fondre-protégée facultative.

A la mise sous tension une carte d'expansion fondre-protégée facultative.

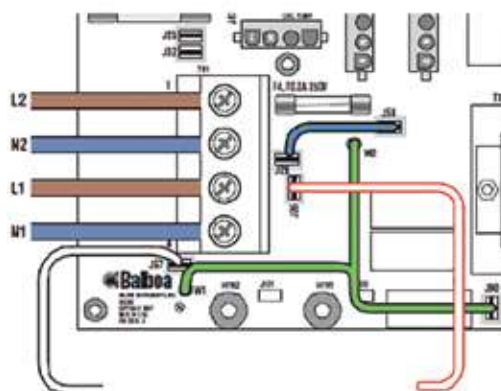

A w1 sur une carte d'expansion fondre-protégée facultative.

A la mise sous tension une carte d'expansion fondre-protégée facultative.

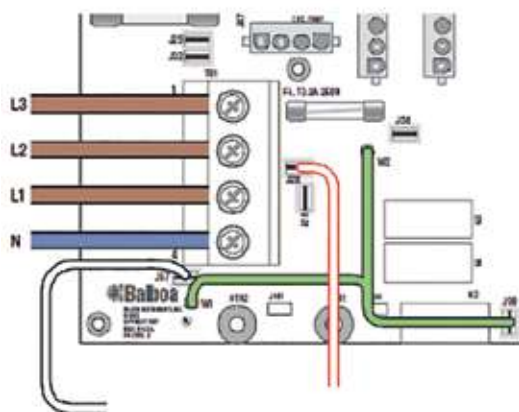

A w1 sur une carte d'expansion fondre-protégée facultative.

A la mise sous tension une carte d'expansion fondre-protégée facultative.

Fonctionnement simple, Systèmes électrique TN et TT (1x32A)

3 conducteurs (1 phase, 1 neutre, 1 prise de terre)

Le conducteur de prise de terre (vert/jaune) doit être connecté à la masse du système comme indiqué. Cette option est configurée et expédiée par défaut.

Tous les équipements (pompes, soufflante, chauffe eau) utilisent la ligne L1.

Desactivation de la fonction chauffage pour le système utilisant seulement 1 commutateur DIP (A10) :

Pour fonctionnement 1x16A :

Pas supporter.

Pour fonctionnement 1x32A :

Configurer le commutateur DIP A10 de telle façon que l'ampérage total du système n'excedera jamais les spécifications d'entrée.

Desactivation de la fonction chauffage pour le système utilisant plusieurs commutateurs DIP :

Se référer à la page « Définition des commutateurs DIP et cavaliers » et configurer les commutateurs comme indiqué dans le tableau 1 de telle façon que l'ampérage total du système n'excedera jamais les spécifications d'entrée.

Fonctionnement double, Systèmes électrique TN et TT (2x16A)

5 conducteurs (2 phase, 2 neutre, 1 prise de terre)

Le conducteur de prise de terre (vert/jaune) doit être connecté à la masse du système comme indiqué.

Le chauffe-eau utilise la ligne 1 alors que tous les autres équipements, comme les pompes et les souffleurs utilisent la ligne 2.

Retirer complètement le conducteur blanc de J26 et J32.

Remarque : J32 et J25 sont identiques sur le plan électrique. Le conducteur blanc peut être connecté à l'une ou l'autre des bornes avant de poser.

Desactivation de la fonction chauffage pour le système utilisant seulement 1 commutateur DIP (A10) :

Commutateur DIPA10 doit être à l'arrêt « OFF »

Desactivation de la fonction chauffage pour le système utilisant plusieurs commutateurs DIP :

Se référer à la page « Définition des commutateurs DIP et cavaliers » et configurer les 2 commutateurs en position ON comme indiqué dans le tableau 1.

Pour utiliser une carte d'expansion :

Desactivation de la fonction chauffage pour le système utilisant plusieurs commutateurs DIP :

Se référer à la page « Définition des commutateurs DIP et cavaliers » et configurer les 2 commutateurs en position OFF comme indiqué dans le tableau 1.

Fonctionnement triphasé, Systèmes électrique TN et TT 5 conducteurs (3 phase, 1 neutre, 1 prise de terre)

Le conducteur de prise de terre (vert/jaune) doit être connecté à la masse du système comme indiqué.

IMPORTANT : La configuration doit utiliser un conducteur de neutre avec une tension phase neutre de 230 V a.c.

Le chauffe-eau utilise la ligne L1.

Tous les principaux équipements utilisent la ligne L3.

Les équipements additionnels, comme les cartes d'expansion, utilisent la ligne L2.

Retirer complètement le conducteur blanc de J26 et J32 ou J25.

Retirer complètement le conducteur bleu de J28 et J58.

Desactivation de la fonction chauffage pour le système utilisant seulement 1 commutateur DIP (A10) :

Commutateur DIPA10 doit être à l'arrêt « OFF »

Desactivation de la fonction chauffage pour le système utilisant plusieurs commutateurs DIP :

Se référer à la page « Définition des commutateurs DIP et cavaliers » et configurer les 2 commutateurs en position ON comme indiqué dans le tableau 1.

NOTE:

- Les systèmes GS5xxZZ ne peuvent pas tous supporter un fonctionnement triple.
- Le fonctionnement triple nécessite un circuit imprimé Rev B
- Si vous utilisez une carte d'expansion, la carte doit avoir un fusible de protection

VL260

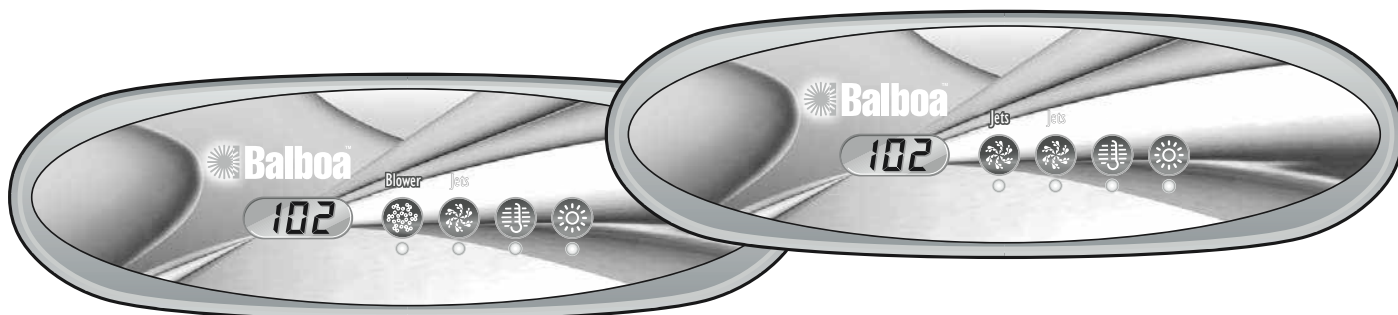

Mise en route initiale

Lors de la première mise en marche du bain, celui-ci se met en mode d'amorçage (indiqué par « PR »). Veuillez vous reporter au mode d'emploi du M-7 pour toutes les directives relatives à la mise sous tension et à l'amorçage de la pompe. Le mode d'amorçage dure jusqu'à 5 minutes. Le bain commence alors à chauffer et la température est maintenue en mode Standard.

Réglage de la température (26°C à 40°C / 80°F à 104°F)

La température de démarrage est réglée sur 37,5 °C / 100 °F. La dernière mesure de la température est constamment affichée sur un ACL. Notez que la dernière mesure affichée de la température n'est valable que dans la mesure où la pompe a été en marche pendant au moins 2 minutes. Appuyez une fois sur le bouton « Temp » ou « Set » pour afficher la température pré-réglée. Pour changer la température pré-réglée, appuyez sur le bouton une deuxième fois avant que l'ACL ne s'arrête de clignoter. Chaque fois que « Temp » ou « Set » est pressé, la température augmentera ou baissera en fonction du bouton pressé. Si vous souhaitez modifier la température dans la direction opposée, relâchez le bouton afin que l'écran puisse revenir à la température originalement pré-réglée. Appuyez sur le bouton pour afficher la température pré-réglée, puis appuyez à nouveau pour changer la température dans la direction désirée. Après 3 secondes, l'ACL affiche automatiquement la dernière mesure de la température du bain.

Remarque: Si le modèle n'est pas muni d'une soufflante, un panneau auxiliaire avec des boutons «Up» et «Down» à la place de «Set» ou «Temp» peut être utilisé. Appuyez simplement sur «Up» ou «Down» lorsque les boutons «Temp» ou «Set» sont mentionnés. (Ignorez le paragraphe «d'inversion de direction»).

Jets

Appuyez sur le bouton « Jets » une fois pour mettre la pompe en route à basse vitesse, et à nouveau pour la mettre en route à haute vitesse. Appuyez sur le bouton « Jets » à nouveau pour l'arrêter. Si la pompe n'est pas arrêtée, la basse vitesse s'arrête automatiquement après 2 heures et la haute vitesse s'arrête après 15 minutes. La pompe fonctionne à basse vitesse quand la soufflante est en marche. La pompe peut aussi se mettre à fonctionner pendant au moins 2 minutes toutes les 30 minutes pour détecter la température du bain et ensuite chauffer à la température réglée au besoin, en fonction du mode. Lorsque la basse vitesse se met en marche automatiquement, elle ne peut pas être désactivée à partir du panneau ; toutefois, la haute vitesse peut être activée.

Soufflante (optionnel)

Ce bouton est utilisé pour mettre la soufflante en route et l'arrêter. Si la soufflante n'est pas arrêtée, elle s'arrête automatiquement après 15 minutes.

Jets 2 (optionnel)

Si votre modèle est muni d'une pompe 2 au lieu d'une soufflante, celle-ci fonctionnera exactement de la même façon qu'une soufflante.

Eclairage

Appuyez sur le bouton « Light » pour allumer et éteindre la lumière du bain. Si la lumière n'est pas éteinte, elle s'éteint automatiquement après 4 heures.

Mode

Le mode est changé en appuyant sur le bouton « Temp » ou « Set », puis en appuyant sur le bouton « Light ». Le mode Standard est programmé pour maintenir la température désirée. Notez que la dernière mesure affichée de la température n'est valable que dans la mesure où la pompe a été en marche pendant au moins 2 minutes. L'icône « » s'affiche temporairement quand ce mode est sélectionné.

Le mode Economy réchauffe le bain jusqu'à la température pré réglée uniquement pendant les cycles de filtrage. L'icône « » s'affiche sans clignoter quand la température n'est pas courante et s'affiche en alternance avec la température quand celle-ci est courante.

Le mode Sleep réchauffe le bain jusqu'à 10 °C (20 °F) de la température pré réglée uniquement durant les cycles de filtrage. L'icône « » s'affiche sans clignoter sur l'écran quand la température n'est pas courante et s'affiche en alternance avec la température quand celle-ci est courante.

Cycles de filtrage pré réglés

Le premier cycle de filtrage commence 6 minutes après que le bain a été mis en marche. Le deuxième cycle de filtrage commence 12 heures après. La durée de filtrage peut être programmée pour 2, 4, 6, 8 heures ou continuellement (indiqué par « »). La durée de filtrage par défaut est de 2 heures. Pour programmer, appuyez sur « Temp » ou « Set », puis sur « Jets ». Appuyez sur « Temp » ou « Set » pour faire le réglage, puis appuyez sur « Jets » pour sortir du mode de programmation. La soufflante procède à une purge de 30 secondes au début de tout cycle de filtrage. La basse vitesse de la pompe fonctionne durant le cycle de filtrage et le générateur d'ozone (si le modèle en est muni) est activé.

Protection contre le gel

Si les capteurs de température détectent une chute de température jusqu'à 6,7 °C (44 °F) au sein du dispositif de chauffage, la pompe se met en marche automatiquement pour protéger le système contre le gel. L'équipement reste en marche pendant encore 4 minutes après que les capteurs ont détecté que la température du bain s'est élevée à 7,2 °C (45 °F) ou plus. Dans les régions froides, un capteur peut être ajouté en option servant de protection supplémentaire contre le risque de gel qui pourrait ne pas être détecté par les capteurs standard. La protection du capteur auxiliaire contre le gel fonctionne de façon similaire à l'exception des seuils de température déterminés par l'interrupteur et sans le délai de 4 minutes suivant l'arrêt. Veuillez consulter votre revendeur pour plus de détails.

Messages de diagnostics

Message	Description	Action requise
	Pas de message sur l'écran. L'alimentation du bain a été coupée.	Le panneau de commande est désactivé jusqu'à ce que la tension soit rétablie. Les réglages sont conservés jusqu'à la prochaine mise sous tension.
--	Température inconnue.	Après que la pompe a fonctionné pendant 2 minutes, la température s'affiche.
HH	« Overheat » (surchauffe) : le bain s'est arrêté. L'un des capteurs a détecté une température de 47,8 °C (118 °C) au niveau du dispositif de chauffage.	NE PAS ENTRER DANS L'EAU. Retirez la bâche du bain et laissez l'eau refroidir. Une fois que le dispositif de chauffage s'est refroidi, réinitialisez en appuyant sur un bouton quelconque. Si le bain ne se réinitialise pas, coupez le courant et contactez votre revendeur ou réparateur.
QH	« Overheat » (surchauffe) : le bain s'est arrêté. Un des capteurs a détecté que la température de l'eau est 43,3 °C (110 °F).	NE PAS ENTRER DANS L'EAU. Retirez la bâche du bain et laissez l'eau refroidir. À 41,7 °C (107 °F) le bain se réinitialise automatiquement. Si le bain ne se réinitialise pas, coupez le courant et contactez votre revendeur ou réparateur.
IC	« Ice » (glace) : un risque de gel est détecté.	Aucune action requise. La pompe et la soufflante se mettent en marche automatiquement quel que soit l'état du bain.
SA	Le bain est arrêté. Le capteur branché dans la prise du capteur « A » ne fonctionne pas.	Si le problème persiste, contactez votre revendeur ou réparateur. (Peut apparaître temporairement en cas de surchauffe et disparaître lorsque le dispositif de chauffage se refroidit.)
Sb	Le bain est arrêté. Le capteur branché dans la prise du capteur « B » ne fonctionne pas.	Si le problème persiste, contactez votre revendeur ou réparateur. (Peut apparaître temporairement en cas de surchauffe et disparaître lorsque le dispositif de chauffage se refroidit.)
Sn	Les capteurs sont déséquilibrés. En cas d'alternance avec la température, il ne s'agit peut-être que d'un état temporaire. S'il clignote par lui-même, le bain est arrêté.	Si le problème persiste, contactez votre revendeur ou réparateur.
HL	Une différence importante de température a été détectée entre les capteurs de température. Ceci pourrait indiquer un problème de débit.	Vérifiez le niveau d'eau dans le bain. Remplissez si nécessaire. Si le niveau d'eau est correct, vérifiez que les pompes ont été amorcées. Si le problème persiste, contactez votre revendeur ou réparateur.
LF	Problèmes de faible débit persistant. (S'affiche lors de la cinquième apparition du message « HL » au cours d'une période de 24 heures.) Le dispositif de chauffage est arrêté mais toutes les autres fonctions du bain continuent à fonctionner normalement.	Suivez l'action requise pour le message « HL ». La capacité de chauffage du bain ne se réinitialisera pas automatiquement. Appuyez sur n'importe quel bouton pour réinitialiser.
dr	Quantité d'eau insuffisante, débit faible ou bulles d'air détectés dans le dispositif de chauffage. Le bain s'arrête pendant 15 minutes.	Vérifiez le niveau d'eau dans le bain. Remplissez si nécessaire. Si le niveau d'eau est correct, vérifiez que les pompes ont été amorcées. Appuyez sur n'importe quel bouton pour réinitialiser ou ce message réapparaîtra automatiquement dans 15 minutes. Si le problème persiste, contactez votre revendeur ou réparateur.
dy	Quantité d'eau insuffisante détectée dans le dispositif de chauffage. (S'affiche lors de la troisième apparition du message « dr ».) Le bain est arrêté.	Suivez l'action requise pour le message « dr ». Le bain ne se réinitialise pas automatiquement ; appuyez sur n'importe quel bouton pour réinitialiser.

Avertissement ! Risque de choc ! Aucune pièce réparable par l'utilisateur. N'essayez pas de réparer ce panneau de commande. Contactez votre revendeur ou réparateur pour obtenir de l'aide. Suivez toutes les directives de branchement du manuel utilisateur. L'installation doit être exécutée par un électricien agréé, et toutes les connexions à la terre doivent être faites correctement.

TP600



Mise en marche

Dès que le spa est branché, il se met en marche en Mode Priming (démarrage). Le Mode Priming est un programme automatique de démarrage du système. Les informations suivantes s'affichent sur l'écran de contrôle : 'RUN' -> 'PMPS' -> 'PURG' -> 'AIR' -> '----'. Ceci se répète pendant environ 4 à 5 minutes, ensuite le Mode Priming est terminé et on peut utiliser le spa.

Dès que le spa est en fonctionnement et que le Mode Priming est terminé vous pouvez régler le spa selon vos souhaits pour en ce qui concerne notamment la température et les temps de filtration. Ces réglages sont expliqués un peu plus loin dans cette brochure. Votre spa est équipé d'une pompe de circulation, qui va tourner au cours du cycle de filtration, du chauffage de l'eau et également lorsque la pompe de massage est activée. La pompe de circulation est donc activée/désactivée automatiquement par le système de commande de votre spa. Lors du démarrage du cycle de filtration, en plus de la pompe de circulation, la pompe de massage est également activée pour garantir à votre spa une circulation optimale. Cette pompe, outre la pompe de circulation, sera de nouveau désactivée après 5 à 10 minutes.

ATTENTION! Dans le système de commande de votre spa se trouve une sécurité automatique pour la pompe de massage. Celle-ci sera automatiquement désactivée 15 minutes après la mise en marche. Lorsque la pompe est désactivée, vous pouvez la réactiver.

Température de l'eau

Le spa possède deux réglages de température. Vous pouvez ainsi régler la température pour votre usage régulier et choisir un autre réglage, d'une température plus basse, pour les périodes où vous n'utilisez pas votre spa, par exemple lorsque vous partez en vacances, ce qui vous permet de maîtriser votre consommation d'électricité.

En bas au centre de l'écran de contrôle s'affiche le mot 'RANGE' avec à côté un des symboles suivants. ▲▼ Avec le symbole ▲ vous réglez la température pour utiliser votre spa. Et avec le symbole ▼ vous réglez la température pour les périodes où vous partez, en vacances par exemple. Le réglage de la température elle-même s'effectue très simplement en appuyant sur le bouton chaud ▲ ou froid ▼

Le mode de réglage du spa sur les ▲ 'RANGE' or ▼ 'RANGE' spécifiques se trouve dans ce chapitre à la rubrique Paramètres.



Cycle de filtration

La filtration du spa se règle sur l'écran de contrôle du spa. Vous pouvez choisir entre deux cycles de filtration pour chacun desquels vous pouvez régler:

- L'heure de départ de chaque cycle de filtration
- La durée de chaque cycle de filtration.

Vous trouverez les instructions relatives à ces réglages à la rubrique Paramètres.

Réglage de la température

En mode Standard, la température du spa s'affiche en continu à l'écran. Lorsque le spa est réglé en mode Economy (économie) ou- Sleep (sommeil) la température se règle selon le mode sélectionné pour indiquer qu'un certain mode a été choisi. Vous pouvez régler la température en appuyant sur le bouton chaud  ou froid .

Une pression sur l'un de ces boutons augmente ou abaisse le réglage de la température de 0,5°C. La température sélectionnée sera confirmée automatiquement 3 secondes plus tard par le système.



Jets 1

Lorsque vous appuyez sur le bouton Jets 1 , la pompe 1 sera activée.





Lorsque vous appuyez de nouveau sur le bouton Jets 1  la pompe 1 sera désactivée.

Jet 2 (uniquement si votre spa est équipée de 2 of 3 pompes)



Pour les spas équipés de 2 pompes de massage:

Lorsque vous appuyez sur le bouton Jets 2 , la pompe 2 sera activée. Lorsque vous appuyez de nouveau sur Jets 2  la pompe 2 sera désactivée.

Pour les spas équipés de 3 pompes de massage:

Lorsque vous appuyez sur le bouton Jets 2 , la pompe 2 sera activée. Lorsque vous appuyez de nouveau sur le bouton Jets 2  la pompe 3 sera également activée, la pompe 2 reste activée. Lorsque vous appuyez encore une fois sur le bouton Jets 2 , la pompe 2 sera désactivée et la pompe 3 reste activée. Lorsque vous appuyez de nouveau sur Jets 2  la pompe 3 sera également désactivée.





Blower (Ventilateur) (uniquement si votre spa est équipé d'un ventilateur)

Le ventilateur est activé en appuyant sur la touche Blower . En appuyant de nouveau sur la touche Blower  le ventilateur sera désactivé.











Eclairage







La touche Light,  permet d'allumer/éteindre l'éclairage. Si votre spa est équipé d'un éclairage LED vous pouvez sélectionner plusieurs couleurs. Pour obtenir la couleur de votre choix vous devez activer plusieurs fois l'éclairage afin d'atteindre la couleur désirée. Attendez une seconde entre chaque pression pour que le transformateur puisse passer d'une couleur à l'autre. Au cas où vous oublieriez de couper l'éclairage, le spa le coupera automatiquement après 4 heures. mer will then adjust the color automatically. The spa will turn off the lights automatically after 4 hours.

Réglage du spa

Lorsque vous avez mis le spa en marche, il convient de le régler correctement. Vous pouvez effectuer tous les réglages sur le tableau de commandes avec les touches Warm (Chaud)  Cool (Froid)  et Light (éclairage) . Avec cette combinaison de touches vous arrivez à la première partie du menu, c'est à dire: 'TEMPERATURE'. Avec la touche Light  s'affiche à l'écran une autre rubrique du menu. Ce menu comprend les rubriques suivantes: 'TEMPERATURE', 'MODE', 'TIME', 'FLIP', 'LOCK', 'HOLD', (TEMPERATURE, MODE, TEMPS BASCULE, VERROUILLAGE, 'DESACTIVATION', 'FILTER1', 'FILTER2', 'PREFERENCE' et 'UTILITIES'. ('FILTRE1', 'FILTRE2', 'PREFERENCE' et SERVICES.) Il est important de savoir que lorsque vous avez effectué un réglage dans une rubrique du menu, vous devez confirmer ce réglage à l'aide la touche Light . L'écran de commandes reviendra à l'écran de départ (voir tableau à la page suivante). Si vous ne faites pas cela, la modification que vous avez effectuée ne sera pas appliquée et le programme reviendra au réglage d'origine. Vous trouverez ci-dessous un tableau mentionnant toutes les rubriques du menu et les explications pour chaque rubrique.

Rubriques du menu du spa

Affichage	Description du symbole affiché
	Ce symbole montre l'écran de départ. Vous pouvez adapter la température selon vos souhaits au moyen des touches de température. Important: ceci n'est pas une rubrique du menu.
	Avec cette rubrique du menu vous pouvez faire fonctionner le spa à haute ou basse température. Lorsque ce symbole s'affiche vous pouvez choisir la température souhaitée au moyen des 2 touches prévues à cet effet et la confirmer.
	Lorsque ce symbole s'affiche vous pouvez choisir les modes 'READY' (PRET) of 'REST' (REPOS) au moyen des touches de température. La différence entre ces deux modes est qu'en mode REST le spa ne chauffe à la température voulue que pendant le temps de filtration, alors qu'en mode 'READY' le spa chauffe constamment à la température choisie. Nous vous conseillons d'utiliser le mode 'READY'.
	Cette rubrique du menu permet de régler l'heure. Vous verrez apparaître successivement ('SET'), 'TIME' et l'heure choisie. En appuyant sur l'une des touches de température vous verrez apparaître à l'écran 'SET' et vous pourrez régler les heures au moyen des touches de température. Lorsque l'heure est réglée, appuyez sur la touche LIGHT  pour régler les minutes au moyen des touches de température.
	Avec cette rubrique vous pouvez retourner l'écran de commandes pour faciliter son utilisation dans le spa. En appuyant sur l'une des touches de température, toutes les informations sur l'écran se retournent.
	La rubrique 'LOCK' permet de mettre le spa en position sécurité. Il existe deux modes de sécurité: sécurité de température et sécurité du tableau de commandes. Le premier mode ne vous permet d'utiliser que les rubriques suivantes: 'TEMPERATURE', 'FLIP', 'LOCK', 'UTIL', 'INFO' et 'FALT LOG' (les trois dernières ne vous concernant pas). L'autre mode de sécurité ne vous autorise plus aucun réglage. Lorsque 'LOCK' apparaît à l'écran, appuyez sur une des touches de température. Vous voyez 'TEMP', la sécurité de température. Si vous appuyez ensuite sur Light  , le système se positionne sur 'PANL', la sécurité du tableau de commandes. L'activation des deux sécurités s'effectue de la même manière, en appuyant sur une des touches de température. 'OFF' s'affiche à l'écran. Si vous appuyez de nouveau sur une des touches de température 'ON' s'affiche à l'écran. Après confirmation, la sécurité est active. Pour désactiver le mode sécurité, gardez la touche de température Warm  enfoncée et appuyez ensuite deux fois sur Light  .

	<p>La rubrique 'HOLD' permet de désactiver les pompes, si vous souhaitez par exemple nettoyer le spa ou changer le filtre. Si vous appuyez sur l'une des touches de température, le spa désactivera les pompes pendant une heure, sauf si vous désactivez le mode manuellement.</p>
	<p>Cette rubrique du menu permet de régler l'heure de départ et la durée du cycle de filtration ('FLTR1') Lorsque le symbole apparait à gauche de l'écran, appuyez sur une des touches de température. 'BEGN' s'affiche à l'écran. Si vous souhaitez régler l'heure de départ, appuyez encore une fois sur une des touches de température. Vous pouvez alors régler l'heure de départ. Ceci se passe de la même manière que le réglage de l'heure (voir rubrique TIME) avec pour seule différence que le réglage des minutes ne peut se faire que par tranches de 15 minutes. Lorsque vous confirmez l'heure de départ l'écran affiche 'RUN HRS'. Si l'heure de départ était déjà correcte vous auriez déjà pu appuyer sur Light  dès l'affichage à l'écran de 'BEGN'. Le réglage de la durée du Filtre 1 s'effectue exactement de la même manière que le réglage de l'heure de départ. Lorsque vous confirmez la durée 'F 1 ENDS xx:xx', l'heure à laquelle le cycle de filtration 1 s'arrête apparaît à l'écran. Il ne vous reste plus qu'à confirmer.</p>
	<p>Normalement le cycle de filtration 2 est désactivé. Ceci n'est toutefois pas conseillé. Après l'apparition du symbole ci-contre appuyez sur une des touches de température, 'OFF' s'affiche à l'écran, vous pouvez confirmer mais si vous souhaitez activer le cycle de filtration 2 vous devez appuyer de nouveau sur une des touches de température. 'ON' s'affichera à l'écran. Si vous confirmez vous pouvez activer le cycle de filtration 2. Ceci s'effectue de la même manière que l'activation du cycle de filtration 1.</p>
	<p>Cette rubrique est activée par nous mêmes et vous ne devez pas la modifier. Si par mégarde vous modifiez cette rubrique et que cela ait un impact sur le fonctionnement de votre spa, contactez votre revendeur.</p>
	<p>La même recommandation s'applique pour cette rubrique que pour la rubrique 'PREFERENCES'/'PREF'.</p>

Anomalies de fonctionnement

Les codes suivants peuvent s'afficher à l'écran pour indiquer des anomalies:

Image	Description
WATR-TOO-HOT/ HTR-TOO-HOT	Surchauffe de l'eau. Attention! N'entrez pas dans l'eau, ôtez la couverture et laissez l'eau refroidir jusqu'à disparition du message d'erreur. La cause probable est un temps de filtration trop long, contrôlez ce dernier et réglez le de nouveau si nécessaire. Si le message d'erreur ne disparaît pas spontanément après un certain temps, contactez votre revendeur Passion Spas.
HTR-FLOW-LOSS/ HTR-FLOW-FAIL	Les capteurs du spa enregistrent une circulation d'eau trop faible. Il est possible que le filtre soit bouché entraînant une arrivée d'eau trop faible dans les canalisations, nettoyez bien le filtre et regardez si le problème est résolu. Si ce n'est pas le cas, contactez votre revendeur Passion Spas.
HTR-MAY-BE- DRY/ HTR-DRY	Les capteurs du spa n'enregistrent aucune circulation d'eau. Retirez le filtre, nettoyez le et remettez-le dans le spa. Remettez le spa en marche (couper le courant et le remettre) Si le problème n'est pas résolu et réapparaît, contactez votre revendeur Passion Spas.
SNSR-SYNC/ SNSR-A/ SNSR-B	Panne de capteurs. L'un ou les deux capteurs sont défectueux. Contactez votre revendeur Passion Spas.

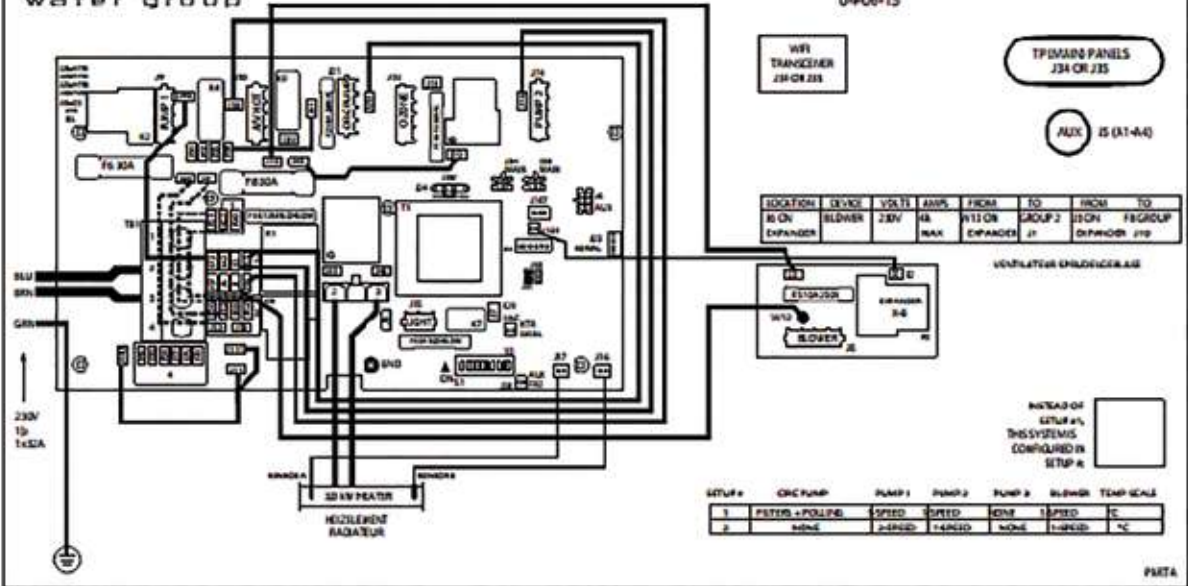

SINGLE SERVICE 230V 1ϕ/1.2A/6 100VA, TWO-SERVICE 230V 2ϕ/2.4A, THREE-SERVICE 230V 3ϕ/3.6A

LOCATION	DEVICE
J1	HEAT EXCHANGER/STORAGE 211 CIRCUL. PUMPS 1 ALIMENTATION PUMPE 1 A 211 WTSSES 211-SPEED PUMP 1
J14	HEAT EXCHANGER/STORAGE 1-6 CIRCUL. PUMPE 2 ALIMENTATION PUMPE 2 A 1 WTSSES 1-SPEED PUMP 2
PUMPE 1 CONNECTION J14 to J22	
J15	1.5LBS. EXCH. BLUB. SET ABASE 880002780 SP3 LIGHT
J21	KREISSLAUF PUMPE PUMPE DE CIRCULATION CIRC PUMP
J32	OLIOGENERATOR GENERATOR OLIOLE GENERATOR
J33	CIRC AND OZONE LINE 1 CONNECTION J31 to J33
J35	TV 1.87
J6	33 KW HEATER, 33 KW, 33 KW, 33 KW, 33 KW

	SWITCHBANK S1 OFF	SWITCHBANK S1 ON
230V 1ϕ 1.2A	TEST MODE OFF	TEST MODE ON
	DONT ADD 1 HI PUMPS W/HEAT	ADD 1HS PUMP W/HEAT
	DONT ADD 2 HI PUMPS W/HEAT	ADD 2HS PUMPS W/HEAT
	DONT ADD 4 HI PUMPS W/HEAT	ADD 4HS PUMPS W/HEAT
	SPECIAL AMPLIFIER PALE A	SPECIAL AMPLIFIER PALE B
	DRUM SETTINGS	DRUM RESET
	1 MIN. HTR. COOL DOWN (30)	1.5 MIN. HTR. COOL DOWN (30)
	NOT ASSIGNED	NOT ASSIGNED
	NOT ASSIGNED	NOT ASSIGNED
	NOT ASSIGNED	NOT ASSIGNED

*S1P3+ 1 SHOULD BE SET TO OFF UPON INSTALLATION.

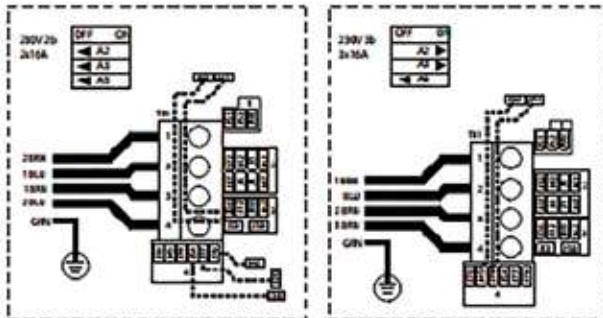

FOR SUPPLY CONNECTIONS, USE CONDUCTORS SIZED ON THE BASIS OF MFC CAPACITY BUT NOTED MINIMUM OF MFC.

USE COPPER CONDUCTORS ONLY. EMPLOYER/USER MUST OBSERVE ALL REQUIREMENTS OF THE NATIONAL ELECTRICAL CODE.

TORQUE RANGE FOR MAIN TERMINAL BLOCK (MTB): 2.0-2.5 FT. LBS. (2.7-3.4 Nm)

Setup #	Circ Pump	Pump 1	Pump 2	Pump 3	Blower	Temp Scale
1	Programmable Filtration + Polling	1-Speed	1-Speed	None	1-Speed	°C
2	None	2-Speed	1-Speed	None	1-Speed	°C

TP800

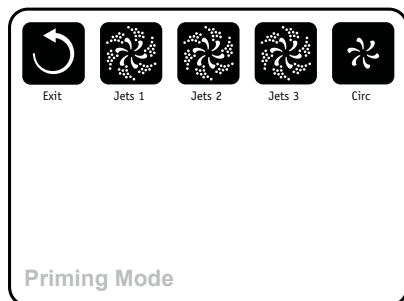

Démarrage

Quand le système est branché, des symboles apparaissent d'abord sur l'écran. Si vous n'appuyez sur aucun bouton, le message **LINK** apparaît. Appuyez alors sur n'importe quel bouton pour que l'écran puisse communiquer avec le système. Presque aussitôt, le spa entrera dans sa phase d'amorçage et l'écran spa apparaît. Faites fonctionner les boutons des buses en appuyant sur plus fort, moins fort, gauche ou droit (▲ ▼ ◀ ▶). Quand un bouton pour une des buses est illuminé, appuyez sur Select ● pour mettre la pompe correspondante en route, et vérifiez que l'air est complètement purgé de la tuyauterie, en particulier les tuyaux connectés au chauffage. Si le spa utilise une pompe de filtration, le bouton **FILTRATION** peut être pressé pour déclencher manuellement (☼) la pompe en question pendant la phase d'amorçage. Le mode d'amorçage s'arrêtera automatiquement après 4 minutes. Vous pouvez sortir de ce mode en pressant **EXIT** (↻) et l'écran principal s'affichera de nouveau. Quand le mode amorçage est terminé (le spa est alors prêt à fonctionner), la pompe liée au chauffage démarrera, mais la température ne s'affichera pas tant qu'elle n'est pas reconnue par le système. Le chauffage se déclenchera automatiquement si la température est en-dessous de celle désirée.

Mode opératoire de base

La Température de réglage peut être changée en allant vers la gauche sur l'écran principal. Quand la température de réglage est illuminée, il est alors facile de l'ajuster à votre gré avec les boutons plus fort ou moins fort. Notez que la température de réglage et la température actuelle de l'eau sont souvent différentes. Restez appuyé sur le bouton pour obtenir un ajustement plus rapide. Une fois réglée, le spa chauffera rapidement à la température désirée.

Programmation

Veillez consulter le manuel d'utilisation TP900 (40985) pour la programmation détaillée et les messages d'instruction. Pour accéder aux niveaux supérieurs, il suffit de sélectionner un des symboles à la droite de l'écran principal. En sélectionnant « réglages », vous aurez accès à une multitude d'options possibles. En fonction de l'écran affiché, patientez 10 à 30 secondes pour retourner au mode de fonctionnement basique et montrer le mode d'opération du spa.

Filtration

Le système est programmé à la fabrication en usine avec un seul cycle de filtration (assurez-vous de programmer l'heure de la journée à laquelle vous souhaitez qu'il démarre). La durée et l'heure de filtration sont programmables. *Veillez consulter le manuel d'utilisation TP900 (40985) pour la programmation détaillée et les messages d'instruction.* Il est tout à fait possible de programmer un second cycle de filtration.



Plage de température

Le système comprend deux plages de température indépendantes. La température haute peut être comprise entre 26 et 40 degrés Celsius alors que la température basse peut varier entre 10 et 38 degrés Celsius. Les températures basses peuvent être particulièrement utiles pendant les périodes d'utilisation peu fréquentes. Voir « Réglages » sur l'écran principal. Le fabricant pourrait avoir restreint les plages de température.

Modes «Prêt» et «Repos»

Si la pompe de filtration est une pompe à 2 vitesses (Pompe 1), le mode « prêt » fera circuler l'eau toutes les 30 minutes en utilisant la faible vitesse de la pompe 1 de façon à maintenir une température d'eau constante, la réchauffer si nécessaire, et afficher la température correspondante.

Le mode « Repos » ne permettra de réchauffer l'eau pendant les cycles de filtration. L'affichage de la température n'étant pas ajusté automatiquement comme dans le mode « Prêt », il est possible que l'affichage de la température ne soit pas exact pendant une minute ou deux de fonctionnement de la pompe de filtration. Même en mode « Repos », le mode « Prêt » peut s'afficher quand la buse numéro 1 est en fonctionnement.

5. Entretien de l'eau

Il est important d'avoir une eau pure et désinfectée. L'équilibre et l'entretien de l'eau de votre spa sont des critères à contrôler régulièrement. Votre revendeur pourra vous conseiller un programme d'entretien de l'eau qui soit adapté à vos besoins.

La base est constituée de 3 parties ;

1. la filtration
2. le nettoyage hygiénique
3. l'équilibre chimique

Pour assurer une pureté maximale de votre spa, et une fois la filtration définie, elle est exécutée par le système de contrôle. Il est nécessaire de nettoyer régulièrement les cartouches du filtre (voir chapitre 6 entretien du filtre).

Le nettoyage hygiénique est indispensable pour la santé et le bien-être des utilisateurs de votre spa. Vous êtes responsable de faire des contrôles réguliers pour assurer un bon niveau d'hygiène. Le nettoyage hygiénique contrôle les bactéries et les virus se trouvant dans l'eau ou s'y étant infiltrés pendant l'utilisation du spa. Il y a différentes méthodes de nettoyage hygiénique: Ozon, Nature2 ou des méthodes conventionnelles avec produits chimiques de nettoyage. Votre revendeur de Spa Passion vous a conseillé une méthode adéquate pour un nettoyage hygiénique.

L'équilibre chimique et le contrôle du PH sont des critères essentiels de l'équilibre total de votre eau. Un bon équilibre détermine si votre nettoyage hygiénique est au maximum de son efficacité, diminue la formation de dépôts et rallonge la durée de vie de votre spa. Il est essentiel de tester et de traiter votre eau régulièrement et il est conseillé de la faire régulièrement analyser par un revendeur de spas Passion.

Utilisez les produits chimiques avec précaution, lisez dans ce but soigneusement les étiquettes et suivez minutieusement les instructions. Bien que les produits chimiques vous protègent vous et votre spa quand ils sont utilisés correctement, les utiliser en trop haute concentration est très dangereux.

Ci-dessous les recommandations suivantes:

- Conservez les produits chimiques à l'écart des enfants.
- Seule des personnes qualifiées peuvent effectuer l'entretien de votre spa.
- N'ouvrez pas les emballages de produits chimiques s'ils ne sont pas utilisés, traitez-les avec précaution et conservez-les dans un endroit sec, frais et bien ventilé. Attention: utilisez de préférence une boîte fermée hermétiquement, car le chlore oxyde (rouille) rapidement. Les matériaux dans la même pièce. N'utilisez pas le bloc technique de votre spa pour le stockage.
- Mesurez exactement les doses indiquées et ne dépassez pas ces doses.
- Ne respirez aucune vapeur et évitez tout contact avec les yeux, le nez et la bouche.

- En cas de contact ou d'ingestion de produits chimiques, consultez immédiatement un médecin.
- Ne fumez pas à proximité de produits chimiques et n'utilisez pas d'aspirateur pour aspirer ce qui a été répandu (certains produits chimiques sont inflammables). L'entretien de l'eau est très important pour votre spa, mais encore plus important: votre bien-être. L'équilibre de l'eau dépend de six facteurs.

1. Alcalinité

Testez l'alcalinité et maintenir ce niveau entre des valeurs de 80 PPM à 140 PPM. Utilisez PH- si la valeur est en dessous de 80 PPM. Si la valeur est en dessous de 80 PPM, utilisez alors le contrôle total d'alcalinité (TA+). Lisez le mode d'emploi avant utilisation.

2. Niveau de PH

Testez chaque jour le PH et maintenez-le en équilibre. Si le PH dépasse 7,8, utilisez PH- ; si le PH est inférieur à 7,2, utilisez PH+. Lisez bien le mode d'emploi sur l'emballage. Un PH mal équilibré peut irriter vos yeux et abîmer le spa.

3. Dureté de l'eau (Calcaire)

Une faible dureté de l'eau peut favoriser la corrosion du spa. Une dureté élevée est source d'entartrage sur la baignoire, les jets ou les éléments de chauffage.

4. Température

La température de l'eau ne doit jamais dépasser 40°C.

5. Chlore libre actif

La teneur en chlore doit être comprise entre 0,5 au minimum et 1 PPM au maximum. Lisez d'abord le mode d'emploi avant utilisation. Attention. N'utilisez pas de trichloréthylène. Son utilisation annule la garantie.

6. Moyens dissous.

Le total des moyens dissous ne doit pas dépasser plus de 1500 PPM.

Le filtre doit être nettoyé une fois par semaine. Un contrôle visuel est très important. L'eau doit toujours être très claire, sans bords sales sur les côtés et ne doit pas sentir mauvais.

Si vous suivez le programme Aquafinesse, ce que nous vous conseillons, il n'est plus nécessaire d'appliquer cette consigne. Nous vous conseillons Aquafinesse, car de cette façon, vous n'utiliserez pas beaucoup de produits chimiques et il est très facile d'entretenir votre eau.

MODE D'EMPLOI AQUAFINESSE

Important avant le remplissage du spa :

- Avant le remplissage, rincez bien le tuyau.
- Remplissez toujours le spa avec de l'eau potable.
- Pour le premier remplissage, ajouter 2 cuillérées de granulés.

Le programme hebdomadaire de l'entretien de l'eau :

Choisissez un jour spécifique pour l'entretien de l'eau.

1. Ajoutez la quantité recommandée d'AquaFinesse dans votre spa. Divisez le nombre de litres d'eau dans votre spa par 6 pour calculer le bon nombre de millimètres à ajouter. Pour trouver le nombre de litres de votre spa, merci de vous référer à l'index derrière cette page.
2. Rincez le filtre (en utilisant le tuyau).
3. Placez la pastille dans le support.

Que faire si l'eau n'est pas claire?

N'attendez pas que l'eau soit trouble. Ajoutez une petite cuillère de Granulé 60 au skimmer.

Répétez ceci chaque jour jusqu'à ce que l'eau soit propre. Laissez le programme de filtrage filtrer plus longtemps, si besoin sur FLC (= filtrage continu).

- Regardez le mode d'emploi sur le panneau de contrôle
- Quand l'eau est propre, adaptez chaque jour le programme du filtre jusqu'à ce que la durée voulue de 12 heures soit atteinte.
- Changez l'eau après 3 mois et nettoyez le(s) filtre(s) avec un nettoyant pour filtre

MODE D'EMPLOI DU SYSTÈME AU SEL

IMPORTANT: Assurez-vous de placer le contrôle du système de sel sur '0' ; à chaque fois avant de vider l'eau du spa

Matériel nécessaire :

- Sel TRU-BLU.
- Bandelettes de test de bromure de sodium.
- Bandelettes de test Aquacheck brome total.
- PH-
- PH+

Remplissez d'eau votre spa et ajoutez la quantité de sel recommandée. Multipliez le nombre de litres d'eau dans votre spa par 1,4 pour calculer la quantité en grammes de sel à ajouter. Pour trouver le nombre de litres de votre spa, merci de vous référer à l'index derrière cette page.

Commencez la procédure normale de mise en marche du spa. Mettez la pompe en marche à haute vitesse. Ajoutez TRU-BLU à l'eau en dose de 2 grammes par litre. Répartir le sel uniformément dans l'eau.

Faites fonctionner la pompe pendant 15 minutes à haute vitesse.

Testez la quantité de sel dans l'eau avec les bandelettes de test de bromure de sodium GENESIS. La valeur idéale est entre 7,8 et 8,0. Effectuez ce test 1 fois tous les deux mois.

Ce test s'effectue de la façon suivante :

- Prenez un gobelet et remplissez-le avec environ 2,5 cm d'eau du spa.
- Prenez une bandelette de test de bromure de sodium et placez-la dans l'eau, le bord jaune vers le haut
- Attendez que le bord jaune soit noirci et lisez la valeur. La valeur idéale est comprise entre 7,8 -8
- En ajoutant 1 couvercle de TRU-BLU, la valeur de bromure de sodium augmentera environ de 0,4.

Comment utiliser les bandelettes de test Aquacheck :



1. Mettez la bandelette dans l'eau et retirez-la.
2. Posez la bandelette horizontalement pendant 15 secondes
3. Comparez les couleurs

- (1) La valeur idéale: Entre 100 et 500
- (2) La valeur idéale: Entre 2 et 3
- (3) La valeur idéale: Entre 80 et 140
- (4) La valeur idéale : Entre 7,0 et 7,5

Tests de dureté, d'alcalinité, de PH et de Brome

- Contrôlez la dureté totale de l'eau Si la valeur est inférieure à 100, ajoutez le Booster de Calcium, voir numéro (1). Lisez le mode d'emploi avant utilisation.
- Contrôlez l'alcalinité de l'eau L'alcalinité idéale se trouve entre 80 PPM et 140 PPM, voir numéro (3). Si la valeur est supérieure à 140 PPM, utilisez PH-. Si la valeur est en dessous de 80 PPM, utilisez alors le contrôle total d'alcalinité (TA+). (Contactez votre revendeur). Lisez le mode d'emploi avant utilisation.
- Contrôlez le PH de l'eau. La valeur idéal du PH se trouve entre 7,0 et 7,5, voir numéro (4). Si le PH de l'eau est inférieur à 7,0, utilisez PH+. Si le PH de l'eau est supérieur à 7,5, utilisez PH-. Lisez bien le mode d'emploi sur l'emballage. Un équilibre PH incorrect peut irriter les yeux et endommager le spa.
- En cas d'utilisation intensive de votre spa. Nous vous conseillons d'utiliser le bouton Boost. La production de brome sera augmentée pendant une courte période, pour que l'eau de votre spa reste limpide

Réglage du système au sel

On peut lire l'affichage du système quand la pompe 1 est à basse vitesse. Régler la période de filtrage sur 6 heures par 12 heures (pour l'Economy-Line, toujours régler sur 5 heures par 12 heures).

Tournez le bouton du système au sel vers la droite jusqu'à la position 10 (pour le Prestige Lounge et le Tornado jusqu'à la position 7). L'affichage indique « + » ou « - », ce qui est normal et signifie que l'appareil est en auto-nettoyage.

Contrôlez après 72 heures environ le taux de brome avec les bandelettes de test Aquacheck de brome total, voir numéro (2). Si la valeur est supérieure à 3 ppm, ramener la période de filtration à 4 heures par 12 heures.

Testez de nouveau après 72 heures. Si la valeur est supérieure à 2-3 ppm, tournez le bouton d'un cran (maintenant 9).

Testez ensuite tous les 3 jours et tournez le bouton d'un cran toutes les 72 heures jusqu'à ce que la valeur idéale de 2-3 ppm soit atteinte.

Si le taux de brome libre reste inférieur à 2 ppm, laissez en position 10 et rallongez la période de filtrage jusqu'à 8 heures par 12 heures ou passez en filtration continue.

Après avoir atteint le taux idéal de 2-3 ppm, nettoyez le filtre 1 fois par semaine et testez l'eau avec les bandelettes de test Aquacheck. Dans tous les cas, remplacez l'eau du spa une fois par an.

Conseil : Prenez une douche avant de vous servir du spa.

1) Que faire si le taux de brome libre est trop bas?

- Placez le bouton du système au sel en position 10
- De filtertijd op continue zetten.
- Si le taux de brome libre est supérieur à 2-3 ppm après 72 heures, diminuer la durée de filtrage (Fil 8), donc filtrez 8 heures par 12 heures.
- Si le taux de brome libre est supérieur à 2-3 ppm après 72 heures, diminuer la durée de filtrage (Fil 6), donc filtrez 6 heures par 12 heures.
- Si le taux de brome libre est supérieur à 2-3 ppm après 72 heures, diminuer la durée de filtrage (Fil 4), donc filtrez 4 heures par 12 heures.
- Si le taux de brome libre est supérieur à 2-3 pm après 72 heures, tournez le bouton du système au sel d'un cran (de 10 à 9).
- Renouvelez le contrôle toutes les 72 heures et essayez de trouver un réglage pour lequel le taux de brome soit toujours entre 2 ppm et 3 ppm.

2) Que faire si le taux de brome libre est trop élevé?

- Diminuer la durée de filtrage de 2 heures par 12 heures (jusqu'à 4 heures par 12 heures au minimum).
- Si le taux est encore trop élevé après 72 heures, diminuez de nouveau la durée de filtrage de 2 heures par 12 heures.
- Répétez ceci toutes les 72 heures jusqu'à ce que la position du filtre soit sur 4 heures par 12 heures au minimum.
- Si le taux est trop élevé après 72 heures tournez le bouton du système au sel d'un cran.
- Renouvelez ceci toutes les 72 heures jusqu'à ce qu'un réglage soit trouvé pour lequel le taux de brome soit toujours entre 2 ppm et 3 ppm.

3) Que faire si le taux du PH est trop bas?

- Si le PH de l'eau est inférieur à 7,0, utilisez PH+.
- Lisez bien le mode d'emploi sur l'emballage.
- Un PH mal équilibré peut irriter vos yeux et abîmer le spa.

4) Que faire si le taux du PH est trop élevé?

- Si le PH de l'eau est supérieur à 7,5, utilisez PH-.
- Lisez bien le mode d'emploi sur l'emballage.
- Un PH mal équilibré peut irriter vos yeux et dérégler le fonctionnement du brome.

5) Que faire si le taux d'alcalinité est trop bas?

- Si le taux d'alcalinité est en dessous de 80 PPM, utilisez alors le contrôle total d'alcalinité (TA+).
- Consultez d'abord votre revendeur.
- Lisez d'abord le mode d'emploi avant utilisation.

6) Que faire si le taux d'alcalinité est trop élevé?

- Si le taux d'alcalinité est supérieur à 140 PPM, utilisez PH-.
- Lisez d'abord le mode d'emploi avant utilisation.

7) Que faire si la dureté totale de l'eau est trop basse?

- Si la dureté totale de l'eau est inférieure à 100, utilisez le Booster de calcium.
- Lisez d'abord le mode d'emploi avant utilisation.

Résolution des problèmes

Problème	Cause	Solution
Eau verte	PH est trop bas	Contrôle du PH et du taux d'alcalinité
	Croissance d'algues	Check all 4 values with the Aquacheck Test strips
Eau jaune	Taux de brome vraisemblablement trop élevé	Contrôle des 4 taux avec les bandelettes de test Aquacheck Pour une Solution en cas de taux de brome trop élevé
Eau trouble	PH est trop élevé et/ou Le taux de brome est trop bas	Contrôle des 4 taux avec les bandelettes de test Aquacheck
Eau malodorante	PH est trop élevé et/ou Le taux de brome est trop bas	Aquacheck Test strips
Eau mousseuse	PH est trop élevé et/ou Le taux de brome est trop bas	Contrôle des 4 taux avec les bandelettes de test Aquacheck
	Restes de savon dans l'eau	Rincez vos vêtements de bain sans savon
	Gel ou lotion pour cheveux dans l'eau	Se doucher avant de se servir du spa
Intérieur du spa est glissant	PH est trop élevé et/ou le taux de brome est trop bas	Contrôle des 4 taux avec les bandelettes de test Aquacheck
Yeux irrités	PH est trop élevé ou trop bas et/ ou le taux de brome est trop élevé	Contrôle des 4 taux avec les bandelettes de test Aquacheck

6. Entretien du filtre

Votre système de filtre est d'une importance primordiale pour la qualité de l'eau de votre spa. Des filtres salis ou usés n'ont plus la capacité de filtrer correctement et alourdissent le moteur de la pompe de votre spa ; la durée de vie de l'équipement peut en être raccourcie.

Le matériau de filtre de la cartouche de filtre de spa est constitué de pores microscopiques en polyester, conçu pour filtrer les plus petites impuretés de l'eau. Les filtres des spas Passion ont une surface de matériau de filtre de 4,65 m² (selon le contenu du spa, on utilise un filtre ou deux ; ces filtres ont été spécialement conçus pour une portée maximale de l'absorption des particules en suspension dans votre spa.

Il est conseillé de nettoyer la cartouche du filtre du spa toutes les semaines (ou plus souvent si utilisation intensive du spa). Utilisez un tuyau d'arrosage et dirigez le jet d'eau avec un angle de 45° vers le bas. Vérifiez si la saleté se détache quand vous nettoyez les plis du filtre avec le jet. Rincez la cartouche du filtre au jet d'eau tous les 2 à 4 mois et laissez ensuite tremper 24 heures dans un détergent selon les instructions.

Il est conseillé d'avoir des filtres en réserve pour pouvoir utiliser votre spa pendant le nettoyage des autres filtres. Cela a l'avantage de prolonger la durée de vie des filtres. Si vous utilisez le système de rotation du filtre, laissez sécher les filtres pour pouvoir les changer directement pendant le prochain entretien du filtre.

Ce que vous ne devez pas faire

- N'utilisez pas de brosse pour nettoyer le filtre.
- N'utilisez pas de lessive ou de nettoyant pour la maison pour faire tremper les filtres. Cela provoquera un grand bain moussant.
- N'utilisez pas de nettoyeur à haute pression pour nettoyer les cartouches du filtre, la haute pression pouvant endommager le matériel.
- N'utilisez pas d'acide chlorhydrique pour faire tremper ou nettoyer les filtres. L'acide raccourcit la durée de vie du filtre et est dangereux pour la santé.

7. Couverture du spa

Votre spa a une couverture rigide verrouillable en vinyle. Toutes les sortes de vinyle, comme le vinyle de première qualité utilisé pour les Spas Passions, est sensible au rayons ultraviolet et peut se détériorer s'il est exposé au soleil ou à cause de la moisissure. L'entretien du couvercle fait partie du programme d'entretien régulier.

Suivez les instructions suivantes :

- Rincez le couvercle au jet d'eau froide.
- Appliquez un détergent non-moussant pour nettoyer le couvercle.
- En cas de saleté tenace, utilisez une éponge dont vous servez pour nettoyer une voiture.
- Rincez soigneusement et laissez sécher.
- N'utilisez pas de lessive, de produit décapant, de produits à base d'alcool, des nettoyeurs pour la maison. Ceux-ci peuvent endommager la couche de finition et le vinyle. Vous pouvez utiliser le produit d'entretien et de protection du vinyle acheté chez votre revendeur de spas Passion.

Évitez les produits contenant de l'huile, de pétrole ou de distillat, ou des produits gras ou laissant une pellicule comme la cire. N'utilisez jamais de produits avec l'inscription « FACILEMENT INFLAMMABLES » ou « INFLAMMABLES » sur votre couverture.

- Après le nettoyage et le séchage, appliquez une fine couche du produit de protection pour le vinyle sur le dessus et les cotés de la couverture (lisez avant emploi les instructions sur l'emballage).
- Appliquez le produit en couche régulière avec un chiffon humide ou une éponge.
- Répétez cette procédure sur le dessous de la couverture. Cela empêche la formation de moisissure.

Des ascenseurs de couvercle aident à prolonger la durée de vie de votre couvercle. Suivez les consignes du fabricant d'ascenseurs de couvercles de spa pour fixer le couvercle.

8. Entretien du spa

Il est conseillé de vider régulièrement votre Spa Passion, tous les 2 à 4 mois, suivant la fréquence de l'utilisation du spa. Ceci est nécessaire car la quantité de solides dissous s'élève tellement qu'il est difficile de maintenir un bon équilibre de l'eau et que le nettoyage hygiénique est moins efficace.

Suivez les instructions suivantes pour vider votre spa :

- Coupez le courant.
- Retirez le couvercle.
- Retirez le bouchon de la valve de vidange et vissez le raccord du tuyau.

L'eau s'écoulant grâce à la pesanteur, cela peut prendre un certain temps. Contrôlez si l'eau s'écoule par le canal de vidange. Dans le cas où vous voudriez faire écouler l'eau dans le jardin ou autre, nous vous conseillons de ne pas traiter votre spa dans les jours précédents pour ne pas déverser des produits chimiques lors de la vidange.

- Dès que le spa est vide, dévissez le raccord du tuyau et remplacez le bouchon de la vanne de vidange.
- Utilisez un chiffon ou une éponge pour sécher complètement le spa.
- Éliminez la saleté et le sable se trouvant dans votre spa.
- Vérifiez le revêtement acrylique
- Retirez la cartouche du filtre et laissez-la tremper toute la nuit dans une solution recommandée.
- Nettoyez le couvercle et traitez-le avec le produit recommandé.

Nettoyage du revêtement acrylique

Votre spa Passion est en acrylique de la plus haute qualité. Son entretien simple et régulier est nécessaire pour assurer le maintien de cette qualité. Bien que le revêtement acrylique soit très facile à entretenir et que les taches et la saleté partent sans problèmes, il est conseillé de nettoyer la surface après utilisation ou pendant l'entretien avec un chiffon doux et humide ou une éponge avec un détergent non-abrasif (par exemple de l'alcool à brûler). Consultez votre revendeur de Spas Passion pour les taches tenaces, il peut vous conseiller un nettoyant pour surfaces acryliques.

Il est possible que des rayures apparaissent sur la surface. La méthode la plus utilisée pour faire disparaître les rayures est de poncer la surface humide ou à sec d'un mouvement circulaire avec du papier ponce 1200. Faites polir le revêtement acrylique avec un produit d'entretien pour les voitures ou équivalent. Avant d'utiliser cette méthode, nous vous conseillons fortement de consulter votre revendeur de Spas Passion.

Ne placez pas la coque en acrylique longtemps en plein soleil, cela abîmera la surface et peut annuler la garantie, utilisez toujours le couvercle du spa, même s'il n'y a pas d'eau dedans. Essuyez-vous les pieds sur un tapis, ou utilisez un bain de pied pour nettoyer vos pieds avant de rentrer dans le spa, pour éviter d'y mettre de la saleté ou du sable. Le revêtement acrylique et les jets seront abîmés moins rapidement.

Eclairage subaquatique

Votre spa est équipé d'un éclairage subaquatique. La lampe est sans danger et fonctionne sur 12 Volt. Les lentilles de couleur sont interchangeables et peuvent être retirées dans l'eau. La lampe peut même être changée de l'intérieur et est disponible chez votre revendeur.

Coussins

Selon le genre de spa, il est possible que vous ayez des oreillers. Les oreillers vous offrent du confort pendant le bain et n'ont pas besoin de beaucoup d'entretien. Ils sont fixés avec des petites ventouses. Pour enlever les coussins, placez deux doigts comme une cuillère derrière le coussin, le long des ventouses pour les soulever. Ne tirez jamais sur les coussins. Nettoyez les appuie-têtes avec un chiffon humide ou une éponge. Avec des soins appropriés et un bon équilibre chimique, vos coussins dureront des années.

9. Protection contre le gel

Si vous changez votre spa de place pour l'entreposer en cas de températures inférieures à zéro, il est important de préparer le spa pour l'hiver.

- Le spa doit être vidé totalement.
- Dévissez le bouchon de sécurité de la valve et rangez-le bien.
- Placez quelque chose entre la valve de la vidange d'eau pour qu'elle reste ouverte.
- Toutes les conduites d'eau raccordées aux pompes à eau, dévissez de trois tours pour faire couler l'eau.
- Retirez la cartouche du filtre et gardez au sec.

10. Equipements électriques

Consultez votre électricien pour des conseils sur la réglementation nationale en vigueur pour le raccordement de votre spa.

Votre spa Passion est conçue et fabriquée pour répondre aux réglementations locales en vigueur. Si le spa n'est pas branché sur un réseau ou source électrique correcte, les garanties seront annulées et vous vous mettez vous-même ou d'autres en danger. (la source d'alimentation peut différer de 10%, la marge est pour 230 volts entre 207 et 253).

Il ne doit y avoir aucune prises de courant, interrupteurs, douilles de lampes, etc. à proximité immédiate de votre spa, à moins qu'un électricien agréé ait constaté qu'ils répondent à la réglementation nationale en vigueur.

Spas Passion n'est pas responsable du branchement de courant ou d'autres règles ou réglementations nationales. Ne pas suivre les règles ou la réglementation annule immédiatement la garantie.

11. Clôture / Séparation

Dans certains pays il est obligatoire d'installer une séparation autour de votre spa pour protéger vos enfants de la noyade. Vous devez vous informer et vous conformer aux règles et réglementations nationales en vigueur dans votre pays.

Passion Spas n'est pas responsable de personnes ne se tenant pas aux règles et réglementations nationales pour installer le spa. Ne pas suivre les règles ou la réglementation annule immédiatement la garantie.

Copyrights De Passion

12. Résolution des problèmes.

Le spa ne s'enclenche pas

- Est-ce que la prise de courant est branchée ?
- Est-ce que le fusible est connecté, et est-il bien « sur terre » ?

Si le fusible se détache régulièrement ou qu'il n'est plus connecté à la terre, consultez votre électricien ou votre revendeur de spas Passion.

Le moteur fait du bruit mais ne fait pas monter de pression

Est-ce que l'eau monte jusqu'au milieu du skimmer (water level).

Si ce n'est pas le cas, remplissez le spa un peu plus. Il est possible qu'une poche d'air se soit formée dans le système lors du remplissage. Appuyez plusieurs fois sur le bouton « on » et « off » du moteur en question en/ou faire échapper de l'air/de l'eau pendant la vidange du spa.

Le bruit fait un bruit comparable à un aspirateur

L'eau n'est vraisemblablement pas à mi-hauteur du skimmer. Remplissez avec de l'eau jusqu'au water level.

La pression de l'eau est tantôt élevée, tantôt basse.

L'eau n'est vraisemblablement pas à mi-hauteur du skimmer. Remplissez avec de l'eau jusqu'au water level.

L'eau est plus difficile à nettoyer qu'auparavant

- Lisez bien le chapitre Entretien de l'eau.
- Le total des moyens dissous dépasse 1500 ppm. Alors changer l'eau.
- Il est possible que l'ozonateur soit cassé.

Vous pouvez le vérifier au mieux quand il fait sombre. Enlevez le panneau et regardez si vous voyez un appareil noir en forme de cylindre d'un diamètre de 6 cm et d'une longueur de 25 cm. Si de la lumière en vient, c'est un bon signe. L'ozonateur marche. S'il n'y a pas de lumière, consultez le revendeur.

Vous ne pouvez éteindre le spa

Le spa est en train de réchauffer ou filtrer de l'eau. Dans ce cas, il est impossible d'éteindre le spa.

Le ventilateur se met tout seul en marche et s'arrête après un certain temps.

Le spa a un programme qui contrôle ceci. Pour éviter que l'eau ne stagne trop longtemps et pour éviter la croissance bactérienne.

Le spa ne se réchauffe pas

- Le spa n'est pas bien réglé. Réglez la bonne température. Il faut peut-être plus de temps pour le spa pour être à la bonne température. Le spa se réchauffe environ d'un demi-degré par heure.
- Les contrôleurs d'air sont ouverts. Le spa met beaucoup plus de temps à se réchauffer. Fermez les contrôleurs d'air
- Le bouton est en position SLP = Sleep. Le bain ne se réchauffe sur cette « position de repos ». Consultez le mode d'emploi de l'affichage.
- Le bouton est en position ECO = Economy. Le bain se réchauffe seulement pendant la période de filtrage sur cette position. Consultez le mode d'emploi de l'affichage.

L'est est trop chaude

La température n'est pas bien réglée. Réglez la bonne température.

La sonde de température n'est pas au bon endroit ou est cassée. Consultez le revendeur.

Il ne sort pas d'eau du jet.

- Le jet est fermé. Tournez vers la droite pour ouvrir.
- Le jet n'est pas bien placé. Enlevez-le et essayez de le replacer.

Fuite d'eau

- Il y a trop d'eau dans le spa. Faites couler un peu d'eau du spa.
- C'est de la condensation. Faites attention en enlevant le couvercle.
- Il y a une fuite dans une conduite ou un raccord. Appelez votre revendeur.

Bedienungsanleitung Passion Spa Besitzer



Bedienungsanleitung Passion Spa Besitzer

Wir gratulieren zum Kauf Ihres Passion Spa. Wir wünschen Ihnen viele angenehme, entspannte und glückliche Momente damit.

Passion Spas haben ihre Whirlpools so konzipiert, dass Sie sie das ganze Jahr über im Außenbereich benützen und genießen können, egal, ob es schneit, regnet oder ob die Sonne scheint. Um eine langhaltend zufriedenstellende und problemfreie Benutzung zu garantieren, empfehlen wir Ihnen, diese mitgelieferte Bedienungsanleitung genau durchzulesen, bevor Sie Ihren Whirlpool zum ersten Mal benützen.

Sollten Sie danach noch Fragen zu Ihrem Produkt haben, zögern Sie bitte nicht, uns zu kontaktieren.

Team Passion Spas, Uddel

Inhaltsverzeichnis

1. Wichtige Sicherheitsanweisungen
2. Aufstellen des Whirlpools
3. Installation des Whirlpools
4. Anleitung des Kontrollpanels
5. Wasserversorgung
6. Filterwartung
7. Abdeckung des Whirlpools
8. Wartung des Whirlpools
9. Frostschutz
10. Stromversorgung
11. Eventuelle Einzäunung
12. Fehlerbehebung

1. Wichtige Sicherheitsanweisungen

Zur Vermeidung elektrischer Schläge

- Platzieren Sie die Steckdose mind. 1,5 Meter weit vom Whirlpool entfernt.
- Platzieren Sie kein elektrisches Gerät, wie z.B. Radio, Licht, Fernsehgerät oder Telefon im Umkreis von 1,5 Metern vom Whirlpool.
- Montieren Sie den Whirlpool nicht unterhalb von Freileitungen.
- Stellen Sie sicher, dass der Whirlpool an ein geerdetes Netz, welches durch Überspannungsschutz ausreichend gesichert ist und den nationalen Installationserfordernissen entspricht, angeschlossen ist. Lassen Sie die Montage des Whirlpool von einem Elektrofachinstallateur durchführen bzw. überprüfen.
- Montieren Sie den Whirlpool mind. 1,5 Meter entfernt von Metalloberflächen.

Um die Sicherheit von Kindern zu gewährleisten

- Es obliegt Ihrer Verantwortung, dass Kinder und andere Personen in Ihrem Whirlpool keinen Gefahren ausgesetzt sind.
- Kinder müssen bei der Benutzung des Whirlpools stets von einem Erwachsenen beaufsichtigt werden.
- Um Unfälle und mögliches Ertrinken zu vermeiden, muß jederzeit sichergestellt sein, dass Kinder ohne Beaufsichtigung keinen Zugang zum Whirlpool haben.
- Bei jüngeren Kindern empfiehlt sich eine niedrigere Wassertemperatur, weil diese in warmen Wasser viel empfindlicher sind. Testen Sie die Wassertemperatur mit Ihrer Hand oder mithilfe eines Thermometers, bevor Sie Kinder in den Whirlpool steigen lassen. So können Sie sicherstellen, dass die Wassertemperatur für die Kinder angenehm ist.
- Decken Sie den Whirlpool nach Benützung komplett ab und verschließen Sie, im Interesse der Sicherheit der Kinder, die abschließbare Einzäunung. Lassen Sie Kinder niemals auf die Oberseite der Whirlpool-Abdeckung klettern.
- Warnen Sie Kinder bezüglich der Gefahr des Ausrutschens auf dem nassen Boden und sagen Sie ihnen, dass beim Ein- und Aussteigen große Vorsicht geboten ist.
- Lassen Sie Kinder nicht mit elektrischen Geräten, Verlängerungskabeln, Lampen etc. im Umkreis von 5 Metern des Whirlpools handieren.
- Versuchen Sie nicht, Einstellungen des Whirlpools zu verändern, ohne schriftliche Beratung in dieser Sache erhalten zu haben.

Verschließen Sie die Abdeckung des Whirlpools mit einer Versiegelung, um die Sicherheit von Kindern zu gewährleisten.

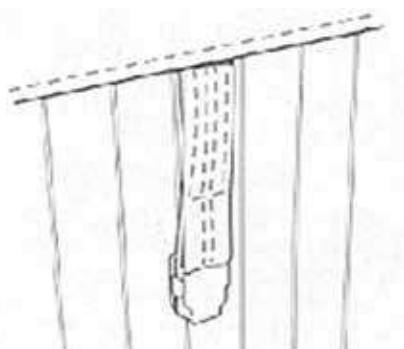

Verletzungen vorbeugen

- Verwenden Sie kein Glas oder zerbrechliche Materialien im oder über dem Whirlpool.
Um den Spaß an der Sache zu gewährleisten: Es gibt Plastikbecher im Handel, die sicher sind.
- Entfernen Sie keine Teile des Whirlpools, vor allem nicht das Abdeckgitter der Absaugung.
Wenn diese Abdeckung entfernt wurde, kann es durch das Absaugen der Pumpen zu schweren Verletzungen kommen. Wenn diese Abdeckung entfernt wurde oder beschädigt ist, darf der Whirlpool nicht benutzt werden. Kontaktieren Sie dann Ihren Passion Spa-Vertreter in dieser Sache.
- Die Wassertemperatur Ihres Whirlpools sollte 40 °C niemals überschreiten. Temperaturen zwischen 37 °C und 40 °C sind für gesunde Erwachsene ungefährlich. Niedrigere Temperaturen sind für Kinder und für eine mehr als 10-minütige Benützung empfehlenswert.
- Testen Sie die Wassertemperatur mit einem guten Thermometer, bevor Sie in den Whirlpool einsteigen, weil das Messgerät im Kontrollsystem abweichen kann. Testen Sie das Wasser außerdem mit Ihrer Hand, um zu fühlen, ob es für Sie angenehm ist.
- Schwangere Frauen sollten besonders vorsichtig sein und vor Benützung des Whirlpools medizinischen Rat einholen, weil Temperaturen über 37 °C in gewissen Phasen der Schwangerschaft gesundheitsschädlich sein können.
- Drogen- oder Alkoholkonsum sowie die Einnahme von Medikamenten vor oder während der Whirlpool-Benützung könnte zu Bewusstlosigkeit und möglichem Ertrinken führen.
- Fettleibige Menschen, Personen mit schwachem Herz, hohem oder niedrigem Blutdruck, Diabetes oder anderen Kreislaufstörungen sollten vor der Benützung des Whirlpools medizinischen Rat einholen.
- Benützen Sie den Whirlpool nicht direkt nach körperlicher Belastung.
- Menschen mit Wunden oder äußerlichen Infektionen sollten den Whirlpool nicht benützen.
Warmes Wasser kann die Ausbreitung von infizierten Bakterien fördern, wenn der Whirlpool nicht ausreichend desinfiziert wurde und das chemische Gleichgewicht nicht ordentlich beibehalten wird.
- Benützen Sie den Whirlpool nur für einen angemessenen Zeitraum. Anhaltend heiße Temperaturen im Whirlpool können zu einer erhöhten Körpertemperatur führen, welche Schwindel, Übelkeit, Benommenheit, Ohnmacht, eingeschränktes Bewusstsein und die Unfähigkeit, aus dem Whirlpool auszusteigen, verursachen kann. Diese Auswirkungen können möglicherweise zu Ertrinken führen.
- Seien Sie beim Ein- und Aussteigen aus/in den Whirlpool immer besonders vorsichtig.
- Warten Sie die Whirlpool-Umgebung und erhalten Sie die gute Wasserdurchlässigkeit des Bodens, um rutschende Oberflächen und die dadurch erhöhte Gefahr von Verletzungen zu vermeiden.
- Es ist äußerst wichtig, die Wasserchemie zu erhalten, auch wenn Sie den Whirlpool nicht benützen. Fragen Sie Ihren Vertreter nach dem geeignetsten Wartungsprogramm für Ihren Whirlpool.
- Benützen Sie den Whirlpool nicht alleine.
- Decken Sie den Whirlpool mit der harten Abdeckung ab, wenn er nicht benützt wird.
- Springen Sie nicht in den Whirlpool und tauchen Sie nicht darin.
- Beachten Sie bei der Benutzung des Whirlpools die maximal erlaubte Personenzahl.
Die Überschreitung des Maximalgewichts könnte die Konstruktion des Whirlpools beschädigen und die Chemiebilanz des Wassers verändern.

2. Aufstellen des Whirlpools

- Platzieren Sie den Whirlpool auf einem flachen, festen Untergrund.
- Stellen Sie sicher, dass der Untergrund das Gesamtgewicht des Whirlpools und die Personen darin tragen kann.
- Bauschäden am Whirlpool, die durch die unsachgemäße Aufstellung entstehen, machen die Herstellergarantie unwirksam.
- Stellen Sie sicher, dass Sie den Whirlpool und die dazugehörige Ausstattung in einer Weise installieren, dass keine Probleme bei der Wasserabfuhr entstehen können.
- Stellen Sie sicher, dass alle Schalttafeln und elektrischen Bauteile für den Service und die Wartung des Whirlpools frei zugänglich bleiben.
- Wenn Sie Ihren Whirlpool auf einer Dachterrasse oder Terrasse installieren möchten, konsultieren Sie einen Bausachverständigen, welcher über die Tragfähigkeit des Untergrundes Auskunft geben kann. Der Untergrund könnte, ohne vorherige Konsultierung eines Bausachverständigen, einstürzen, was wiederum zu Verletzungen und Bauschäden dadurch entstehenden hohen Kosten führen kann.
- Wollen Sie den Whirlpool im Haus installieren, stellen Sie zuvor sicher, dass in der Umgebung um den Whirlpool genügend Mittel für den Abfluss des Wassers zur Verfügung stehen. Verwenden Sie außerdem gute Anti-Rutschfliesen und installieren Sie ein gutes Ventilationssystem.

Kontaktieren Sie Ihren Passion Spas-Vertreter für weitere Informationen.

Befüllen Sie Ihren Whirlpool nach dem Aufstellen mit Leitungswasser.

3. Installation des Whirlpools

Befüllung Ihres Whirlpools

Sie haben Ihren neuen Whirlpool ausgepackt und genau auf mögliche Schäden untersucht. (Informieren Sie Ihren Vertreter unverzüglich vor Installation Ihres Whirlpools, wenn sichtbare Transportschäden vorhanden sind.) Sie haben Ihren Whirlpool nun an einer idealen Stelle platziert, welche alle Installationsvoraussetzungen erfüllt. Ihr Whirlpool wurde von einer Elektrofachkraft an den Strom angeschlossen.

Ihre Passion Whirlpool wurde genauestens auf optimale Versorgungszuverlässigkeit überprüft und garantiert somit langfristige Kundenzufriedenheit. Entsorgen Sie das restliche Wasser aus Ihrem Whirlpool, welches sich, nach dem Test im Werk, nach wie vor in den Leitungen befinden kann. Stellen Sie sicher, dass der Whirlpool vollständig gesäubert ist, bevor Sie ihn mit Wasser befüllen.

- Befüllen Sie den Whirlpool mithilfe eines Skimmers und ausschließlich mit Leitungswasser (Trinkwasser).
- Lassen Sie den Gartenschlauch eine Minute lang durchlaufen, bevor Sie mit der Befüllung Ihres Whirlpools beginnen, um zu verhindern, dass Bakterien aus der Wasserleitung und dem Gartenschlauch in Ihren Passion Whirlpool gelangen.
- Befüllen Sie den Whirlpool niemals mit Wasser mit einer höheren Wassertemperatur als 40°C, da dies einen Fehler im Temperaturbegrenzer auslösen kann, wenn der Whirlpool eingeschalten wird.
- Befüllen Sie den Whirlpool bei abgeschaltetem Stromnetz mit Leitungswasser und einen Schlauch.
- Drehen Sie den Wasserhahn auf und warten Sie, bis der Wasserspiegel "Water level" erreicht hat. Der Begriff "Water level" ist in der Mitte des Skimmers markiert (siehe Abbildung). Dies kann, abhängig vom herrschenden Wasserdruck, einige Zeit in Anspruch nehmen.
- Wenn das Wasser den "Water level" erreicht hat, schließen Sie den Wasserhahn und entfernen Sie den Schlauch (das Überschreiten des maximalen Wasserspiegels kann zur Überflutung des Whirlpools führen).
- Öffnen Sie beim ersten Mal die Verkleidung, untersuchen Sie den Innenraum der Maschine nach Leckagen (es könnte während des Transports zur Lockerung gewisser Teile gekommen sein) und schließen Sie die Verkleidung wieder.

Betrieb Ihres Whirlpools

Sie haben nun alle Anforderungen erfüllt, um den Betriebsablauf zu starten.

- Überprüfen Sie, ob alle Düsen vollständig geöffnet sind (siehe Abbildung. Die Düsen sind rechtsdrehend zu schließen).
- Überprüfen Sie, ob die Filterkartuschen installiert sind (siehe Abbildungen).

Ziehen Sie den Deckel des Skimmers hoch, um ihn zu entfernen.

Entfernen Sie den Filterhalter, indem Sie ihn nach vorne von der Lade wegziehen.





Sie können den Filter fixieren, indem Sie ihn im Uhrzeigersinn drehen.

- Schließen Sie den Whirlpool an das Stromnetz an. Tun Sie das jedoch nicht, bevor der Whirlpool vollständig (bis zur Markierung „Water level“) befüllt ist.
- Die Pumpe startet im Basismodus und bläst die Luft aus dem System. Es ist möglich, dass sich innerhalb des Systems Luftblasen befinden. Sie werden dies bemerken, weil alle oder einige Düsen nicht richtig strömen. Lassen Sie etwas Wasser aus dem Abfluss fließen, wenn dies der Fall ist.
- Ihr Vertreter hat Ihnen ein Start-Wartungskit ausgehändigt, mit welchem Sie das Wasser in Ihrem Whirlpool für den Gebrauch vorbereiten können. Folgen Sie den Anweisungen genau, verwenden Sie eine erste Dosis und fahren dann fort mit der Einstellung des Kontrollsystems.
- Folgen Sie der Information in der Bedienungsanleitung für das Kontrollpanel, abhängig von der Art Ihres Kontrollsystems. Siehe Kapitel 4.
- Nachdem Sie das Kontrollsystem zu Ihrer Zufriedenheit geregelt haben, schalten Sie die Luftsteuerung ab (siehe Abbildung, gegen den Uhrzeigersinn ist offen) und platzieren Sie den Deckel so auf Ihrem Whirlpool, dass dieser maximal aufgeheizt werden kann Ihr Whirlpool wird nun aufgeheizt und gefiltert.



Luftsteuerung

Anmerkung: Die Zeit, die die Aufheizung Ihres Whirlpools benötigt, ist länger und die Heizkosten sind beträchtlich höher, wenn Sie die Luftsteuerung nicht abschalten bzw. den Deckel nicht benutzen.

Luftschlüsse

Wenn Sie Ihr Spa geleert und wieder befüllt haben und keine Wasserbewegung in Ihrem Spa stattfindet, obwohl die Pumpe aktiviert ist, dann kann es sein, dass Ihr Spa unter Luftschlüsse leidet. Um die Luft aus Ihrer Pumpe zu entfernen, schalten Sie das Spa aus und suchen Sie nach der Filterpumpe, die sich innerhalb des Spa-Schranks befindet. Lokalisieren Sie den Schlauch, der in den oberen Teil der Pumpe führt. Dieser hat eine große Mutter, die sogenannte Überwurfmutter. Indem Sie sie gegen den Uhrzeigersinn drehen, öffnen Sie sie, bis Sie hören, dass die Luft entweicht. Wenn Wasser heraus kommt, ziehen Sie sie wieder fest. Dies sollte die Blockierung beheben. Manchmal müssen Sie die Pumpe neu starten, um die Luft zu entfernen. Um zu verhindern, dass so etwas geschieht, befüllen Sie Ihr Spa immer über die Filteranlage.

4. Anleitung des Kontrollpanels



Ihr Whirlpool wird beim Einschalten in den Vorspülungsmodus versetzt. **Während des Priming-Modus mehrmals auf die „Jets“ Taste(n) drücken, um sicherzustellen, dass sich keine Luft in den Pumpen befindet.** Der Priming-Modus dauert weniger als 5 Minuten. Drücken Sie „Warm“ oder „Cool“ um den Modus zu verlassen. Nach dem Priming-Modus läuft der Whirlpool nun im Standardmodus (siehe Abschnitt Mode/Prog). Die für Heizen und Filtern verantwortliche Pumpe (Pumpe 1 mit niedriger Geschwindigkeit bei nicht zirkulierenden Systemen, oder Circ-Pumpe bei zirkulierenden Systemen) wird einfach als „die Pumpe“ bezeichnet. Bei Multi-Tasten-Sequenzen die Tasten nicht zu schnell hintereinander drücken, sonst können sie u.U. nicht registriert werden.

Temperaturkontrolle (26,0°C - 40,0°C)

Die zuletzt gemessene Wassertemperatur wird konstant angezeigt. **Die angezeigte Wassertemperatur ist erst aktuell, wenn die Pumpe mindestens 2 Minuten gelaufen ist.** Um die Solltemperatur anzuzeigen, einmal auf „Warm“ oder „Cool“ drücken. Um die Solltemperatur zu ändern, nochmals auf eine der Temp-Tasten drücken, bevor die Anzeige zu blinken aufhört. Nach drei Sekunden hört das Blinken auf und die aktuelle Whirlpool-Temperatur wird angezeigt.

Jets 1

Die Taste „Jets1“ einmal drücken, um Pumpe 1 ein- oder auszuschalten, und um zwischen langsamer und schneller Pumpgeschwindigkeit hinund herzuschalten, wenn diese Option vorhanden ist. Die langsame Geschwindigkeit stellt sich nach 4 Stunden ab. Die hohe Geschwindigkeit stellt sich nach 15 Minuten ab. Die niedrige Geschwindigkeit kann u.U. zeitweise automatisch laufen, und während dieser Zeit kann sie vom Bedienfeld aus nicht deaktiviert werden; die hohe Geschwindigkeit hingegen kann gesteuert werden.

Jets 2/Jets 3/Blower (falls vorhanden)

Einmal auf die entsprechende Taste drücken, um das Gerät ein- oder auszuschalten. Das Gerät stellt sich nach 15 Minuten ab. Pumpe 2 hat bei manchen Geräten zwei Geschwindigkeiten. Wenn das Panel verfügt über eine Taste mit 2 Geräten zugeordnet werden, wie Pumpe 2 und Pumpe 3, drücken Sie die Taste wiederholt, um durch die verschiedenen Kombinationen von Ein-und Ausschalten für beide Geräte fort.

Light (Beleuchtung)

Drücken Sie auf „Light“, um die Whirlpool-Beleuchtung einzuschalten. Stellt sich nach 4 Stunden wieder ab.

Einstellung der Tageszeit

Wenn der Whirlpool zum ersten Mal eingeschaltet wird, blinkt **SET TIME** auf dem Display. Drücken Sie auf „Time“, dann „Mode/Prog“ dann „Warm“ oder „Cool“. Die Uhrzeit beginnt sich in Ein-Minuten-Stufen zu ändern. Drücken Sie auf „Warm“ oder „Cool“, um die Uhrzeitänderung zu stoppen. Drücken Sie auf „Time“, um zu bestätigen.

Mode/Prog (Modus/Programmieren)

Änderung der Betriebsart (Modus) durch Drücken auf „Warm“ or „Cool,“ dann auf „Mode/Prog.“

Standardmodus hält die eingestellte Temperatur aufrecht. Es erscheint die Anzeige **STANDARD**.

Economy-Modus heizt den Whirlpool nur während der Filterzyklen auf die eingestellte Temperatur auf.

Auf dem Display erscheint „ „, wenn die Wassertemperatur nicht aktuell ist und wird abwechselnd mit der Wassertemperatur angezeigt, wenn die Pumpe läuft. Auf dem Display ist das Symbol

ECONOMY zu sehen. Im **Sleep-Modus** wird der Whirlpool nur während der Filterzyklen auf einen Bereich von 10°C unter oder über der eingestellten Temperatur erwärmt. Auf dem Display erscheint

„ „, wenn die Wassertemperatur nicht aktuell ist und wird abwechselnd mit der Wassertemperatur angezeigt, wenn die Pumpe läuft.

Voreingestellte Filterzyklen

Der erste voreingestellte Filterzyklus beginnt um 8:00 und endet um 10:00 morgens (AM).

Der zweite voreingestellte Filterzyklus beginnt um 20:00 Uhr und endet um 22:00 Uhr (PM).

Für Systemen ohne Umwälzpumpe, Low-Speed-Pumpe 1 und der Ozongenerator (falls installiert) während der Filtration laufen. Für 24 Stunden Zirkulationssysteme, führen Sie die Umwälzpumpe und der Ozongenerator (falls installiert) 24 Stunden. In heißen Umgebungen, kann die Umwälzpumpe auszuschalten für 30 Minuten Perioden, außer während der Filterzyklen.

Für Nicht-Kreislauf-Systeme 24 Stunden, führen Sie die Umwälzpumpe und Ozon-Generator (falls installiert) während der Filtration (und kann auch automatisch ausgeführt zu anderen Zeiten).

Zu Beginn jedes Filterzyklus laufen alle anderen Geräte kurz, um die Leitungen durchzuspülen.

Optionale Programmierung der Filterzyklen

Es ist nicht nötig, die Filterzyklen zu ändern; aber wenn Sie dies wünschen, drücken Sie innerhalb von 3 Sekunden auf „Time,“ „Mode/Prog,“ „Mode/Prog.“ **SET START FILTER 1** (Filter 1 Starten einstellen) (AM) wird angezeigt. Zum Rückstellen der Filterdauer „Cool“ oder „Warm“ drücken.

Auf „Mode/Prog“ drücken, um **SET STOP FILTER 1** (Filter 1 Stoppen einstellen) anzuzeigen und die Uhrzeit mit „Warm“ oder „Cool“ einstellen wie oben beschrieben. Auf „Mode/Prog“ drücken, um **SET START FILTER 2 (PM - nachmittags)** zu sehen und wie oben beschrieben fortfahren.

Auf „Mode/Prog“ drücken, um **SET STOP FILTER 2** zu sehen, und wie oben beschrieben fortfahren. Drücken Sie auf „Mode/Prog“ um zu bestätigen.

Sperren der Konsole

Innerhalb von 3 Sekunden auf „Time,“ „Blower“ und „Warm“ drücken. Alle Tasten außer „Time“ sind nun deaktiviert. Um das Bedienfeld zu aktivieren, innerhalb von 2 Sekunden auf „Time,“ „Blower,“ und „Cool“ drücken.

Sperren der Temperatur

Innerhalb von 3 Sekunden auf „Time,“ „Blower“ und „Warm“ drücken. Nun sind die Tasten „Warm“ und „Cool“ deaktiviert. Um die Temperatur zu entsperren, innerhalb von 2 Sekunden auf „Time,“ „Blower“ und „Cool“ drücken. **Hinweis: Bei manchen Systemen dient „Jets 1“ anstelle von „Blower“ für die Sperrungs-/Entsperrungssequenzen.**

Diagnosemeldungen

Meldung	Bedeutung	Erforderliche Behebungsmaßnahme
	Keine Meldung angezeigt. Keine Stromzufuhr zum Whirlpool.	Das Bedienfeld wird deaktiviert, bis wieder Strom zugeführt wird. Die Whirlpooleinstellungen werden bis zum nächsten Einschalten beibehalten.
--	Temperatur unbekannt.	Nachdem die Pumpe 2 Minuten lang gelaufen ist, wird die aktuelle Wassertemperatur angezeigt.
OHH	„Overheat“ (Überhitzung) - Whirlpool hat sich ausgeschaltet.* Einer der Sensoren hat am Heizkörper 47,8°C aufgenommen.	NICHT INS WASSER STEIGEN. Die Whirlpoolabdeckung abnehmen und Wasser abkühlen lassen. Nachdem die Heizung abgekühlt ist, eine beliebige Taste drücken, um den Whirlpool zurückzustellen. Falls der Whirlpool sich nicht zurückstellen lässt, Stromzufuhr abschalten und Ihren Händler oder Wartungsdienst benachrichtigen.
OHS	„Overheat“ (Überhitzung) - Whirlpool hat sich ausgeschaltet.* Einer der Sensoren hat am Heizkörper 43,5°C aufgenommen.	NICHT INS WASSER STEIGEN. Die Whirlpoolabdeckung abnehmen und Wasser abkühlen lassen. Bei 41,7°C sollte der Whirlpool automatisch zurückstellen. Falls der Whirlpool sich nicht zurückstellen lässt, Stromzufuhr abschalten und Ihren Händler oder Wartungsdienst benachrichtigen.
SnA	Whirlpool schaltet ab.* Der an Sensorbuchse „A“ angeschlossene Sensor funktioniert nicht.	Wenn das Problem fortbesteht, benachrichtigen Sie Ihren Händler oder Wartungsdienst. (Erscheint u.U. bei einem Überhitzungszustand).
SnB	Whirlpool schaltet ab.* Der an Sensorbuchse „B“ angeschlossene Sensor funktioniert nicht.	Wenn das Problem fortbesteht, benachrichtigen Sie Ihren Händler oder Wartungsdienst. (Erscheint u.U. bei einem Überhitzungszustand).
SnS	Sensoren sind ungleich. Wenn dies mit der Whirlpool-Temperatur abwechselt, kann sein, dass es sich nur um einen vorübergehenden Zustand handelt. Wenn die Meldung alleine blinkt, wird der Whirlpool abgeschaltet.*	Wenn das Problem fortbesteht, benachrichtigen Sie Ihren Händler oder Wartungsdienst.
HFL	Es wurde ein signifikanter Temperaturmessungsunterschied bei den Sensoren festgestellt. Dies kann ein Anzeichen eines Durchflussproblems sein.	Wenn der Wasserpegel normal ist, sicherstellen, dass alle Pumpen vorgespült wurden. Wenn das Problem fortbesteht, benachrichtigen Sie Ihren Händler oder Wartungsdienst.
LF	Andauerndes Problem mit niedrigem Fluss. (Erscheint nach dem 5. Vorfall einer „HFL“-Meldung Innerhalb von 24 Stunden.) Die Heizung wird abgeschaltet, aber andere Whirlpoolfunktionen laufen normal.	Wie bei einer „HFL“-Meldung vorgehen. Die Heizfähigkeit des Whirlpools wird nicht automatisch zurückgestellt; Sie können auf eine beliebige Taste drücken, um zurückzustellen.
dr	Möglicherweise ungenügende Wasserzufuhr, schlechter Durchfluss oder Luftblasen in der Heizung entdeckt. Whirlpool wird 15 Minuten lang abgeschaltet.	Wenn der Wasserpegel normal ist, sicherstellen, dass alle Pumpen vorgespült wurden. Drücken Sie eine beliebige Taste, um zurückzustellen. Diese Meldung wird innerhalb von 15 Minuten zurückgestellt. Wenn das Problem fortbesteht, benachrichtigen Sie Ihren Händler oder Wartungsdienst.
dry	Ungenügendes Wasser im Heizer entdeckt. (Erscheint nach dem 3. Vorfall der Meldung „“) Whirlpool wird abgeschaltet.	Wie bei einer „“-Meldung vorgehen. Der Whirlpool stellt sich nicht automatisch zurück. Drücken Sie eine beliebige Taste, um zurückzustellen.
ICE	„Ice“ – Mögliche Einfriergefahr entdeckt. * Auch wenn der Whirlpool ausgeschaltet ist, schalten sich einige Geräte ein, falls Frostschutz erforderlich ist.	Keine Maßnahme erforderlich. Alle Geräte aktivieren sich automatisch, unabhängig vom Whirlpool-Status. Die Geräte bleiben 4 Minuten nachdem die Sensoren entdeckt haben, dass die Temperatur auf 7,2°C oder höher gestiegen ist, eingeschaltet. Ein optionaler Frostsensor kann hinzugefügt werden, um bei extremen Frostbedingungen geschützt zu sein. Zusätzlicher Frostsenorschutz ist in kälteren Klimazonen anzuraten. Der zuständige Fachhändler gibt gern nähere Auskünfte.

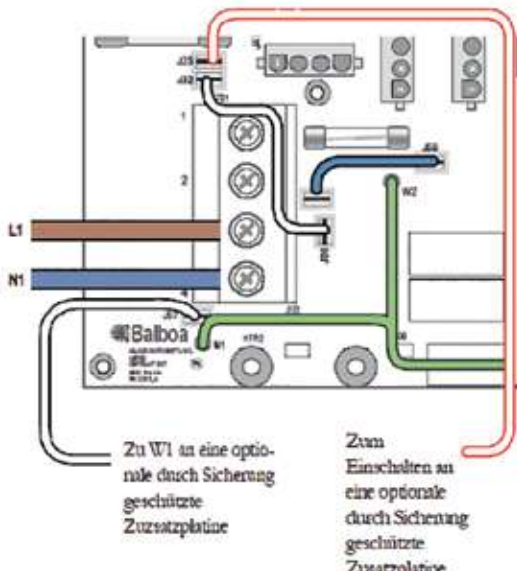

Einzelbetrieb, Elektrische Systeme TN und TT

(1 x 32 A)

3 Leitungsdrähte (1 Phase + 1 Nulleiter + 1 Schutzleiter)

Der Draht des Schutzleiters (grün/gelb) muss mit der Erdungsklemme des Systems wie gekennzeichnet verbunden werden

Diese Option ist konfiguriert und wird als Standard ausgeliefert

Alle Geräte (Pumpen, Gebläse, Heizung und Zusatzplatinen) laufen auf der Hausanschlussleitung L1.

Systeme mit nur 1 DIP-Schalter (A10) zur Deaktivierung der Heizung:
1 x 16 A Betrieb wird nicht unterstützt.

Für 1 x 32 A Betrieb:

Setzen sie den DIP-Schalter A10 so, dass die Amperezahl des Gesamtsystems in Betrieb nie die Nennlast übersteigt.

Systeme mit mehreren DIP-Schaltern zur Deaktivierung der Heizung:
Siehe Seite mit Systemübersicht der DIP-Schalter Einstellungen u. setzen Sie d. Schalter wie in Tab. 1 gezeigt, so dass die Amperezahl d. Gesamtsystems im Betrieb nie die Nennlast übersteigt.

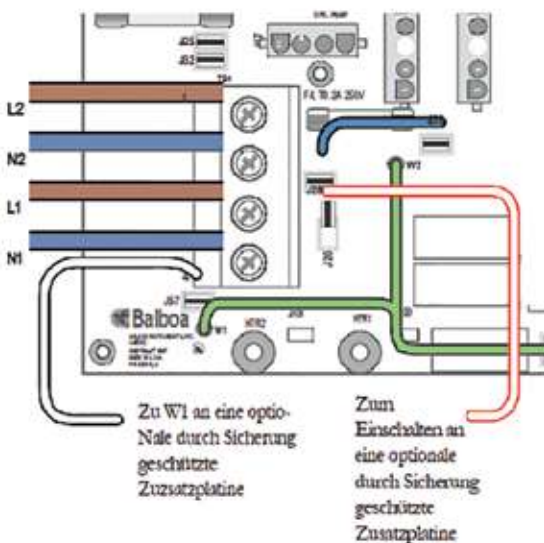

Dualbetriebsoption, Elektrische Sys. TN und TT

(2 x 16 A)

5 Leitungsdrähte (2 Phasen+2 Nulleiter+1Schutzleiter)

Der Draht des Schutzleiters (grün/gelb) muss mit der Erdungsklemme des Systems wie gekennzeichnet verbunden werden.

Die Heizung und die Zusatzplatinen laufen auf der Hausanschlussleitung L1, während alle andern Geräte, wie Pumpen und Gebläse, auf der Hausanschlussleitung L2 laufen.

Entfernen sie den weißen Draht vollständig J26 und J32.

Hinweis: J32 und J25 sind elektrisch identisch. Der weiße Draht kann vor dem Entfernen an beiden Klemmen angeschlossen sein.

Sys. mit nur 1 DIP-Schalter (A10) zur Deaktivierung d. Heizung:
DIP-Schalter (A10) muss auf AUS sein.

Sys. mit mehreren DIP-Schaltern zur Deaktivierung d. Heizung:
Sehen sie d. Seite mit der Sys. Übersicht der DIP-Schalter Einst. und setzen sie beide Schalter wie in Tb. 1 gezeigt auf d. AN Pos.

Bei Verwendung einer Zusatzplatine:

Sys. mit mehreren DIP-Schaltern zur Deaktivierung d. Heizung:
Setzen sie d. Seite mit der Sys.Übersicht der DIP-Schalter Einst. u. setzen sie beide Schalter wie in Tb.1 gezeigt auf d. AUS Pos.

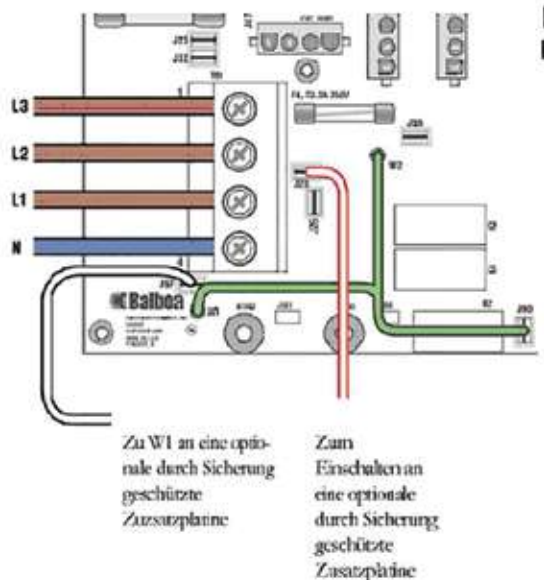

Phasen Betrieb, Elektrische Sys. TN und TT

Leitungsdrähte (3 Phasen+1 Nulleiter+1 Schutzleiter)

Der Draht des Schutzleiters (grün/gelb) muss mit der Erdungsklemme des Systems wie gekennzeichnet verbunden werden

Wichtig: Betrieb muss einen Nulleiter beinhalten mit 230 VAC Spannung Außenleiter-Nulleiter.

*Die Heizung läuft auf der Hausanschlussleitung L1
Alle Geräte d. Hauptplatinen laufen auf d. Hausanschlag L3
Zusätzliche Geräte, wie Zusatzplatinen, laufen auf der Hausanschlussleitung L2.*

Entfernen sie d. weißen Draht vollständig v. J26 und J32 oder

Entfernen sie den blauen Draht vollständig von J28 und J58

Sys. mit nur 1 DIP-Schalter (A10) zur Deaktivierung d. Heizung:
DIP-Schalter A10 muss auf AUS sein.

Sys. mit mehreren DIP-Schaltern zur Deaktivierung d. Heizung:
Sehen sie die Seite mit der Systemübersicht der DIP-Schalter Einstellungen und setzen sie beide Schalter wie in Tabelle 1 gezeigt auf die AN Positionen.

Hinweis:

- Nicht alle GS5xxZ Systeme können 3-Phasen unterstützen.
- 3-Phasen benötigen System PCB Rev B.
- Bei Verwendung einer Zusatzplatine, muss die Platine durch eine Sicherung geschützt sein.

VL260

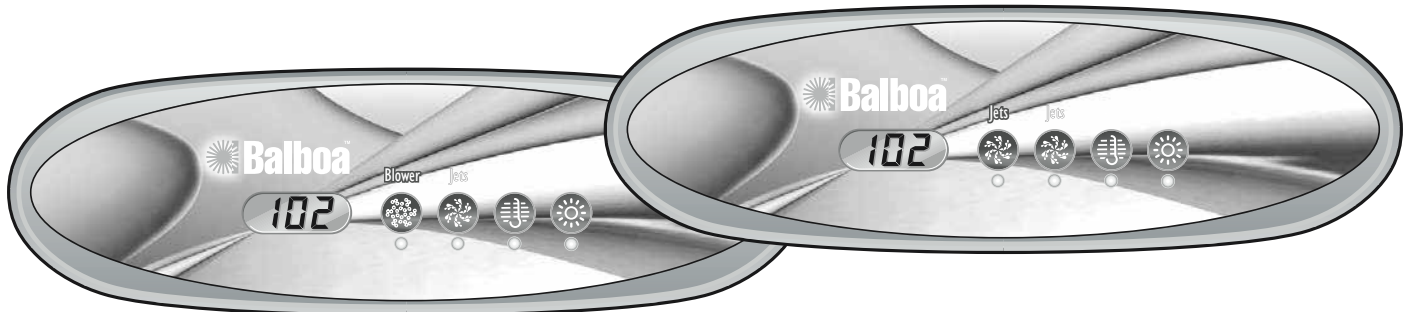

Erstmaliges Einschalten

Der Whirlpool läuft beim erstmaligen Einschalten im Spülmodus (angezeigt durch „"). Ausführliche Anweisungen zum Einschalten und Durchspülen der Pumpe finden Sie in der Installationsanleitung des M7-Bedienungssystems. Der Spülmodus dauert bis zu 5 Minuten, danach wird der Whirlpool aufgeheizt und die Wassertemperatur im Standardmodus beibehalten.

Temperatureinstellung (26 °C - 40 °C / 80 °F - 104 °F)

Die Temperatur ist beim erstmaligen Einschalten auf 37 °C (100 °F) eingestellt. Die zuletzt gemessene Temperatur wird konstant in der LCD angezeigt. Bitte beachten, dass die zuletzt gemessene Wassertemperatur nur dann genau angezeigt wird, wenn die Pumpe mindestens 2 Minuten lang gelaufen ist. Zum Anzeigen der eingestellten Temperatur die Taste „Temp“ oder „Set“ einmal drücken. Zum Ändern der Temperatur Taste erneut drücken, bevor die LCD zu blinken aufhört. Jedes erneute Drücken des „Temp“ und „Set“ Feldes erhöht oder erniedrigt die Temperatur entsprechend. Wird die entgegengesetzte Richtung gewünscht, Feld loslassen und Anzeige zur derzeitigen Wassertemperatur zurückkehren lassen. Feld drücken um die eingestellte Temperatur anzuzeigen und noch einmal drücken, um eine Richtungsänderung der Temperatur herbeizuführen. Nach drei Sekunden zeigt die LCD automatisch die zuletzt gemessene Whirlpool-Temperatur an. *Hinweis: Sollte Ihr System kein Gebläse aufweisen, kann eine andere Konsole mit separaten „Up“ und „Down“ Tasten anstatt „Set“ oder „Temp“ verwendet werden. Einfach „Up“ oder „Down“ drücken, wo ein Drücken von „Temp“ oder „Set“ verlangt wird. (Den „Richtungswechsel-Paragrah“ ignorieren)*

Jets

Durch einmaliges Drücken der Taste „Jets“ wird Pumpe 1 mit langsamer Geschwindigkeit aktiviert, nach dem erneuten Drücken mit höherer Geschwindigkeit. Die Taste „Jets“ ein weiteres Mal drücken, um die Pumpe auszuschalten. Wenn die Pumpe eingeschaltet bleibt, schaltet sich die langsame Pumpgeschwindigkeit nach 4 Stunden automatisch aus, die schnelle Pumpgeschwindigkeit nach 15 Minuten. Die Pumpe läuft langsam, wenn das Gebläse an ist. Sie kann sich außerdem für mindestens 2 Minuten alle 30 Minuten einschalten, um die Whirlpooltemperatur zu messen und je nach Modus und Bedarf zu erhöhen. Nach der automatischen Aktivierung der langsamen Pumpgeschwindigkeit kann die Pumpe nicht per Tastendruck ausgeschaltet werden, die schnelle Pumpgeschwindigkeit lässt sich jedoch starten.

Gebälse (optional)

Diese Taste zum Ein- und Ausschalten des Gebläses verwenden. Wird das Gebläse angelassen, schaltet es sich nach 15 Minuten automatisch aus.

Jets 2 (optional)

Sollte in Ihrem System Pumpe 2 anstatt des Gebläses installiert sein, verhält sich diese genau wie ein Gebläse.

Beleuchtung

Zum Ein- und Ausschalten der Whirlpool-Beleuchtung die Taste „Light“ drücken. Wenn die Beleuchtung nicht manuell ausgeschaltet wird, schaltet sie sich nach 4 Stunden automatisch aus.

Modus

Zum Ändern des Modus die Tasten „Temp“ oder „Set“ und dann „Light“ drücken.

Standardmodus Bei diesem Modus wird die gewünschte Temperatur beibehalten. Bitte beachten, dass die zuletzt gemessene Wassertemperatur nur dann genau angezeigt wird, wenn die Pumpe mindestens 2 Minuten lang gelaufen ist. Beim Umschalten auf Standardmodus wird kurz „St“ angezeigt.

Sparmodus Bei diesem Modus wird das Wasser nur während der Filterzyklen auf die Solltemperatur aufgeheizt. „Ec“ wird konstant angezeigt, wenn die Temperatur noch nicht aktuell ist. Nach dem Erreichen der aktuellen Temperatur wird dieses Symbol abwechselnd mit der Temperatur angezeigt.

Schlafmodus Bei diesem Modus wird das Wasser nur während der Filterzyklen auf $\pm 10\text{ °C} / 20\text{ °F}$ der Solltemperatur aufgeheizt. „“ wird konstant angezeigt, wenn die Temperatur noch nicht aktuell ist. Nach dem Erreichen der aktuellen Temperatur wird dieses Symbol abwechselnd mit der Temperatur angezeigt.

Voreingestellte Filterzyklen

Der erste Filterzyklus beginnt 6 Minuten nach dem Einschalten des Systems. Der zweite Filterzyklus beginnt 12 Stunden später. Die Filterdauer ist auf 2, 4, 6, 8 Stunden oder kontinuierlich (angezeigt durch „FC“) programmierbar. Die vorgegebene Filterzeit beträgt 2 Stunden.

Zum Programmieren „Temp“ oder „Set“ drücken, dann „Jets“. Zum Einstellen „Temp“ oder „Set“ drücken. Zum Verlassen des Programmiermodus die Taste „Jets“ drücken. Zu Beginn jedes Filterzyklus wird der Whirlpool von Pumpe fünf Minuten, und vom Sprudelgebläse 30 Sekunden lang durchgespült. Die Pumpe läuft während des Filtrvorgangs mit langsamer Geschwindigkeit, und der Ozonsterilisator (falls installiert) wird eingeschaltet.

Frostschutz

Wenn die Sensoren im Heizelement einen Temperaturabfall auf unter $6,7\text{ °C} / 44\text{ °F}$

erfassen, schalten sich Pumpe und Gebläse automatisch ein und sorgen für Frostschutz.

Das System bleibt noch 4 Minuten länger eingeschaltet, wenn die Sensoren eine Wasser-

temperatur von mindestens $7,2\text{ °C} / 45\text{ °F}$ messen. In kälteren Klimazonen kann wahlweise ein

zusätzlicher Frostschutzsensor eingesetzt werden, der über die Empfindlichkeit der Standard-

sensoren hinausgeht. Der Zusatzfrostschutz funktioniert ähnlich, außer dass die Temperaturgrenze

vom Regler bestimmt wird und keine 4-minütige Ausschaltverzögerung erfolgt. Ihr Händler erteilt

Ihnen hierzu gerne weitere Auskünfte.

Diagnosemeldungen

Meldung	Bedeutung	Erforderliche Maßnahme
	Keine Meldung angezeigt. Die Stromzufuhr zum Whirlpool wurde unterbrochen.	Die Bedienungskonsolle wird ausgeschaltet, bis die Stromversorgung wieder hergestellt ist. Die Whirlpool-Einstellungen bleiben bis zum nächsten Einschalten gespeichert.
--	Temperatur nicht bekannt.	Nachdem die Umwälzpumpe zwei Minuten gelaufen ist, wird die Temperatur angezeigt.
HH	„Overheat“ (Überhitzung) - Der Whirlpool hat sich ausgeschaltet. Einer der Sensoren hat am Heizelement 48 °C / 118 °F gemessen.	NICHT INS WASSER STEIGEN! Die Whirlpool-Abdeckung entfernen und das Wasser abkühlen lassen. Nach dem Abkühlen des Heizelements das System durch Drücken einer beliebigen Taste zurückstellen. Wenn sich der Whirlpool nicht zurückstellt, die Stromzufuhr unterbrechen und den Händler oder Kundendienst anrufen.
OH	„Overheat“ (Überhitzung) - Der Whirlpool hat sich ausgeschaltet. Einer der Sensoren hat eine Wassertemperatur von 43 °C / 110 °F gemessen.	NICHT INS WASSER STEIGEN! Die Whirlpool-Abdeckung entfernen und das Wasser abkühlen lassen. Bei 42 °C / 107 °F müsste sich der Whirlpool automatisch zurückstellen. Wenn sich der Whirlpool nicht zurückstellt, die Stromzufuhr unterbrechen und den Händler oder Kundendienst anrufen.
IC	„Ice“ (Eis) - Es besteht Frostgefahr.	Keine Maßnahme erforderlich. Die Pumpe und das Gebläse werden ohne Rücksicht auf den Whirlpool-Status automatisch aktiviert.
SA	Der Whirlpool ist ausgeschaltet. Der an Buchse „A“ angeschlossene Sensor funktioniert nicht.	Wenn das Problem weiter besteht, den Händler oder Kundendienst verständigen. (Erscheint ggf. vorübergehend bei Überhitzung und verschwindet wieder, nachdem sich das Heizelement abgekühlt hat.)
Sb	Der Whirlpool ist ausgeschaltet. Der an Buchse „B“ angeschlossene Sensor funktioniert nicht.	Wenn das Problem weiter besteht, den Händler oder Kundendienst verständigen. (Erscheint ggf. vorübergehend bei Überhitzung und verschwindet wieder, nachdem sich das Heizelement abgekühlt hat.)
Sn	Die Sensoren sind nicht im Gleichgewicht. Falls diese Meldung abwechselnd mit der Wassertemperatur angezeigt wird, handelt es sich möglicherweise um einen vorübergehenden Zustand. Wenn diese Meldung allein blinkt, ist der Whirlpool ausgeschaltet.	Wenn das Problem weiter besteht, den Händler oder Kundendienst verständigen.
HL	Zwischen den Sensoren wurde ein beträchtlicher Temperaturunterschied gemessen, was möglicherweise auf ein Strömungsproblem hinweist.	Den Wasserstand im Whirlpool prüfen. Bei Bedarf Wasser nachfüllen. Wenn genügend Wasser vorhanden ist, sicherstellen, dass die Pumpen durchgespült wurden. Wenn das Problem weiter besteht, den Händler oder Kundendienst verständigen.
LF	Andauernde Probleme mit zu schwacher Strömung. (Wird angezeigt, wenn die Meldung „HL“ innerhalb von 24 Stunden fünfmal erscheint.) Die Heizung ist ausgeschaltet, doch die anderen Whirlpool-Funktionen laufen normal weiter.	Gleiches Vorgehen wie bei Meldung „HL“ Die Heizfunktion des Whirlpools stellt sich nicht automatisch neu ein. Zum Aktivieren beliebige Taste drücken.
dr	Nicht genügend Wasser, schwache Strömung oder Luftblasen im Heizelement. Whirlpool wird für 15 Minuten ausgeschaltet.	Den Wasserstand im Whirlpool prüfen. Bei Bedarf Wasser nachfüllen. Wenn genügend Wasser vorhanden ist, sicherstellen, dass die Pumpen durchgespült wurden. Zum Rückstellen beliebige Taste drücken, automatisches Rückstellen erfolgt 15 Minuten nach Erscheinen dieser Anzeige. Wenn das Problem weiter besteht, den Händler oder Kundendienst verständigen.
dy	Nicht genügend Wasser im Heizelement gemessen. (Wird angezeigt, wenn die Meldung „dr“ zum dritten Mal erscheint.) Der Whirlpool ist ausgeschaltet.	Gleiches Vorgehen wie bei Meldung „dr“ Der Whirlpool stellt sich nicht automatisch zurück; zum Rückstellen beliebige Taste drücken.

Warning! Shock Hazard! No User Serviceable Parts. Do not attempt service of this control system. Contact your dealer or service organization for assistance. Follow all owner's manual power connection instructions. Installation must be performed by a licensed electrician and all grounding connections must be properly installed.

TP600



Erstbenutzung

Sobald man den SPA an das Stromnetz anschliesst geht der SPA in den Priming-Modus. Der Priming-Modus ist ein automatisiertes Programm, um das System zu starten. Dies wird im Display wie folgt dargestellt; RUN ' -> ' PMPS ' -> ' PURG ' -> ' AIR ' -> ' ---- ' : Dies wird ca 4-5 Minuten dauern, danach wird der Priming-Modus beendet und der Wellnessbereich kann in Betrieb genommen werden.

Sobald der Whirlpool den Priming-Modus beendet hat, können Sie den Wellnessbereich auf Ihre eigenen Benutzereinstellungen installieren, Sie können zum Beispiel die Temperatur und Filterzeit einstellen. Diese Einstellungen werden weiter erläutert.

Ihr Whirlpool besitzt eine Zirkulationspumpe, die während des Filterzyklus laufen wird, beim Erwärmen des Wassers und wenn die Massagepumpe eingeschaltet ist. Die Zirkulationspumpe wird in Ihrem Whirlpool damit automatisch ein- und ausgeschaltet durch das Steuersystem. Zu Beginn des Filterzyklus, wird zusätzlich die Umwälzpumpe und die Massagepumpe aktiviert sodass Ihr SPA vollständig durchgespült wird. Die Massagepumpe wird in der Filterzykluszeit nach ca. 5 - 10 Minuten ausgeschaltet, die Zirkulationspumpe läuft weiter.

ACHTUNG! Die Massagepumpe hat eine Automatische Sicherung eingebaut. Bedeutet das die Massagepumpe 15 Minuten nach einschalten automatisch aus geht. Wenn die Massagepumpe aus geht kann man die Pumpe auch direkt wieder manuel einschalten.

Wassertemperatur

Der Spa verfügt über zwei mögliche Temperatureinstellungen. Mit diesen beiden Einstellungen können Sie eine höhere Temperatur festlegen wenn Sie den Whirlpool häufig nutzen oder eine niedrigere Temperatur wenn Sie zum Beispiel in Urlaub sind um so die Energiekosten zu senken bei nicht benutzung.

Das Display zeigt in der Mitte des Bildschirms das Wort "RANGE" neben dem Wort stehen folgenden Symbole: ▲ oder ▼ . Bei Symbol ▲ können Sie die Temperatur für die Nutzung des Wellnessbereichs einstellen. Bei Symbol ▼ können Sie die Temperatur niedriger stellen wenn Sie zB in Urlaub fahren. Die Temperatureinstellung selbst ist einfach, indem Sie die Warm ▲ oder Kühl ▼ Taste drücken.

Wie man den Wellnessbereich auf der spezifischen "RANGE ▲" oder "RANGE ▼" einstellt, finden Sie später in diesem Kapitel im Abschnitt Parameter.



Filterzyklus

Die Filterzeiten des Spas können im Display festgelegt werden. Sie können zwei Filterzyklen festlegen wobei Sie folgendes pro Zyklus einstellen können:



- Startzeit der Filterzyklen
- Dauer der Filterzyklen

Wie Sie diese Einstellungen ändern können finden Sie unter dem Abschnitt Parameter.

Temperatur einstellen



Die aktuelle Temperatur wird kontinuierlich im Standardmodus auf dem Display angezeigt. Wenn der Spa auf dem Economy-Modus oder Sleep-modus eingestellt ist, springt die Temperatur auf den eingestellten Modus um anzuzeigen dass ein bestimmter Modus eingestellt ist). Die Temperatur kann durch Drücken der Taste Warm  oder durch Drücken der Taste Cool  eingestellt werden. Durch einmaliges Drücken auf eine dieser Tasten, wird die Temperatureinstellung um 0,5° C erhöht oder fallen. Die eingestellte Temperatur wird automatisch nach drei Sekunden vom System bestätigt werden.

Jets 1





Durch Drücken der Taste Jets 1  wird Massagepumpe 1 eingeschaltet. Wenn Sie erneut die Taste Jet 1  drücken wird die Massagepumpe wieder ausgeschaltet.

Jet 2 (nur wenn Ihr SPA mit zwei oder drei Pumpen ausgestattet)

Erklärungen für Spa, die insgesamt zwei Massagepumpen beinhaltet:

Wenn Sie die Jets 2  Taste drücken wird Pumpe 2 aktiviert. Wenn Sie dann Jets 2  - ein zweites Mal drücken, wird die 2 Massagepumpe ausgeschaltet.



Erläuterungen zum Spa, das insgesamt drei Massagepumpen beinhaltet:

Wenn Sie die Jets 2  Taste drücken wird Pumpe 2 aktiviert. Wenn Sie dann den Knopf JETS 2  ein zweites Mal drücken wird die 3 Massagepumpe eingeschaltet und die Massagepumpe 2 bleibt an. Wenn Sie dann erneut Jets 2  drücken wird Massagepumpe 2 ausgeschaltet. Pumpe 3 wird ausgeschaltet durch erneutes drücken auf Jets 2 .





Blower (nur anwendbar, wenn Ihr Whirlpool mit einem Blower ausgestattet ist)

Durch einmaliges drücken der Blower Taste  wird der Blower aktiviert. Um den Blower auszuschalten muss man erneut auf den Blower  drücken.











Light





Mit der Taste Light  wird das Licht ein- und ausgeschaltet. Wenn Ihr SPA ausgestattet ist mit LED beleuchtung kann man zwischen mehreren Farben auswählen. Um die Farbe einzustellen die Sie wünschen brauchen Sie nur wiederholt auf die Light Taste  drücken bis Sie ihre Farbe gefunden haben. Beim wieder einschalten der Farbe immer ca 1 Sekunde warten. Wenn Sie mal vergessen sollten die Beleuchtung auszuschalten wird der SPA dies automatisch nach 4 Stunden machen.

Einstellen des Spas

Wenn Sie den SPA aktiviert haben, ist es wichtig, die entsprechenden Einstellungen des SPAs vorzunehmen. Alle Einstellungen können auf dem Display mit den Tasten warm , cool  und Light  eingestellt werden. Diese Taste bringt Sie zum ersten Teil des Menüs, nämlich "Temperatur". Mit der Light-Taste , springt die Anzeige auf den nächsten Punkt im Menü. Dieses Menü enthält die folgenden Elemente: "Temperatur", "MODE", "TIME", "FLIP", "LOCK", "HOLD", "FILTER1", "FILTER2", "PREFERENCE" und "UTILITIES". Wichtig zu wissen ist, dass, wenn Sie eine Einstellung in einem Menü verändert haben, muss diese Einstellung durch die Light-Taste  gespeichert werden. Das Display kehrt dann auf die Startseite zurück (siehe Tabelle nächste Seite). Wenn Sie die geänderten Einstellungen nicht speichern wird der SPA die Änderungen nicht übernehmen. Hier finden Sie eine Tabelle mit den Menüs des SPAs und einer Erläuterung dazu.

Menu-items spa

Bildschirm SPA	Definition
	In diesem Bildschirm sehen Sie die Standard-Einstellungen. In diesem Modus können Sie die Temperatur der eingeschalteten Range festlegen mit Hilfe der Pfeiltasten. Wichtig: Dies ist kein Menü-Item.
	In diesem Menü kann man den SPA in eine niedrige oder höhere Range setzen. Im Display wird angezeigt in welcher Range Sie sich befinden, wechseln zwischen den einzelnen Modis kann man mit den Pfeiltasten.
	Wenn Sie Mode im Display sehen, können Sie mit Hilfe der Temperatortasten einstellen zwischen READY und REST. Im REST Modus wird der SPA nur in den eingespeicherten Filterzeiten das Wasser erwärmen. Im READY Modus wird der SPA immer auf die eingestellte Temperatur erwärmen. TIPP: Gebrauchen Sie den SPA im READY Modus.
	Im Modus Time können Sie die Uhrzeit festlegen. Hierfür müssen Sie nacheinander SET und dann TIME drücken um die momentane Uhrzeit zu sehen. Wenn Sie die Pfeiltasten benutzen sehen Sie links unten im Display SET hier können Sie die Zeit einstellen. Wenn die Stunden eingestellt sind kann man einmal auf Light  drücken um die Minuten einzustellen.
	Wenn Sie im Menü auf FLIP gehen können Sie das Display drehen sodass Sie den SPA auch vom Innenbereich her bedienen können. Sie ändern die Anzeige mit Hilfe der Temperatortasten.
	Im Menü LOCK können Sie den SPA in einen Sicherheitsmodus setzen. Es gibt 2 Sorten von Sicherheitsstufen. Sicherheit für Temperatur und Sicherheit fürs Display. Wenn Sie Sicherheit für Temperatur eingestellt haben können Sie nachstehende Menü-Items noch benutzen: TEMPERATURE, 'FLIP', 'LOCK', 'UTIL', 'INFO' und 'FALT LOG'. Wenn Sie das Display sperren können Sie keine der Menüs aufrufen. Wenn Sie LOCK im Display sehen können Sie eine der Temperatur Knöpfe drücken. Jetzt sehen Sie TEMP im Display die Sicherheit der Temperatur ist gegeben wenn Sie jetzt auf Light  drücken geht das System weiter zu PANL womit man die Tastensperre des Displays steuert. Beide werden wie folgt eingeschaltet: drückt man eine der Temperatur Knöpfe sieht man off im Display drückt man nochmal sieht man On im Display. Um die Tastensperren aufzuheben müssen Sie den Knopf warm  gedrückt halten und anschließend 2 mal auf Light  .

	<p>Mit dem Menü Item HOLD kann man alle Pumpen ausschalten. Dies kann man machen wenn man den Filter reinigen möchte oder Die Innenschale des Whirlpools. wenn Sie eine der Temperaturknöpfe drücken wird der SPA die Pumpen ca 1 Stunde ausschalten es sei den Sie machen die Pumpen manuel aus.</p>
	<p>Im Menü FLTR können Sie die Startzeit und die Dauer der filtration einstellen von Filterzyklus 1 (FLTR1). Wenn Sie dies links im Bildschirm sehen können Sie auf einer der Temperaturknöpfe drücken, dann sehen Sie BEGN im Display hier können Sie die Anfagszeit des Filterns einstellen mit hilfe der Temperaturknöpfe. Dies kann man genauso machen wie bei der Zeiteinstellung siehe menü Item TIME. Wenn Sie die Startzeit festlegen springt das Display um auf RUN HRS. Die Einstellung der Länge der Filtration ist genauso einzustellen wie die Anfangszeit. Wenn Sie die Dauer der filtration bestätigen sehen Sie F 1 ENDS xx:xx das ist die Zeit andem die filtration endet Dies müssen Sie dann nochmal bestätigen.</p>
	<p>Normalerweise ist der Filterzyklus 2 ausgeschaltet. Dies ist aber nicht zu empfehlen. Wenn Sie FLTR und unten die kleine 2 sehen können Sie mit Hilfe der Temperatur-pfeile Den Filterzyklus 2 einstellen. Wenn Sie den Filterzyklus 2 einschalten möchten müssen Sie diesen auf On setzen und bestätigen. Die Einstellung geht genauso wie bei Filterzyklus 1.</p>
	<p>Dieser Modus wird ab Werk installiert. Hier sollten Sie nichts ändern. Wenn Sie etwas ändern möchten kontaktieren Sie hier Bitte Ihren Händler.</p>
	<p>Bei Diesem Menü gilt das selbe wie bei dem Menü PREF. Bei Änderungen den Fachhändler kontaktieren.</p>

Störungen im SPA

Im Display des SPAs können nachstehende Codes angezeigt werden um zu signalisieren das der SPA nicht komplett rund läuft.

Image	Description
WATR-TOO-HOT/ HTR-TOO-HOT	Überhitzung des Wassers, ACHTUNG nicht ins Wasser steigen. Legen Sie die Abdeckung vom SPA runder und lassen Sie das Wasser abkühlen bis das Display den Code nicht mehr anzeigt. Eine Möglichkeit für diesen Fehler sind zu lange Filterzyklen Kontrollieren Sie diese und stellen diese gegebenfalls um. Wenn der Fehlercode nicht verschwindet kontaktieren Sie Ihren Fachhändler.
HTR-FLOW-LOSS/ HTR-FLOW-FAIL	Der Sensor des SPAs zeigt an das nicht genügend Wasser durchfließt. Entnehmen Sie den Filter und reinigen Sie diesen. Wenn der Fehler im Display weiter bleiben sollte kontaktieren Sie Ihren Händler
HTR-MAY-BE- DRY/ HTR-DRY	Dieser Code bedeutet das garkeine Wasserströmung gemessen wird. Entnehmen Sie den Filter , machen Sie diesen gut sauber und setzten den Filter wieder ein. Strom vom SPA abschalten und nach ein paar Minuten wieder einschalten. Wenn der Code wieder erscheint müssen Sie Ihren Fachhändler kontaktieren.
SNSR-SYNC/ SNSR-A/ SNSR-B	Sensormankement. Einer oder beide Sensoren sind Defekt. Kontaktieren Sie einen Händler.

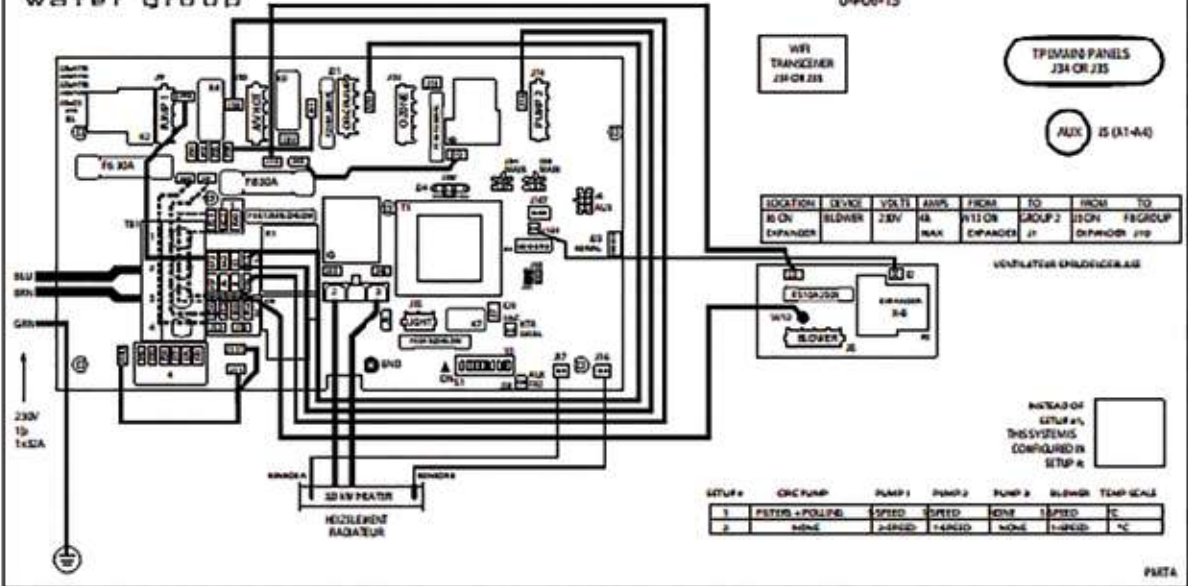

SINGLE SERVICE 230V 1ϕ/1.2A/6 100VA, TWO-SERVICE 230V 2ϕ/2.4A, THREE-SERVICE 230V 3ϕ/3.6A

LOCATION	DEVICE
J1	HEAT/COOL/DEHUMIDIFY 211-GENERIC PUMP 1 ALIMENTATION PUMP 1 A 211 W/3SPEED 211-SPEED PUMP 1
J19	HEAT/COOL/DEHUMIDIFY 1-GENERIC-PUMP 2 ALIMENTATION PUMP 2 A 1 W/2SPEED 1-SPEED PUMP 2
PUMP 1 CONNECTION J19 to J22	
J15	1.5LBS EXCH-CLUB SET ABASE 880002780 SPS LIGHT
J21	KREISSLAUF PUMPE PUMPE DE CIRCULATION CHIE PUMP
J32	OLIEGENERATOR GENERATOR OLIEU GENERATOR
J33	CRC ANOZIE LINE 1 CONNECTION J1 to J19
J35	TV 1.57
J6	BAR PANGCO, AMO, BAMB, BAMB, BAMB

	SWITCHBANK S1 OFF	SWITCHBANK S1 ON
230V 1ϕ 1.52A	TEST MODE OFF	TEST MODE ON
	DONT ADD 1 HI PUMPS W/HEAT	ADD 1HS PUMP W/HEAT
	DONT ADD 2 HI PUMPS W/HEAT	ADD 2HS PUMPS W/HEAT
	DONT ADD 4 HI PUMPS W/HEAT	ADD 4HS PUMPS W/HEAT
	SPECIAL APPROPRIATE A	SPECIAL APPROPRIATE A
	DRIVE SETTINGS	DRIVE SETTINGS
	TEMP HTR COOL/DOWN/20	TEMP HTR COOL/DOWN/15/20
	NOT ASSIGNED	NOT ASSIGNED
	NOT ASSIGNED	NOT ASSIGNED
	NOT ASSIGNED	NOT ASSIGNED

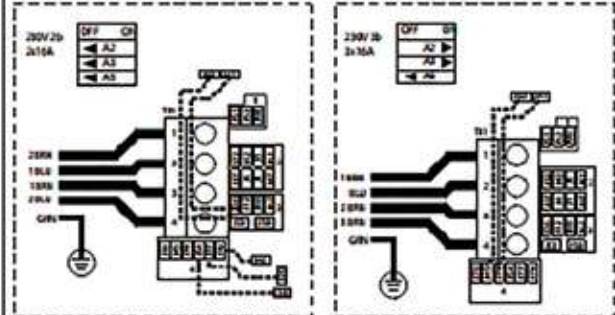

FOR SUPPLY CONNECTIONS, USE CONDUCTORS SIZED ON THE BASIS OF MFC CAPACITY BUT NOTED MINIMUM OF MFC.

USE COPPER CONDUCTORS ONLY. EMPLOYER/INSTALLER MUST OBSERVE ALL LOCAL ELECTRICAL CODES AND REGULATIONS.

TORQUE RANGE FOR MAIN TERMINAL BLOCK (MTB): 2.0-2.5 FT-LBS (0.27-0.34 Nm)

Setup #	Circ Pump	Pump 1	Pump 2	Pump 3	Blower	Temp Scale
1	Programmable Filtration + Polling	1-Speed	1-Speed	None	1-Speed	°C
2	None	2-Speed	1-Speed	None	1-Speed	°C



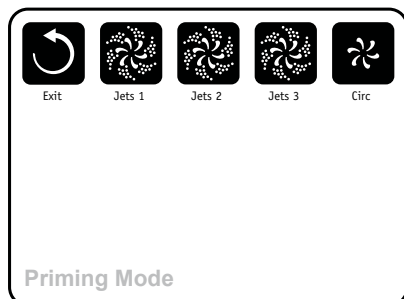



TP800



Aufstarten

Wenn der Strom angeschlossen wird erscheint, wenn keine taste gedrückt wird, ein **LOGO** auf dem Display. Drücken Sie eine beliebige Taste, um die das Display mit dem System zu verbinden.

Nachdem der SPA eingeschaltet ist wird der Bildschirm auf **Priming Mode / Menü** gestellt.

Navigieren zu den Jet Tasten mithilfe der Hoch , runter , links  und rechts  Taste. Wenn die aus- gesuchte Jet Taste hell leuchtet drücken Sie **Select**  um die besagte Pumpe an oder aus zu schalten. Überprüfen Sie ob keine Luft in den Leitungen sitzt insbesondere keine Luft bei der Heizung. Wenn der SPA eine Circulationspumpe verwendet, kann diese nur im Priming Mode manuell ein aus ausgeschaltet werden, nutzen Sie hierfür den **Circ Button**  Priming Mode endet automatisch nach 4 Sekunden. Wenn Sie **Exit Button**  drücken kann man das Menü auch manuell verlassen. Wenn der Priming Mode endet startet die Heizung mit dem erwärmen des Wassers. Die Temperatur wird erst nach Erreichen einer bestimmten Grad Zahl angezeigt. Wenn die Temperatur des Wassers unterhalb der **eingestellten Grad Zahl** ist wird die Heizung aktiviert.

Basic Operation

Die Temperatur kann eingestellt werden auf der linken Seite des Displays. Sobald die Temperatur Anzeige blinkt können Sie die Temperatur mit den hoch und runter Tasten anpassen. (die eingestellte Temperatur und die tatsächliche Temperatur sind meist unterschiedlich). Sobald eine neue Temperatur eingestellt ist wird die Heizung sofort anfangen das Wasser zu erwärmen.

Programming

Für detaillierte Bedienung sehen Sie bitte in das Handbuch vom TP900/800

Um mehr Einstellungen vorzunehmen kann man mit dem Menü punkt Settings im rechten Teil des Displays in das Menü für den SPA kommen. Abhängig davon in welchem Menü Punkt man ist kann man das Menü wieder verlassen wenn man zwischen 10 und 30 Sekunden wartet. Dann kehrt das Display wieder in den Ruhe Stand zurück.

Filtration

Der SPA ist ab Werk automatisch eingestellt mit einem Filter Zyklus. Bitte die Richtige Tageszeit beachten. Die Filterzeit und die Dauer kann man manuell einstellen. *Sehen Sie hierzu in das Original Bentzerhandbuch von Balboa bei TP900/800.* Ein Zweiter Filterzyklus kann bei Bedarf installiert werden.

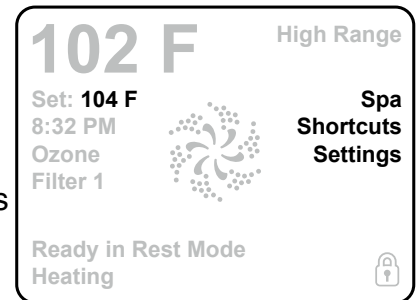

Dual Temperature Ranges

Dieses System verfügt über zwei Temperaturbereichseinstellungen mit unabhängigen Soll-temperaturen. Die **High Range** kann zwischen 26 und 40 Grad eingestellt werden. Die Low Range kann zwischen 10 und 37 Grad eingestellt werden. Den **Low Range** benutzt man am besten in den Monaten wo man den SPA weniger nutzt. Begrenzte Temperaturbereiche können vom Hersteller festgelegt werden.

Ready and Rest Modes

Wenn es sich bei der Filtrations-Pumpe um eine 2-Gang-Pumpe handelt, wird der **Ready-Modus** alle halbe Stunde mit Wasser umgewälzt Pumpe 1 Niedrig, um eine konstante Wassertemperatur beizubehalten, gewärmt wird je nach Bedarf.

Rest Mode bedeutet das der SPA nur während der Circulationszeit das Wasser erwärmt. Die Temperaturanzeige zeigt möglicherweise keinen Strom an Bis die Filtrationspumpe für eine Minute oder zwei läuft. **Ready im Ruhemodus** erscheint wenn Jet 1 aktiviert ist.

Hinweis: Nach 3-5 Minuten wechselt die Anzeige automatisch in den Ruhemodus, wodurch die Anzeige aufleuchtet Bildschirm aus. Dies ist normal. Drücken Sie eine beliebige Taste auf dem Bildschirm, um das Panel zu aktivieren.

5. Wasserversorgung

Es ist wichtig, zu jeder Zeit über klares und desinfiziertes Wasser zu verfügen. Wassergleichgewicht und Wasserversorgung sind die wichtigsten Teile Ihres Whirlpools, weshalb Sie diese regelmäßig überprüfen sollten. Ihr Vertreter kann Sie über ein Ihren Ansprüchen entsprechendes Wasserversorgungs- und wartungsprogramm informieren.

Dies besteht im Wesentlichen aus 3 Teilen:

1. Filtrierung
2. Hygienische Reinigung
3. Chemisches Gleichgewicht

Um die optimale Reinheit Ihres Whirlpoolwassers zu erhalten, wird die Filtrierung einmal festgelegt und vom Kontrollsystem regelmäßig durchgeführt. Es ist notwendig, die Filterkartusche regelmäßig zu reinigen (siehe Kapitel 6 Filterwartung).

Die Durchführung der hygienischen Reinigung ist für Gesundheit und Wohlbefinden aller Whirlpool-Benutzer essentiell. Es obliegt Ihrer Verantwortung, die Hygiene regelmäßig zu überprüfen und auf einem erstrebenswerten Niveau zu halten. Die hygienische Reinigung überprüft alle Bakterien und Viren im Wasser und all jene, die durch Benutzung in den Whirlpool gelangt sind. Für die hygienische Reinigung stehen verschiedene Methoden zur Auswahl: Ozon, Nature 2 oder konventionelle Methoden mit Reinigungschemikalien. Ihr Passion Spa-Vertreter hat Sie über passende Methoden zur hygienischen Reinigung informiert.

Das chemische Gleichgewicht und die Überprüfung des PH-Wertes sind für das Gesamtgleichgewicht Ihres Wassers essentiell. Ein gutes Gleichgewicht entscheidet über die Effektivität der hygienischen Reinigung, entscheidet, ob sie ihre höchste Effizienz erreichen kann, minimiert die Bildung von Einlagerungen und erhöht die allgemeine Lebensdauer Ihres Whirlpools. Es ist wichtig, das Wasser regelmäßig zu prüfen und zu warten; wir empfehlen Ihnen weiterhin, das Wasser regelmäßig durch einen Passion Spa-Vertreter analysieren zu lassen.

Seien Sie bei der Verwendung von Chemikalien vorsichtig. Lesen Sie daher vor Gebrauch sorgfältig die Etiketten und befolgen Sie deren Anweisungen genau. Obwohl diese Chemikalien Sie und Ihren Whirlpool bei korrekter Verwendung schützen, können Sie in ihrer konzentrierten Form für Sie und Ihren Whirlpool äußerst gefährlich sein.

Folgende Richtlinien hierzu:

- Halten Sie Kinder von den Chemikalien fern.
- Lassen Sie die Whirlpoolwartung nur von dafür verantwortlichen Personen durchführen.
- Halten Sie die Verpackung der Chemikalien geschlossen, wenn sie nicht benützt werden, behandeln Sie sie sorgfältig und lagern Sie sie an einem kühlen, trockenen und ausreichend belüfteten Ort. Achtung: Lagerung erfolgt vorzugsweise in einer luftdicht verschlossenen Box, da das Chlor mit anderen Materialien am gleichen Ort oxidiert (Rost). Missbrauchen Sie den Geräteraum Ihres Whirlpools nicht als Lagerungsplatz für die Chemikalien.
- Messen Sie die angegebenen Mengen genau ab, nicht überdosieren.

- Atmen Sie die Dämpfe nicht ein und vermeiden Sie Augenkontakt sowie Berührung der Nase und des Mundes.
- Holen Sie unverzüglich medizinischen Rat ein, wenn sie in Berührung mit den Chemikalien gekommen sind oder diese verschluckt haben.
- Rauchen Sie nicht in direkter Umgebung der Chemikalien und verwenden Sie für das Aufsaugen von eventuellen Verschüttungen keinen Staubsauger (einige Chemikalien sind leicht entflammbar).

Die Wartung des Wassers ist für die Erhaltung Ihres Whirlpools sehr wichtig, noch wichtiger ist allerdings Ihr Wohlbefinden. uw welbevinden. Das Wassergleichgewicht ist von sechs Faktoren abhängig.

1. Alkalität

Überprüfen Sie die Alkalität und halten Sie die Werte konstant zwischen 80 PPM und 140 PPM. Verwenden Sie PH-, wenn die Werte unter 80 PPM sinken. Bedienen Sie sich der Gesamt-Alkalitätskontrolle (TA+), wenn die Werte unter 80 PPM liegen. Lesen sie vor Anwendung die Bedienungsanleitung.

2. PH-Werte

Überprüfen Sie den PH-Wert täglich und halten Sie ihn konstant. Wenn der PH-Wert höher als 7,8 ist, verwenden sie PH-. Wenn der PH-Wert unter 7,2 liegt, vverwenden Sie PH+. Lesen Sie die Anleitungen auf der Verpackung genau durch. Ein zu niedriges PH-Gleichgewicht kann Ihre Augen reizen und den Whirlpool beschädigen.

3. Kalkgehalt des Wassers (Kalzium)

Ein niedriger Kalkgehalt des Wasser kann ein Korrodieren von Teilen des Whirlpools verursachen. Ein hoher Kalkgehalt kann Whirlpoolteile wie Wanne, Düsen oder Heizelemente beschädigen.

4. Temperatur

Die Wassertemperatur sollte niemals mehr als 40 °C betragen.

5. Freies aktives Chlor

Der Chlorgehalt muss mindestens 0,5 und höchstens 1 PPM getragen. Lesen sie vor Anwendung die Bedienungsanleitung. Vorsicht: Verzichten Sie auf die Verwendung von Trichloor; die Garantie erlischt dadurch.

6. Gelöste Substanzen

Die Gesamtzahl der gelösten Stoffe sollte nicht mehr als 1500 PPM betragen.

Der Filter muss einmal wöchentlich gereinigt werden. Zuletzt ist auch eine Sichtkontrolle wichtig. Das Wasser sollte immer kristallklar (ohne verschmutzte Ränder an den Ecken zu hinterlassen) und geruchlos sein.

Bei der Verwendung des von uns sehempfohlenen Aquafinesseprogramms gelten diese Anweisungen nicht. Wir empfehlen das Aquafinesseprogramm, weil es nur wenige Chemikalien benötigt und einen einfachen Weg darstellt, das Wasser auf eine geeignete Art und Weise zu warten.

BEDIENUNGSANLEITUNG AQUAFINESSE

Wichtig vor der Befüllung des Whirlpools:

- Spülen Sie den Schlauch vor Befüllung des Whirlpools sorgfältig.
- Befüllen Sie den Whirlpool nur mit Trinkwasser.
- Fügen Sie bei der Erstbefüllung zwei Teelöffel Granulat hinzu.

Das wöchentliche Wasserversorgungsprogramm:

Wählen Sie für die Wasserversorgung einen fixen Tag.

1. Fügen Sie die empfohlene Menge von AquaFinesse in Ihrem Spa.
Teilen Sie die Anzahl der Liter in Ihrem Spa durch 6, um die richtige Anzahl von Millilitern zu berechnen. Die Anzahl der Liter in Ihrem Spa finden Sie auf der Rückseite.
2. Reinigen Sie den Filter (zum Beispiel mit einem Gartenschlauch).
3. Platzieren Sie das Tablett in der Halterung.

What to do when the water is not crystal clear?

Was mache ich, wenn das Wasser nicht kristallklar ist? Warten Sie nicht, bis das Wasser trübe ist.

- Fügen Sie einen kleinen Teelöffel des 60-er Granulates zum Skimmer hinzu.
Wiederholen Sie dies täglich, bis das Wasser wieder kristallklar ist.
- Lassen Sie das Filterprogramm länger filtern, wenn nötig auf FLC (=ununterbrochene Filterung).
- Beachten Sie die Anweisungen am Anzeigepanel
- Wenn das Wasser wieder klar ist, stellen Sie das Filterprogramm täglich niedriger ein, bis die gewünschte Zeit von 12 Stunden erreicht ist.
- Wechseln Sie das Wasser nach 3 Monaten und reinigen Sie den/die Filter mit dem Filterreiniger.

BEDIENUNGSANLEITUNG DES SALZSYSTEMS

WICHTIG: Stellen Sie sicher, um das Salz Steuerung auf '0' zu setzen, immer vor dem Ablassen des Spa Wassers

Benötigte Materialien:

- Salz TRU-BLU.
- Teststreifen Natriumbromid
- Teststreifen Wassertest Gesamtbromide
- PH-
- PH+

Füllen Sie das Spa mit Wasser und fügen Sie die angegebene Menge an Salz. Um die richtige Menge Salz in Gramm zu berechnen für Ihr Spa, können Sie die Liter Wasser in Ihrem Spa mit 1.4 multiplizieren. Die Anzahl der Liter Wasser In Ihrem Spa finden Sie auf der Rückseite.

Führen Sie den normalen Startprozess Ihres Whirlpools durch. Schalten Sie die Pumpe mit einer hohen Geschwindigkeit ein. Fügen Sie dem Wasser eine Dosis von 2 Gramm pro Liter von TRU-BLU hinzu. Verteilen Sie das Salz gleichmäßig im Wasser.

Lassen Sie die Pumpe etwa 15 Minuten lang auf höchster Geschwindigkeit drehen.

Überprüfen Sie mithilfe des GENESIS NATRIUMBROMID-Teststrips den Salzgehalt im Wasser. Die Idealwerte liegen zwischen 7,8 und 8,0. Führen Sie diesen Test einmal in zwei Monaten durch.

Der Test wird wie folgt durchgeführt:

- Nehmen Sie eine Tasse, füllen diese mit etwa 2,5 cm des Whirlpoolwassers.
- Nehmen Sie einen Natriumbromid-Teststreifen und halten Sie diesen, den gelben Rand nach oben zeigend, in die Tasse.
- Warten Sie, bis sich der gelbe Rand schwarz färbt und lesen Sie die Werte ab. Die Idealwerte liegen zwischen 7,8 und 8,0.
- Durch Hinzufügen eines vollen Deckels TRU-BLU, werden die Natriumbromid-Werte um etwa 0,4 erhöht.

Benützung der Aquacheck-Teststreifen:



1. Tauchen Sie den Streifen ins Wasser und entnehmen Sie ihn wieder.
2. Halten Sie den Streifen 15 Sekunden lang horizontal.
3. Vergleichen Sie die Farben.

- (1) Die Idealwerte: zwischen 100 und 500
- (2) Die Idealwerte: zwischen 2 und 3
- (3) Die Idealwerte: zwischen 80 und 140
- (4) Die Idealwerte: zwischen 7,0 und 7,5

Test des Kalkgehalts, Alkalität, PH und Bromid

- Überprüfen Sie den Gesamtkalkgehalt des Wassers. Wenn der Wert unter 100 liegt, fügen Sie Kalzium-Booster hinzu, siehe dazu Nummer (1). Lesen sie vor Anwendung die Bedienungsanleitung.
- Überprüfen Sie die Alkalität des Wassers. Die Idealwerte der Alkalität liegen zwischen 80 PPM und 140 PPM, siehe Nummer (3). Wenn der Wert über 140 PPM liegt, verwenden Sie PH-. Wenn der Wert über 80 PPM liegt, verwenden Sie TA+ (Gesamtalkalitätskontrolle) (Kontaktieren Sie Ihren Vertreter). Lesen sie vor Anwendung die Bedienungsanleitung.
- Testen Sie den PH-Wert des Wassers. Der ideale PH-Wert liegt zwischen 7,0 und 7,5, siehe Nummer (4). Wenn der PH-Wert des Wassers unter 7,0 liegt, benützen Sie PH+. Wenn der PH-Wert des Wassers über 7,5 liegt, benützen Sie PH-. Lesen Sie die Anleitungen auf der Verpackung genau durch. Ein falsches PH-Gleichgewicht kann die Augen reizen und Ihren Whirlpool beschädigen.
- Bei intensiver Benützung des Whirlpools, empfehlen wir Ihnen, den Boost-Knopf zu betätigen. Dadurch wird kurzzeitig zusätzliches Brom freigesetzt, welches das Wasser kristallklar hält.

Einstellung des Salzsystems

Das Anzeigepanel des Systems kann gelesen werden, wenn Pumpe 1 mit einer niedrigen Geschwindigkeit läuft. Stellen Sie die Filterperiode auf 6 Stunden pro 12 Stunden (bei der Economy-Reihe ist sie auf 5 Stunden pro 12 Stunden eingestellt).

Drehen Sie den Push-Knopf des Salzsystems nach rechts auf Level 10 (bei Prestige Lounge und Tornado auf Level 7). Das Anzeigepanel zeigt „+“ oder „-“; dies bedeutet normalerweise, dass sich die Maschine selbst reinigt.

Testen Sie, mithilfe des Aquacheck-Gesamtbromteststreifen den freien Bromwert nach etwa 72 Stunden, siehe Nummer (2). Wenn der Wert über 3 PPM liegt, stellen Sie die Filterperiode auf 4 Stunden pro 12 Stunden zurück.

Testen Sie nochmals nach 72 Stunden. Wenn der Wert über 2-3 PPM liegt, drehen Sie den Push-Knopf ein Level zurück. (nun 9).

Testen Sie danach alle 3 Tage und drehen Sie den Push-Knopf jedes Mal nach 72 Stunden um ein Level zurück, bis der Idealwert von 2-3 PPM erreicht wurde.

Wenn der freie Bromwert unter 2 PPM bleibt, halten Sie das Level bei 10 und verlängern Sie die Filterperiode auf 8 Stunden pro 12 Stunden oder auf ununterbrochene Filtration.

Nachdem der Idealwert von 2-3 PPM erreicht ist, reinigen Sie den Filter wöchentlich und testen Sie das Wasser mit den Aquacheck-Teststreifen. Erneuern Sie das Wasser im Whirlpool mindestens jährlich. **Rat: Duschen Sie, bevor Sie den Whirlpool benützen.**

1) Was mache ich, wenn die Gesamtmenge des freien Broms zu niedrig ist?

- Betätigen Sie den Push-Knopf des Salzsystems, um das Salzsystem auf Level 10 zu stellen.
- Stellen Sie die Filterungszeit auf andauernd.
- Wenn der Gesamtwert des freien Broms nach 72 Stunden mehr als 72 PPM beträgt, reduzieren Sie die Filterungszeit. (Fil 8), filtern Sie 8 Stunden pro 12 Stunden.
- Wenn der Gesamtwert des freien Broms nach 72 Stunden mehr als 72 PPM beträgt, reduzieren Sie die Filterungszeit. (Fil 6), filtern Sie 6 Stunden pro 12 Stunden.
- Wenn der Gesamtwert des freien Broms nach 72 Stunden mehr als 72 PPM beträgt, reduzieren Sie die Filterungszeit. (Fil 4), filtern Sie 4 Stunden pro 12 Stunden.
- Wenn der Gesamtwert des freien Broms nach 72 Stunden mehr als 72 PPM beträgt, drehen Sie den Push-Knopf des Salzsystems um 1 Level zurück (von 10 auf 9).
- Wiederholen Sie den Test danach alle 72 Stunden und versuchen Sie, ein Level zu finden, bei dem der Bromwert nicht niedriger als 2 PPM und nicht höher als 3 PPM ist.

2) Was mache ich, wenn die Gesamtmenge des freien Broms zu hoch ist?

- Reduzieren Sie die Filterungszeit von 2 Stunden auf 23 Stunden (bis mindestens 4 Stunden pro 12 Stunden).
- Wenn der Wert nach 72 Stunden noch immer zu hoch ist, reduzieren Sie die Filterungszeit weiter (um 2 Stunden pro 12 Stunden).
- Wiederholen Sie diesen Vorgang alle 72 Stunden, bis das Filterungslevel auf mindestens 4 Stunden pro 12 Stunden eingestellt ist.
- Wenn der Wert nach 72 Stunden immer noch zu hoch ist, drehen Sie den Drehknopf um 1 Level zurück.
- Wiederholen Sie diesen Vorgang alle 72 Stunden, bis Sie ein Level gefunden haben, bei dem der Bromwert nicht niedriger als 2 PPM und nicht höher als 3 PPM ist.

3) Was mache ich, wenn der PH-Wert zu niedrig ist?

- Benützen Sie PH+, wenn der Wert unter 7,0 liegt.
- Lesen Sie die Anleitungen auf der Verpackung genau durch.
- Ein zu niedriges PH-Gleichgewicht kann Ihre Augen reizen und den Whirlpool beschädigen.

4) Was mache ich, wenn der PH-Wert zu hoch ist?

- Benützen Sie PH-, wenn der PH-Wert mehr als 7,5 beträgt.
- Lesen Sie die Anleitungen auf der Verpackung genau durch.
- Ein zu niedriges PH-Gleichgewicht kann Ihre Augen reizen und die Wirksamkeit des Broms beeinträchtigen.

5) Was mache ich, wenn die Alkalität zu niedrig ist?

- Verwenden Sie TA+ (Gesamtalkalitätskontrolle), wenn die Alkalität unter 80 PPM liegt.
- Kontaktieren Sie zuerst Ihrem Vertreter.
- Lesen sie vor Anwendung die Bedienungsanleitung.

6) Was mache ich, wenn die Alkalität zu hoch ist?

- Benützen Sie PH-, wenn die Alkalität höher als 140 PPM ist.
- Lesen sie vor Anwendung die Bedienungsanleitung.

Was mache ich, wenn der Gesamt-Kalkgehalt des Wassers zu niedrig ist?

- Benützen Sie den Kalzium-Booster, wenn der Gesamtkalkgehalt des Wassers unter 100 liegt.
- Lesen sie vor Anwendung die Bedienungsanleitung.

Problemen oplossen

Problem	Ursache	Lösung
Grünes Wasser	PH-Wert könnte zu niedrig sein	Überprüfen Sie den PH- und den Alkalitätswert.
	Bromwert ist wahrscheinlich zu hoch	Überprüfen Sie mithilfe des Aqua-check-Teststreifens alle 4 Werte.
Gelbes Wasser	Bromwert ist wahrscheinlich zu hoch	Überprüfen Sie mithilfe des Aqua-check-Teststreifens alle 4 Werte. um eine Lösung für einen zu hohen Bromwert zu finden.
Beschlagenes Wasser	PH-Wert ist zu hoch und/oder Bromwert ist zu niedrig.	Überprüfen Sie mithilfe des Aqua-check-Teststreifens alle 4 Werte.
Übelriechendes Wasser	PH-Wert ist zu hoch und/oder Bromwert ist zu niedrig.	Überprüfen Sie mithilfe des Aqua-check-Teststreifens alle 4 Werte.
Schäumendes Wasser	PH-Wert ist zu hoch und/oder Bromwert ist zu niedrig.	Überprüfen Sie mithilfe des Aqua-check-Teststreifens alle 4 Werte.
	Es befinden sich Seifenrückstände im Wasser.	Reinigen Sie Ihrem Badebekleidung gründlich und ohne Seife
	Es befindet sich Haargel oder-lotion im Wasser.	Duschen Sie vor Benützung des Whirlpools gründlich.
Rutschiger Whirlpool	PH-Wert ist zu hoch und/oder Bromwert ist zu niedrig.	Überprüfen Sie mithilfe des Aqua-check-Teststreifens alle 4 Werte.
Augenreizung	PH-Wert ist zu hoch und/oder Bromwert ist zu niedrig.	Überprüfen Sie mithilfe des Aqua-check-Teststreifens alle 4 Werte.

6. Filterwartung

Ihr Filtersystem hat eine zentrale Bedeutung für die Qualität des Wassers in Ihrem Whirlpool. Verschmutzte oder abgenutzte Filter verfügen nicht mehr über die Fähigkeit, korrekt zu filtern und belasten dadurch den Pumpenmotor Ihres Whirlpools derart, dass die Lebensdauer Ihrer Ausstattung verkürzt werden kann.

Der Filterkartusche eines Whirlpools besteht aus einem gefaltetem Filtermaterial aus Polyester-Mikroporen, welches speziell für die Filterung kleinster Verunreinigungen in Wasser konzipiert wurde (um den Filter zu entfernen). Passion Spa-Filter haben eine Filtermaterial-Oberfläche von 4,65 m² (abhängig vom Inhalt des Whirlpools werden ein oder zwei Filter benützt, welche speziell dafür hergestellt wurden, ein Maximum der im Wasser schwebenden Teilchen aufzufangen).

Wir empfehlen Ihnen, die Whirlpoolkartusche wöchentlich (bzw. öfter bei intensiver Benützung des Whirlpools) zu reinigen. Benützen Sie einen Gartenschlauch und zielen Sie den Wasserstrahl in einem Winkel von 45 ° zum Boden. Überprüfen Sie, ob sich der Schmutz entfernen lässt, wenn Sie jede einzelne Falte des Filters ausspülen. Die Filterkartusche sollte, je nach Anweisung, aber mindestens alle 2 bis 4 Monate, mit einem Gartenschlauch gereinigt und danach 24 Stunden in einer Reinigungslösung eingelegt werden.

Wir empfehlen Ihnen, ein zusätzliches Filterset bei der Hand zu haben, um Ihren Whirlpool auch während des Einweichens des Filters benützen zu können. Dies wird die Lebensdauer Ihrer Filter deutlich verlängern. Wenn Sie das Filterrotationssystem verwenden, lassen Sie die Filter trocknen, so dass sie jederzeit getauscht werden können, wenn die Filter das nächste Mal gereinigt werden.

Was Sie tun müssen

- Bitte keinen Besen verwenden, um den Filter zu reinigen.
- keine Spülmittel oder Allzweckreinigungsmittel für das Einweichen des Filters verwenden. Dies würde zu einer großen Menge Schaum in Ihrem Whirlpool führen.
- Verwenden Sie keinen Hochdruckreiniger, um die Filterkartuschen zu reinigen; der hohe Wasserdruck würde die Materialien zerstören.
- Verwenden Sie für das Einweichen und für die Reinigung der Filter keine Salzsäure. Die Säure wird die Lebensdauer des Filters verkürzen und stellt eine Gefahr für Ihre Gesundheit dar.

7. Abdeckung des Whirlpools

Ihr Whirlpool ist mit einer aus Vinyl bestehenden, verschließbaren Abdeckung ausgestattet. Alle Arten von Vinyl, auch die qualitativ hochwertigen, die Passion Spas verarbeitet, sind UV-empfindlich. Direkte Sonneneinstrahlung und Schimmel können die Abdeckung beschädigen. Die Wartung der Abdeckung ist Teil des allgemeinen, regelmäßigen Wartungsprogramms.

Befolgen Sie die folgenden Schritte:

- Spülen Sie die Abdeckung mit kaltem Wasser aus einem Gartenschlauch ab.
- Tragen Sie ein mildes, nicht schäumendes Reinigungsprodukt auf und wischen Sie die Abdeckung ab.
- Wenn die Abdeckung sehr verschmutzt ist, können Sie einen Schwamm benutzen, wie auch für die Reinigung von Autos verwendet.
- Spülen Sie die Abdeckung nochmals gründlich mit Wasser ab und lassen Sie sie trocknen.
- Verwenden Sie keine Spülmittel, Schrubber, Produkte, die Alkohol enthalten und keine milden oder scharfen Allzweckreinigungsmittel. Diese könnten die Deckschicht und das Vinyl beschädigen. Ihr Passion Spa-Vertreter empfiehlt Ihnen gerne Vinyl-Schutzmittel, die Sie verwenden können.

Vermeiden Sie Produkte, die Öl, Erdöl, Petroleum oder Destillate beinhalten und Produkte, die fettig sind oder einen Überzug wie getrocknetes Wachs hinterlassen. Verwenden Sie für die Reinigung Ihrer Whirlpool-Abdeckung keine Produkte mit der Kennzeichnung „LEICHT ENTZÜNDLICH“ oder “ ENTZÜNDLICH”

- Tragen Sie nach der Reinigung und Trocknung auf der Oberfläche und auf den Seiten der Abdeckung eine dünne Schicht Vinyl-Schutzmittel auf(lesen Sie vor der Verwendung die Anweisungen auf der Verpackung).
- Verteilen Sie das Schutzmittel gleichmäßig mit einem leicht feuchten Tuch oder Schwamm.
- Wiederholen Sie diesen Vorgang auf der Unterseite der Abdeckung. Dies wird Schimmelbildung verhindern.

Abdeckungsheber helfen dabei, die Lebensdauer Ihrer Abdeckung verlängern. Kontaktieren Sie bezüglich der Befestigung der Abdeckungen den Hersteller Ihrer Whirlpool-Abdeckung.

8. Whirlpool Wartung

Abhängig von der Benutzung müssen Sie Ihren Passion Spa Whirlpool regelmäßig alle 2-4 Monate leerlaufen lassen. Dies ist notwendig, weil die Menge der gelösten Stoffe zu groß wird, wodurch die Erhaltung des Wassergleichgewichts erschwert und der Effekt der hygienischen Reinigung zerstört wird.

Befolgen Sie die folgenden Schritte, um Ihren Whirlpool abzupumpen.

- Schalten Sie den Whirlpool aus.
- Entfernen Sie die Abdeckung.
- Entfernen Sie den Verschluss des Ablassventils und montieren Sie den Schlauchverbinder.

Da das Wasser auf Basis der Schwerkraft herausläuft, kann dies einige Stunden dauern. Überprüfen Sie, ob das Wasser in den Abflusskanal fließt. Wenn Sie das Wasser lieber in den Garten oder anderswohin fließen lassen möchten, empfehlen wir Ihnen, das Wasser einige Tage vorvor nicht mehr zu behandeln, so dass die Umgebung nicht durch die enthaltenen Chemikalien beeinträchtigt wird.

- Entfernen Sie den Schlauchverbinder, wenn der Whirlpool vollständig entleert ist und platzieren Sie den Verschluss wieder auf dem Abflussventil.
- Benützen Sie ein Tuch oder einen Schwamm, um das restliche Wasser zu entfernen.
- Entfernen Sie alle Verschmutzungen und den Sand, die sich in Ihrem Whirlpool befinden können.
- Überprüfen Sie die Acrylschicht.
- Entfernen Sie den Filterkartusche und lassen Sie sie über Nacht in der empfohlenen Lösung einweichen.
- Reinigen Sie die Abdeckung und behandeln Sie sie mit dem empfohlenen Produkt.

Reinigung der Acrylschicht

Ihr Passion Spa-Whirlpool wurde aus qualitative hochwertigstem Acryl hergestellt.

Ein einfacher, regelmäßiger Wartungsprozess ist notwendig, um jahrelang anhaltende Qualität des Finish zu garantieren. Obwohl die Acrylfläche leicht zu reinigen ist und normalerweise kein Schmutz oder Flecken an ihr haften bleiben, empfehlen wir Ihnen, nach Gebrauch oder während der normalen Wartungsprogrammedie Oberfläche mit einem Nicht-Scheuerreiniger (wie zum Beispiel danturierter Alkohol) und einem weichen Stück Stoff oder Schwamm zu reinigen. Kontaktieren Sie bezüglich schwer zu entfernender Flecken Ihren Passion Spa-Vertreter. Er kann Sie über spezielle Acrylflächenreiniger informieren.

Kratzer an der Oberfläche können vorkommen. Die beliebteste Methode, um Kratzer zu entfernen, ist die Anwendung von Sandpapier (1200), welches trocken oder nass in einer leichten Drehbewegung angewendet wird. Polieren Sie die Fläche danach mit einem Autoreinigungsprodukt oder ähnlichem. Vor Anwendung dieser Methode empfehlen wir Ihnen jedoch, Ihren Passion Spa-Vertreter zu kontaktieren.

Setzen Sie die Acrylfläche nicht zu lange direktem Sonnenlicht aus. Dies kann negative Auswirkungen auf die Oberfläche haben und möglicherweise die Garantie erlöschen lassen. Verwenden Sie zu jeder Zeit die Whirlpool-Abdeckung, auch wenn sich kein Wasser im Whirlpool befindet. Vermeiden Sie die Schmutz und Sand in Ihrem Whirlpool durch die Verwendung einer Matte oder eines Fußbades vor dem Zugang zu Ihrem Whirlpool. Dadurch werden sowohl die Acrylschicht als auch die Düsen weniger schnell beschädigt.

Unterwasserbeleuchtung

Ihr Whirlpool ist mit einer Unterwasserbeleuchtung ausgestattet. Die Beleuchtung ist ungefährlich und wird mit 12 Volt betrieben. Die farbigen Gläser sind austauschbar und können unter Wasser getauscht werden. Das Licht selbst kann von innerhalb der Kabine verändert werden und kann bei Ihrem Vertreter erworben werden.

Kissen

Abhängig von der Art Ihres Whirlpools, kann dieser auch über Kopfkissen verfügen. Diese Kopfkissen bieten während der Benützung Ihres Whirlpools Komfort und benötigen keine spezielle Wartung. Sie werden mithilfe kleiner Noppen angebracht. Um die Kissen zu entfernen, platzieren Sie zwei Finger, wie eine Gabel, hinter dem Kissen und bewegen Sie sie entlang der Noppen, um sie zu entfernen. Ziehen Sie niemals an den Kissen. Reinigen Sie die Kopfstützen mit einem nassen Stück Stoff oder Schwamm. Wenn Sie Ihren Whirlpool sachgemäß warten und das korrekte chemische Gleichgewicht halten, überdauern auch die Kissen mehrere Jahre.

9. Frostschutz

Wenn der Whirlpool transportiert oder bei Temperaturen unter 0 gelagert wird, ist es wichtig, ihn vor Frost zu schützen.

- Entleeren Sie den Whirlpool restlos.
- Entfernen Sie die Schutzkappe des Ventils und lagern Sie sie vorsichtig.
- Legen Sie etwas in das Ventil des Wasserabflusses, so dass es geöffnet bleibt.
- Lockern Sie alle Wasserleitungen, die an den Pumpen angeschlossen sind, so dass das Wasser abfließen kann.
- Entfernen Sie die Filterkartusche und lagern Sie sie an einem trockenen Ort.

10. Stromversorgung

Konsultieren Sie bezüglich der national geltenden Regelungen/Gesetze für den Anschluss eines Whirlpools Ihren Elektriker.

Ihr Passion Spa-Whirlpool ist so konzipiert, dass er allen lokalen Standardregelungen entspricht. Alle Garantien erlöschen sofort, wenn der Whirlpool an ein falsches Netz/ an eine falsche Stromquelle angeschlossen wird, und obendrein bringen Sie sich selbst und andere in Gefahr. (Die Stromquelle darf, unter anderem, 10 % abweichen; dies bedeutet, dass bei 230 Volt zwischen 207 und 253 Volt erlaubt sind.)

Es sollten sich keine Stecker/Steckdosen, Schalter, Beleuchtungskörper usw. in der direkten Umgebung des Whirlpools befinden, es sei denn, dies ist von einem Elektriker genehmigt und entspricht somit den nationalen Regelungen/Gesetzen.

Passion Spa ist nicht für den Stromanschluss oder andere nationale Regelungen/Gesetzen/Anforderungen verantwortlich. Bei Nichteinhaltung der Regelungen/Gesetzen/Anforderungen erlischt die Garantie.

11. Einzäunung / Abtrennung

In einigen Ländern ist es verpflichtend erforderlich, einen Zaun um den Whirlpool herum aufzustellen, um die Gefahr, dass Kinder darin ertrinken, zu reduzieren. Informieren Sie sich über mögliche nationale Regelungen/Gesetzen/Anforderungen, die in Ihrem Fall gelten und einzuhalten sind.

Passion Spas kann nicht für Personen haftbar bzw. verantwortlich gemacht werden, die sich bei der Installation eines Whirlpool nicht an die nationalen Regelungen/Gesetzen/Anforderungen halten. Bei Nichteinhaltung der Regelungen/Gesetzen/Anforderungen, erlöschen alle Garantien.

Copyright De Passion

12. Fehlerbehebung

Der Whirlpool kann nicht eingeschaltet werden.

- Ist er an das Stromnetz angeschlossen?
- Ist die Sicherung noch drin?

Wenn ja, ist die Erdung „an“? Konsultieren Sie einen Elektriker oder Ihren Passion Spa-Vertreter, wenn sich die Sicherung/Erdung einige Male ablöst.

Der Kompressor produziert ein Geräusch, es entsteht aber kein Druck.

Erreicht das Wasser zumindest die Mitte des Skimmers (Wasserspiegel)?

Wenn nein, befüllen Sie den Whirlpool mit etwas mehr Wasser. Es ist möglich, dass beim erneuten Befüllen des Whirlpools eine Luftblase im System entstanden ist. Drücken Sie gleichzeitig mehrere Male „Ein“ und „Aus“ beim gleichen Kompressor und/oder lassen Sie etwas Wasser/Luft durch den Abfluss entweichen.

Der Whirlpool produziert ein schlürfendes Geräusch.

Das Wasser reicht vermutlich nicht bis zur Mitte des Skimmers. Fügen Sie Wasser hinzu, bis der Wasserspiegel erreicht ist.

Der Wasserdruck wechselt zwischen stark und leicht.

Das Wasser reicht vermutlich nicht bis zur Mitte des Skimmers. Fügen Sie Wasser hinzu, bis der Wasserspiegel erreicht ist.

Es wird schwieriger, das Wasser rein zu halten.

- Lesen Sie das Kapitel Wasserversorgung genau durch.
- Die Gesamtzahl der gelösten Stoffe beträgt mehr als 1500 PPM. Wechseln Sie das Wasser.
- Der Ozonator könnte beschädigt sein.

Dies überprüft man am besten im Dunkeln. Entfernen Sie das Panel und suchen Sie einen zylindrischen schwarzen Apparat mit einem Durchmesser von 6 cm und einer Länge von 25 cm. Wenn dieser leuchtet, funktioniert der Ozonator. Kontaktieren Sie Ihren Vertreter, wenn er nicht leuchtet.

Der Whirlpool lässt sich nicht abschalten.

Der Whirlpool befindet sich mitten im Aufheizungs- oder Filterungsprozess und kann währenddessen nicht abgeschaltet werden.

Das Gebläse schaltet sich manchmal von alleine ein und hört nach einer Weile auf zu Arbeiten.

Ein bestimmtes Whirlpool-Programm initiiert diesen Vorgang. Es verhindert, dass das Wasser zu lange steht und Bakterien wachsen können.

Der Whirlpool wird nicht wärmer.

- Der Whirlpool ist möglicherweise nicht korrekt eingestellt. Legen Sie die gewünschte Whirlpool-Temperatur fest. Vielleicht benötigt der Whirlpool mehr Zeit. Der Whirlpool erwärmt sich um etwa ein halbes Grad pro Stunde.
- Die Luftsteuerung ist geöffnet. Der Whirlpool benötigt für die Erwärmung viel mehr Zeit, wenn dies der Fall ist. Schließen Sie die Luftsteuerung.
- Der Modus-Knopf steht auf SLP=Sleep. Der Pool erwärmt sich während dieser „Urlaubseinstellung“ nicht.
- Befolgen Sie die Anweisungen am Display.
- Der Modus-Knopf steht auf ECO=Economy. Der Pool erwärmt sich bei dieser Einstellung nur in der Filterperiode. Befolgen Sie die Anweisungen am Display.

Das Wasser ist zu heiß

Die Temperatur ist möglicherweise nicht korrekt eingestellt. Legen Sie die gewünschte Whirlpool-Temperatur fest. Der Temperatursensor ist nicht mehr an der korrekten Stelle oder defekt. Kontaktieren Sie Ihren Vertreter.

Es kömmt kein Wasser aus der Düse

- Die Düse ist auf geschlossen eingestellt. Öffnen Sie die Düse, indem Sie sie nach rechts drehen.
- Die Düse ist nicht richtig eingebaut. Drehen Sie die Düse, um Sie zu entfernen und drehen Sie sie erneut ein.

Wasserleckage

- Es wurde zu viel Wasser in den Whirlpool gefüllt. Lassen Sie etwas Wasser abfließen.
- Es handelt sich um Kondensation. Geben Sie bei der Entfernung der Abdeckung Acht.
- Eine Leitung oder Verbindung hat eine Leckage. Kontaktieren Sie Ihren Vertreter.

NUMBER OF LITERS OF EACH TYPE OF SPA

Dream 7	950
Renew	900
Refresh	1200
Relax	1200
Repose	1400
Bliss	450
Pleasure	1300
Solace	1400
Joy	1600
Admire	1650
Desire	1850
Sensation	900
Felicity	1500
Euphoria	1300
Ecstatic	1750
Theater Spa	5000
Serene	1600

Aquatic 1	7500
Aquatic 2	11500
Aquatic 3 (deep)	9500 (11500)
Exercise	2200
Fitness 1 (deep)	7500 (9500)
Fitness 2 (deep)	10000 (12500)
Spirit (deep)	8500 (10500)
Energy (deep)	11500 (14000)
Tenerife	850
Mallorca	1000
Corsica	1550
Oxford	900
Sunny	1600
Bright	1600
Arizona	1200
Heart	800
Malta	850
Coventry	700



Meervelderweg 52
3888 NK UDDEL

Tel.: +31 (0) 577- 45 60 40

www.passionspas.com

info@passionspas.com